

KORANDO

MANUÁL MAJITELE



SSANGYONG

Doporučené kapaliny a maziva

Popis			Kapacita	Specifikace	
Motorový olej	Naftový motor	D16DTF	≈ 5,0 ℓ	Třída kvality (DPF): originál motorový olej SsangYong nebo Schválen ACEA C2 SAE 0W/30	
	Benzinový motor	G15DTF	≈ 4,5 ℓ		
		G20DF			
Roztok močoviny		D16DTF	≈ 12 ℓ	ISO 22241 anebo DIN 70070	
Chladicí kapalina motoru	Naftový motor	D16DTF	≈ 7,5 ℓ	Originál chladicí kapalina SsangYong Anti-freeze SYC-1025 Anti-freeze:Voda=50:50 TYP ORGANICKÉ KYSELINY, BARVA: MODRÁ	
	Benzinový motor	G15DTF	≈ 7,0 ℓ		
		G20DF	≈ 8,5 ℓ		
Kapalina v automatické převodovce	Naftový motor	D16DTF	≈ 6,6 ℓ	Originál olej SsangYong (AW-1)	
	Benzinový motor	G15DTF	≈ 6,2 ℓ		
		G20DF	≈ 6,2 ℓ		
Kapalina v manuální převodovce		D16DTF	≈ 1,75 ℓ	Originál olej SsangYong (SK ZIC SYN MTF 70W)	
		G15DTF	≈ 1,95 ℓ		
Kapalina v převodové skříni (PTU)	Naftový motor	D16DTF	M/T	≈ 0,5 ℓ	Originál olej SsangYong (SAE 80W/90, API GL-5)
			A/T	≈ 0,25 ℓ	
	Benzinový motor	G15DTF	M/T	≈ 0,5 ℓ	
			A/T	≈ 0,6 ℓ	
Olej v zadní nápravě		4WD	≈ 0,6 ℓ	Originál olej SsangYong (SAE 80W/90, API GL-5)	
Brzdová/spojková kapalina			De potřeby	Originál olej SsangYong (DOT4)	



Varování

- Používejte pouze doporučené kapaliny a mazadla SsangYong.
- Nemíchejte různé druhy ani značky olejů nebo kapalin. Může to způsobit škodu.
- Při doplňování nebo výměně kapalin dodržujte specifikovanou hladinu.

Poznámka

- Poměr nemrznoucí směsi při dodání vozidla je 45 %.

Úvod

Tato část obsahuje užitečné informace, které potřebujete vědět ještě před tím, než si přečtete manuál majitele.

Obsahuje informace o značkách, které se používají v manuálu, o změně designu vozidla a o pravidelných kontrolách.

Děkujeme vám za koupi vozidla KORANDO.

Vůz KORANDO, který jste si vybrali, je vozidlem s nejvyšší bezpečností, kvalitou a nejnovějšími technologiemi. KG Mobility Corporation provádí v tomto oboru neustálý výzkum a vývoj.

Před jízdou s vozidlem KORANDO si prosím pozorně přečtete manuál majitele. Využíváním technických výhod ve vozidle budete jezdit bezpečně a ekonomicky.

My se budeme snažit zajistit, aby vaše jízda s vozidlem KORANDO byla příjemná a bezpečná.



Účel a podmínky použití Manuálu majitele

Manuál majitele obsahuje informace o specifikacích a funkcích vozidla a důležité údaje o bezpečnosti, včetně upozornění a varování pro bezpečnou jízdu a správnou údržbu vozidla.

- Všechny popisy, obrázky a výkresy v manuálu majitele jsou založené na dokumentaci v čase jejího vyhotovení. V případě změny ve specifikacích (možnostech) a funkcích na základě změny designu se některý obsah může lišit od skutečného vozidla.
- Tento manuál majitele byl vyhotovený podle všech specifikací (možností) vozidla. Vezměte prosím na vědomí, že můžeme poskytnout vysvětlení specifikací (možností), které nejsou ve vašem vozidle.

Protože některé možnosti a možná balení mohou být doplněné anebo vypuštěné v závislosti od místa prodeje vozidla a od změn v designu, ujistěte se, že před přečtením manuálu majitele byly možnosti, které jste požadovali při podpisu smlouvy, nainstalované do vašeho vozidla.

Před jízdou vozidla si pozorně přečtěte tento manuál majitele, abyste zabezpečili bezpečnou jízdu a nejlepší výkon vozidla.

Informace o software otevřeného zdroje

Pokud chcete získat zdrojový kód podle GPL, LGPL, MPL a jiných licencí na otevřený zdroj, které jsou obsažené v tomto produktu, jděte na adresu <http://opensource.lge.com>.

Mimo zdrojového kódu jsou k dispozici na stažení všechny licenční podmínky, odmetnutí záruky a oznámení o autorských právech.

LG Electronics vám poskytne zdrojový kód i na CD-ROM za poplatek, který pokrývá náklady na distribuci (náklady na média, zaslání a manipulaci) na žádost zaslouhou e-mailem na adresu opensource@lge.com.

Tato nabídka platí na období třech let po našem posledním zaslaní tohoto produktu. Tato nabídka platí pro každého, kdo dostane tuto informaci.

Značky používané v Manuálu majitele

Nebezpečí

- Označuje nebezpečnou situaci (**NEBEZPEČÍ**), která může pravděpodobně vést k úmrtí anebo vážnému zranění.
- Měla by se brát na vědomí pro bezpečnost řidiče a ostatních pasažérů.

Varování

- Označuje nebezpečnou situaci (**VAROVÁNÍ**), která může pravděpodobně vést k úmrtí anebo vážnému zranění.
- Měla by se brát na vědomí pro bezpečnost řidiče a ostatních pasažérů.

Upozornění

- Označuje nebezpečnou situaci (**UPOZORNĚNÍ**), která může vést k malému anebo mírnému zranění, anebo situaci, která může vést k poškození vozidla.
- Měla by se brát na vědomí pro bezpečnost řidiče a ostatních pasažérů a na ochranu majetku před poškozením.

Poznámka

- Používá se na vysvětlení dalších údajů anebo postupů, které souvisí s vozidlem anebo jízdou.



Používá se na označení místa příslušné informace, která je užitečná pro využívání produktu.

Změna specifikací (možnosti) a funkcí na základě změny dezénu

Dezén podléhá změně bez předcházejícího oznámení, za účelem zlepšení bezpečnosti a výkonu vozidla. Proto mohou být specifikace (možnosti) doplněné anebo vypuštěné a funkce se mohou změnit.

Obsah tohoto manuálu majitele se může lišit od vašeho vozidla.

Nepoužívejte komponenty vozidla na jiné účely

Nepoužívejte komponenty vozidla na jiné účely. KG Mobility Corporation neodpovídá za žádné následné škody.

Význam pravidelné kontroly

Nechejte si vaše vozidlo zkontrolovat a vykonat údržbu, pokud je předepsaná za účelem udržování výkonu vozidla a prodloužení jeho životnosti.

Údaje o využití autorizovaných servisů SsangYong

KG Mobility Corporation nezodpovídá za žádný problém, který nastane v důsledku servisu, který vykonal jiný než autorizovaný servis SsangYong.

Obsah

Obsah uvádíme ve třech různých typech, abychom vám pomohli pohodlně najít potřebné informace lehko a rychle.

- Úvod do kapitol – Obsah každé kapitoly uvidíte při prvním pohledu.
- Podrobný obsah – Požadované informace můžete najít použitím názvu v podrobném názvu dané kapitoly.
- Obsah obrázků – Požadované informace můžete lehko najít použitím obrázku, i pokud nevíte název požadované informace.

Zjistíte obsah každé kapitoly při prvním pohledu

Úvod

- Můžete si najít údaje o značkách používaných v instrukčním manuálu, změně designu vozidla a pravidelné kontrole.

1. Informace o vozidle a bezpečnostní opatření

- Můžete si bezpečně a pohodlně zkontrolovat údaje důležité pro jízdu a bezpečnost.
- Obsahuje informace o identifikaci vozidla, specifikaci, kontrolní body před jízdou vozidla, bezpečnostní opatření během jízdy a způsoby údržby vozidla.

2. Bezpečnostní jednotky

- Můžete si najít údaje o zařízeních, které vám umožní bezpečnou jízdu vozidla a zda máte tato zařízení používat.
- Obsahuje vysvětlení pro bezpečnostní pásy, dětské sedadlo, airbagy, ochranu proti krádeži a varovný systém.

3. Přídavné zařízení

- Můžete si najít údaje o zařízeních, které vám umožní pohodlnou a užitečnou jízdu vozidla a zda máte tyto zařízení používat.
- Obsahuje vysvětlení pro dveře, sedadla, okna, pokud i různé přídavné zařízení, včetně výklopných zadních dveří, různých světel a žárovek, vyhřívače a klimatizace, AV navigace, skladovací skřínky a skřínky nákladu.

4. Startování a jízda

- Můžete si najít údaje o pomocných zařízeních pro bezpečnou jízdu, pomocných zařízeních, které vám pomáhají jezdit pohodlně a zda máte tyto zařízení používat.
- Obsahuje vysvětlení pro spínač START/STOP a Smart klíč, pokud i pohonný systém, včetně přístrojového panelu, řadící páky, 4WD, tempomatu, pomocného pohonného systému, pokud např. brzdový systém a nouzový autonomní brzdový systém, systém varování před opuštěním jízdního pruhu vzadu a na boku, a systém parkovacího asistenta.

5. Nouzová opatření pro případ nouze

- Můžete si najít důležité údaje a nouzové opatření pro různé nouzové situace, které mohou nastat během jízdy.
- Obsahuje informace o výstražném trojúhelníku a sadě nástrojů a správné opatření v případě vybité baterie, přehřátí motoru, prázdné pneumatiky a tažení vozidla. Obsahuje i vysvětlení, jak bezpečně uhasit oheň, odstranit těžký sníh, pro případ problémů vozidla a pro případ nehody.

6. Pravidelná kontrola a údržba

- Můžete si najít potřebné pravidelné kontroly a podrobné způsoby údržby pro bezpečnou a pohodlnou jízdu vozidlem.

Index

- Můžete si pohodlně najít důležité funkce nebo termíny v obsahu tohoto manuálu v abecedním pořadí.

Najdete požadované informace použitím názvu v podrobných názvech.

1. Informace o vozidle a bezpečnostní opatření

Informace o instalaci ADR a poskytování informací 1-2

Opatření pro předměty potenciálně nebezpečné pro bezpečnostní pás 1-3

Opatření pro snížení počtu nebezpečných situací bez nehody .. 1-4

Upozornění pro ochranu životního prostředí 1-5

Certifikace 1-6

Identifikace vozidla 1-9

Výrobní štítek 1-9

Identifikační číslo vozidla (VIN) 1-9

Štítek VIN 1-9

Číslo motoru 1-9

Rozměry 1-10

Přední 1-10

Zadní pohled 1-10

Pohled shora 1-10

Boční pohled 1-10

SPECIFIKACE 1-11

Opatření pro modifikaci vozidla a konstrukční změny 1-15

Kontrola před jízdou 1-17

Denní kontrola 1-17

Kontrola motoru 1-17

Kontrola chladicí kapaliny

motoru 1-17

Kontrola motorového oleje 1-17

Kontrola brzdové kapaliny 1-18

Kontrola kapaliny v ostříkovači 1-18

Kontrola řemenů 1-18

Kontrola pneumatik 1-18

Kontrola přístrojového panelu 1-19

Kontrola parkovací (ruční) brzdy 1-19

Typ EPB* 1-19

Typ manuální parkovací brzdy 1-19

Kontrola pedálů 1-20

Čištění prostoru okolo sedadla

řidiče 1-20

Doporučená pozice při jízdě 1-20

Úprava sedadla, opěrky hlavy,

volantu a zrcátek 1-20

Správně zapnutý bezpečnostní

pás 1-21

Bezpečnost a upozornění pro jízdu 1-22

Zákaz řízení pod vlivem drog, opilosti, rozptýlení a ospalosti (4D). 1-22

Upozornění pro airbag 1-22

Opatření pro kojence, děti, starší osoby anebo těhotné ženy 1-23

Kojenec anebo dítě musí sedět na zadním sedadle s ochranným zařízením 1-23

Zákaz spánku v uzamčeném vozidle 1-23

Nejezděte s otevřenými dveřmi anebo výklopnými zadními dveřmi ... 1-24

Nevystrkujte žádnou část vašeho těla z okna anebo ze střešního okna 1-24

Při zavírání elektricky ovládaného okna dávejte pozor, aby nedošlo k zachycení jakékoli části vašeho těla 1-24

Při vystupování dávejte pozor na projíždějící vozidla anebo osoby 1-25

Bezpečné parkování a zastavení 1-25

Správně zahřívání motoru 1-25

Během jízdy nevypínejte motor 1-26

Žádné prudké rozjíždění, zrychlování anebo brzdění	1-26
Jízda na nebezpečných a horských cestách	1-26
Ve vysokohorské oblasti	1-26
Jízda na zasněžené anebo zledovatělé cestě	1-26
Jízda na písčité anebo blátivé cestě	1-26
Jízda na strmé cestě z kopce a do kopce	1-27
Jízda po silnici s tekoucí vodou nebo s kaluží vody	1-27
Během jízdy nepoužívejte mobilní telefon, ani nesledujte DMB	1-27
Jízda na rychlostní silnici	1-28
Přejezd přes křižovatku nebo železniční přejezd	1-28
Žádné prudké manévrování s volantem	1-28
Nezahívejte motor ani nekontrolujte vozidlo v uzavřeném prostoru	1-28
Použití motorové brzdy	1-28
Upozornění pro příslušensví	1-29
Zvláštní upozornění při kontrole chladicí kapaliny	1-29
Nenakládejte nebezpečné látky	1-29

Upozornění pro větrání vozidla	1-29
Funkce ochrany systému (zpožděná reakce akceleračního pedálu)	1-29
Umístění hasicího přístroje	1-29

Managment vozidla 1-30

Autorizované servisy SsangYong a partneři pro údržbu	1-30
Upozornění pro vybití baterie při zapojení nepřerušitelné dodávky elektriny do systému černé skříňky ..	1-30
Správný záběh nového vozidla	1-30
Používání originál dílů	1-30
Umývání vozidla	1-31
Umývání nárazníku	1-32
Umývání kol	1-32
Upozornění pro leštění vozidla	1-32
Čistění a údržba skel	1-33
Upozornění pro barevnou fólii na okna	1-33
Péče o interiér a čistění	1-33
Péče o bezpečnostní pás	1-34
Upozornění pro používání klíče od vozidla	1-34
Ochrana proti korozi	1-34
Poškození kovových plechů	1-34
Nánosy cizích látek	1-34

Poškození venkovní úpravy	1-35
Údržba podvozku	1-35
Bezpečnostní režim systému	1-36
Tankování do vozidla ze sudů anebo kontejnerů	1-36
Doporučovaná paliva	1-36
Naftový motor	1-36
Benzinový motor	1-36
Nepoužívejte metanol	1-37
Používání bionafty a paliva nízké kvality	1-37
Indikátor řízení motoru	1-37
Jiná údržba	1-38
Naftové palivo v zimě	1-38

2. Bezpečnostní jednotky

Bezpečnostní pás 2-2	
Upozornění pro bezpečnostní pás	2-2
Upozornění na bezpečnostní pás předního sedadla (řidič/cestující)	2-3
Upozornění na bezpečnostní pás zadního sedadla (levé/střední/ pravé) *	2-3
Zapnutí bezpečnostního pásu	2-4
Odepnutí bezpečnostního pásu	2-5
Práce s bezpečnostním pásem	2-5

Úprava výšky předního bezpečnostního pásu	2-5	Tabulka informací v manuálu vozidla pro instalaci vhodných dětských záchytných systémů ISOFIX pro různé polohy ISOFIX ..	2-13	Jak používat Top Tether	2-18
Uložení zadního bezpečnostního pásu	2-5	Tabulka informací v manuálu vozidla pro instalaci dětských záchytných systémů i-Size v různých polohách sezení	2-14	Varování pro dětský záchytný systém	2-19
Uložení zadní spony	2-5	Seznam vhodných univerzálních dětských záchytných systémů (CRS)	2-14	Airbag*	2-20
Uložení zadního středního bezpečnostního pásu	2-6	Seznam vhodných dětských záchytných systémů ISOFIX (CRS)	2-14	Varovný štítek airbagu	2-20
Uvolnění zadního středního bezpečnostního pásu	2-6	Seznam vhodných dětských záchytných systémů i-Size (CRS)	2-14	Kontrolka airbagu	2-20
Jak upevnit (2-bodový) bezpečnostní pás na zadním středním sedadle	2-6	Instalace CRS upevněných bezpečnostním pásem	2-15	Senzor nafouknutí airbagu a řídicí modul airbagu	2-21
Jak upevnit (3-bodový) bezpečnostní pás na zadním středním sedadle	2-7	Dětské sedadlo otočené dopředu	2-15	Konfigurace airbagu	2-21
Předepínač bezpečnostního pásu a omezovač zátěže	2-8	Dětské sedadlo otočené dozadu ..	2-15	Spínač ON/OFF airbagu	
Předepínač	2-8			spolucestujícího*	2-21
Omezovač zátěže	2-8			Airbag řidiče	2-22
Upevnění bezpečnostního pásu těhotnou ženou	2-9			Kolenní airbag řidiče	2-22
Varování pro bezpečnostní pás	2-9			Airbag cestujícího na předním sedadle	2-22
Dětský zádržný systém pro kojence anebo dítě malého vzrůstu	2-11	Zabepečení dětského zádržného systému systémem „ISOFIX/i-Size“ a systémem „Tether Anchorage“*	2-17	Boční airbag na předním sedadle	2-23
Bezpečnost kojence a dítěte	2-12	Umístění spodního ukotvení a Top Tethera ISOFIX/i-Size	2-17	Boční hlavový airbag	2-23
Dětské sedadlo	2-12	Jak používat spodní ukotvení ISOFIX/i-Size	2-17	Případy, když se airbag nenafoukne	2-24
Tabulka informací v manuálu vozidla pro instalaci vhodných dětských záchytných systémů pro různé polohy sezení	2-12			V případě lehké srážky	2-24
				V případě srážky vzadu	2-24
				V případě boční srážky	2-24
				V případě diagonální srážky	2-25
				V případě srážky s úzkým předmětem	2-25
				V případě, když se vozidlo dostane pod jiné vozidlo	2-25

V případě převrácení	2-26
Druhotné zranění v důsledku nafouknutí airbagu	2-26
Jiné případy	2-26
Varování pro airbag	2-27

Systém monitorování tlaku v pneumatikách (TPMS)*

Kontrola tlaku v pneumatikách	2-29
Pokud je tlak v pneumatikách anebo TPMS abnormální	2-30
Zobrazení stavu TPMS na přístrojovém panelu	2-31
Při zjištění nízkého tlaku v pneumatikách	2-33
Pokud jste rotovali pneumatiky	2-33
Upozornění pro TPMS	2-34

Systém ochrany proti krádeži a varovný systém

Systém imobilizéru*	2-35
Kontrolka imobilizéru/Smart klíče	2-35
Když motor nenastartuje	2-36
Když je transpondér poškozený	2-36
Když ztratíte klíč	2-36
Systém ochrany proti krádeži	2-37
Zapnutí módu monitorování krádeže	2-37

Aktivace alarmu ochrany proti krádeži	2-38
Podřízení alarmu ochrany proti krádeži	2-38
Zrušení módu monitorování krádeže	2-38

3. Přídavné zařízení

Dveře

Zamčení, odemčení a otevření dveří	3-2
Páka zamčení/odemčení dveří	3-2
Páka otevření dveří	3-2
Tlačítko zamčení/odemčení dveří	3-2
Funkce automatického zamčení dveří během jízdy	3-3
Funkce automatického odemčení dveří při srážce	3-3
Bezpečnostní dětský zámek	3-4
Zamčení/Odemčení zámku dveří	3-4

Sedadlo

Spínač / tlačítko / páčka sedadla a úpravy	3-5
Přední sedadlo	3-6
Úprava opěrky hlavy	3-6
Úprava elektricky ovládaného sedadla*	3-7

Ruční nastavení sedadla	3-9
Zadní sedadlo	3-10
Úprava výšky opěrky hlavy	3-10
Nastavení sklopení opěradla	3-11
Sklopení opěradla zadního sedadla	3-11
Větrání a vyhřívání sedadla*	3-12
Větrání a vyhřívání předního sedadla*	3-12
Vyhřívání zadního sedadla*	3-14
Varování a upozornění pro sedadla	3-15

Okno (elektricky ovládané okno)*

Otevření okna u sedadla řidiče/ předním sedadle cestujícího	3-17
Zavření okna u sedadla řidiče/ předním sedadle cestujícího	3-17
Bezpečnostní funkce okna u sedadla řidiče	3-18
Otevření/zavření okna u zadního sedadla	3-18
Funkce zamknutí okna u zadního sedadla	3-19

Střešní okno*

Automatické otevírání	3-21
Manuální otevírání	3-21
Automatické zavírání	3-21
Manuální zavírání	3-21

Vyklápění/zaklápění střešního okna	3-22	Smart výklopné zadní dveře*	3-28	Světlo příjezdu domů / pobytu doma	3-44
Vyklápění (otevření zadní části)	3-22	Aktivace/deaktivace Smart výklopných zadních dveří	3-28	Funkce automatického světla*	3-45
Zaklápění (zavření zadní části)	3-22	Otevření Smart výklopných zadních dveří	3-29	Interiérové světlo	3-46
Varování při otevření střešního okna	3-22	Vypnutí funkce Smart výklopných zadních dveří	3-29	Přední stropní osvětlení (konzola nad hlavou)	3-47
Bezpečnostní funkce střešního okna	3-22	Otevření výklopných zadních dveří v případě nouze	3-30	Centrální interiérové světlo	3-48
Resetování střešního okna	3-23	Kapota motoru	3-32	Světlo v zavazadlovém prostoru	3-48
Případy vyžadující resetování střešního okna	3-23	Otevření kapoty motoru	3-32	Sluneční clona/osvětlení zrcátka	3-49
Resetování	3-23	Zavření kapoty motoru	3-33	E-call (nouzový hovor)* (Rusko: ERA-GLONASS)	3-49
Výklopné zadní dveře	3-24	Kontrola před zavřením kapoty motoru	3-33	Osvětlení odkládací schránky	3-53
Manuální ovládané výklopné zadní dveře	3-24	Zavření kapoty motoru	3-33	Tlumené osvětlení*	3-53
Otevření	3-24	Otvor pro doplňování paliva	3-34	Stěrač a odšťrkovací kapalina	3-54
Zavření	3-24	Otevření otvoru pro palivo	3-34	Stěrač předního skla	3-54
Elektricky ovládané výklopné zadní dveře*	3-25	Zavření otvoru pro palivo	3-35	Úprava rychlosti stěrače čelního skla	3-54
Otvírání/zavírání tlačítkem při sedadle řidiče	3-25	Světla a žárovky	3-36	Spojení stěrače čelního skla a kapaliny ostřikovače	3-54
Otvírání/zavírání Smart klíčem	3-26	Vnější světla/žárovky	3-36	Přední automatické ostřikovače	3-54
Otvírání/zavírání tlačítkem na výklopných zadních dveřích	3-26	Spínač světla	3-37	Stěrač zadního skla	3-55
Funkce ochrany proti přiskřípnutí	3-27	Kontrolka nebezpečí	3-38	Funkce spojení mezi stěračem zadního skla a kapalinou ostřikovače	3-55
Resetování výšky otvírání	3-27	Úprava úhlu předního světla	3-39	Stěrač s dešťovým senzorem*	3-55
Resetování elektricky ovládaných výklopných zadních dveří	3-27	Denní světlo (DRL)*	3-40	Dešťový senzor	3-55
		Asistent dálkových světel (HBA)*	3-41		
		Světlo příchodu domů	3-43		

Zrcátko	3-56	Odstranění vlhkosti ze skla	3-66	Úprava hlasitosti	3-76
Vnější zpětné zrcadlo	3-56	Systém automatického odmrazování	3-67	Bluetooth hands-free	3-76
Sklápění/odklápění vnějšího zpětného zrcadla	3-56	Kontrola vytápění a klimatizace (Typ B)	3-68	Vypnutí zvuku	3-77
Úprava vnějšího zpětného zrcadla	3-56	Nastavení/fungování vytápění a klimatizace	3-69	Volba módu	3-77
Interiérové zrcadlo	3-57	Úprava rychlosti ventilátoru	3-69	Vyhledávání v médiích (SEEK)	3-77
Interiérové zrcadlo ECM*	3-57	Úprava teploty	3-69	Anténa (GPS, rádio, DAB (EU), GSM (E-call))	3-77
Interiérové zpětné zrcadlo manuálního typu	3-58	Odmrazování a odmrazování	3-70	Elektrická zástrčka	3-78
Manuální úprava pro noc/den	3-58	Přepínání mezi módem cirkulace a módem čerstvého vzduchu	3-70	Invertor napětí AC*	3-79
Topení a klimatizace	3-59	Spínač MAX A/C	3-70	Fungování invertoru napětí AC	3-79
Úprava směru proudění vzduchu a zablokování proudění vzduchu	3-59	Volba směru proudění vzduchu	3-71	Jiné interiérové zařízení	3-81
Upozornění pro používání vytápění a klimatizace	3-60	Fungování vyhřívání skla	3-71	Sluneční clona a držák na karty(sedadlo řidiče)	3-81
Výměna chladiva/oleje v klimatizaci	3-60	Odstranění vlhkosti ze skla	3-72	Sluneční clona	3-81
Kontrola vytápění a klimatizace (Typ A)*	3-62	Volant	3-73	Držák na karty	3-81
Zapnutí/vypnutí vytápění a klimatizace	3-63	Úprava výšky/délky volantu	3-73	Zrcátko a světlo	3-81
Úprava teploty sedadla řidiče a předního sedadla cestujícího	3-63	Vyhřívání volantu*	3-73	Držadlo/háček na kabát	3-82
Automatický mód	3-64	Klakson	3-73	Úložné prostory	3-83
Manuální mód	3-64	Infotainment systém	3-74	Držák na nápoj u předního sedadla/ zadního sedadla	3-83
Volba směru proudění vzduchu	3-65	Smart audio*	3-74	Přední úložný prostor	3-83
Fungování vyhřívání skla	3-65	AV/Navigace*	3-75	Držák na sluneční brýle	3-84
		MP3 audio systém*	3-75	Odkládací schránka	3-84
		Otvory pro multimédia	3-76	Konzola	3-85
		Tlačítka na volantu	3-76	Úložný prostor ve dveřích řidiče	3-85
		Funkce rozeznání hlasu	3-76		

Kapsa na zadním opěradle sedadla	3-86
Další zařízení v nákladním prostoru*	3-87
Horní kryt zavazadlového prostoru	3-87
Instalace horního krytu na náklad	3-87
Úprava polohy horního krytu na náklad	3-87
Jak uložit horní kryt na náklad	3-88
Kryt v nákladním prostoru	3-88
Síťka na zavazadla	3-89
Střešní držák*	3-90

4. Startování a jízda

Spínač START/STOP (Smart klíč)*	4-2
Stav vypnutí OFF	4-2
Stav ACC	4-2
Stav zapnutí ON	4-2
Stav připravenosti READY	4-2
Startování motoru	4-3
Startování motoru	4-3
Startování motoru, pokud ho není možné nastartovat	4-3
Startování motoru v zimě	4-4

Vypnutí motoru	4-4
Vypnutí motoru během jízdy (v případě nouze)	4-5
Bezpečnostní režim systému	4-5
Upozornění pro používání spínače START/STOP	4-6
Spínací skříňka zapalování (klíč zapalování)	4-7
Poloha vypnutí OFF (LOCK)	4-7
Poloha ACC	4-7
Poloha ON	4-7
Poloha START	4-7
Startování motoru	4-8
Startování motoru	4-8
Startování motoru, pokud ho není možné nastartovat	4-8
Startování motoru v zimě	4-9
Vypnutí motoru	4-9
Bezpečnostní režim systému	4-9

Smart klíč* a REKES klíč	4-11
Funkce každého tlačítka	4-11
Zamykání dveří	4-11
Odemykání dveří (když je zapnuté bezpečnostní odemčení)	4-12
Odemykání dveří (když je vypnuté bezpečnostní odemčení)	4-13

Otevírání/zavírání výklopných zadních dveří (typ A)	4-13
Aktivace/deaktivace nouzového režimu (typ B)	4-13
Další funkce	4-14
Smart automatické uzamčení dveří (automatické zavření)	4-14
Zamknutí/odemknutí dveří spínačem na klíce dveří	4-15
Upozornění pro používání Smart klíče/REKES klíče	4-17
Použití nouzového klíče	4-18
Vysunutí/zasunutí nouzového klíče	4-18
Uzamčení/odemčení dveří použitím nouzového klíče	4-18
Startování motoru nefunkčním Smart klíčem nebo v případě interference, atd. (v případě nouze)	4-19
Výměna baterie v Smart klíči/REKES klíči	4-19
Přístrojový panel	4-21
Supervizorový typ*	4-21
Standardní typ	4-22
Okno zobrazení informací o jízdě	4-23
Otáčky motoru	4-23
Rychlost jízdy	4-23

Teplota chladící kapaliny motoru	4-23	Indikátor vyhřívání volantu*	4-31	Indikátor zapnutého zadního mlhového světla	4-36
Palivoměr	4-24	Indikátor/kontrolka zapnutí systému elektrické kontroly stability (ESP) ON	4-32	Indikátor HBA*	4-36
Celkový počet km	4-24	Indikátor vypnutí systému elektronické kontroly stability (ESP) OFF	4-32	Indikátor dálkových světel	4-37
Poloha řadící páky	4-25	Kontrolka nízké hladiny paliva	4-32	Ukazatel změny směru (směrovka) / výstražná světla	4-37
Automatická převodovka	4-25	Indikátor žhavení	4-33	Indikátor režimu WINTER	4-37
Kontrolky a indikátory	4-26	Obecná varovná kontrolka	4-33	Indikátor režimu SPORT	4-38
Kontrolka bezpečnostního pásu	4-26	Kontrolka autonomního brzdového systému (AEBS)	4-33	Kontrolka rukou mimo volant	4-38
Kontrolka airbagu	4-26	Indikátor vypnutí autonomního nouzového brzdového systému (AEBS)	4-34	Indikátor/kontrolka ISG*	4-38
Kontrolka tlaku motorového oleje	4-27	Indikátor/kontrolka zapnutého asistenta pro jízdu z kopce (HDC)	4-34	Indikátor vypnutého ISG*	4-39
Kontrolka nabíjení	4-27	Indikátor/kontrolka systému varování před opuštěním jízdního pruhu	4-34	Kontrolka KONTROLY 4WD*	4-39
Kontrolka imobilizéru / Smart klíče	4-27	Indikátor / kontrolka asistenta pro udržování uprostřed jízdního pruhu	4-35	Indikátor 4WD LOCK ON*	4-39
Kontrolka SCR	4-28	Kontrolka Upozornění na pozornost řidiče (DAW)*	4-35	Kontrolka překročení rychlosti (jen GCC)	4-39
Varovná kontrolka přehřátí motoru	4-28	Kontrolka selhání Upozornění na pozornost řidiče (DAW)*	4-35		
Kontrolka elektrického posilovače řízení	4-28	Indikátor zapnutého osvětlení	4-36		
Varovná kontrolka odlučovače vody	4-29	Indikátor zapnutého předního mlhového světla*	4-36		
Kontrolka brzdy	4-29				
Kontrolka ABS (protiblokovací systém)	4-30				
Kontrolka elektronické distribuce brzdné síly (EBD)	4-30				
Kontrolka elektronické parkovací (ruční) brzdy (EPB)*	4-30				
Indikátor/kontrolka AUTO HOLD*	4-31				
Indikátor řízení motoru	4-31				
				Panel s indikátory na přístrojovém panelu	4-40
				Hlavní menu	4-40
				Seznam hlavního menu	4-41
				Informace palubního počítače	4-41
				Digitální tachometr	4-44
				Menu jízdního asistenta	4-44
				Obrazovka AV	4-45
				TBT (Turn By Turn)	4-45
				Uživatelské nastavení	4-46
				Zpráva na displeji přístrojového panelu	4-51

Jas osvětlení přístrojového panelu..... 4-98

Úprava jasu osvětlení přístrojového panelu 4-98

Řadící páka u manuální převodovky 4-99

Přeřazování směrem dolů 4-100
Poloha řadící páky při parkování 4-100
Používání spojky 4-100
Tipy pro jízdu při normálním odjezdu nebo při odjezdu do kopce 4-100
Fungování EPB při jízdě z kopce 4-101

Volící páka u automatické převodovky (A/T)* 4-102

Posuvní podložka (+/-) 4-102
Zamčení převodu 4-103
Postupy při zamčení převodu 4-103
Poloha P (parkování) 4-104
Poloha R (zpátečka) 4-104
Poloha N (neutrál) 4-104
Poloha D (jízda) 4-105
Poloha +/- (manuální) 4-106
Přeřazování 4-106
Použití motorové brzdy 4-108

Když nelze řadící páku posunout z polohy P (parkování) do jiné polohy 4-108

Jízda s vozidlem s automatickou převodovkou 4-109

Použití motorové brzdy 4-110
Použití funkce přeřazení na nižší rychlost 4-111
Bezpečnostní režim automatické převodovky 4-111
Resetování bezpečnostního módu, když je řadící páka fixována v poloze 4-111
Upozornění pro používání vozidla s automatickou převodovkou 4-112

Systém 4WD* 4-113

Přeřazení na 4WD LOCK 4-113
Módy a indikátory jízdy 4-113
Indikátor 4WD LOCK (zelený) 4-113
Kontrolka 4WD LOCK (červená) 4-113
Módy jízdy 4-114
Upozornění pro používání systému 4WD 4-114

Systém ISG (Idle Stop & Go)* 4-116

Automatické vypnutí motoru 4-116
Automatické opětovné nastartování motoru 4-116

Systém ISG vypnutý 4-117
Podmínky pro aktivaci systému ISG 4-117
Vynucené podmínky restartování 4-117
Senzor baterie (BSC) 4-118
Podmínky pro aktivaci senzoru baterie (BSC) 4-118

Tempomat 4-119

Podmínky pro používání tempomatu 4-119
Spínač a indikátor tempomatu 4-119
Spínač tempomatu 4-119
Zobrazení připravenosti/zapnutí tempomatu 4-120
Nastavení rychlosti jízdy tempomatu 4-121
Akcelerace rychlosti tempomatu 4-122
Snížení rychlosti tempomatu 4-123
Deaktivace tempomatu 4-123
Podmínka deaktivace 4-123
Jiné podmínky deaktivace podle stavu vozidla 4-124
Opětovné zapnutí tempomatu 4-124

Inteligentní / Adaptivní tempomat* 4-125

Displej připravenosti/vypnutí inteligentního tempomatu 4-125

Inteligentní tempomat připraven ..	4-125	Cesta nahoru kopcem anebo dolů kopcem	4-136	Signál nouzového zastavení (ESS)	4-145
Nastavení inteligentního tempomatu (vypnutí)	4-125	Změna jízdního pruhu	4-136	Podmínky aktivace a deaktivace	4-145
Vypnutí inteligentního tempomatu na přístrojovém panelu	4-126	Detekování vozidla vepředu	4-137	Systém elektronické kontroly stability (ESP)*	4-146
Nastavení inteligentního tempomatu	4-126	Omezena rychlost	4-138	Indikátor/kontrolka ESP	4-146
Zvýšení rychlosti	4-127	Obrázky, které ukazují připravenost a fungování	4-138	Indikátor ESP OFF	4-146
Snížení rychlosti	4-127	Omezena rychlost připravena	4-138	Jev, který nastane při aktivaci ESP	4-147
Dočasné zrychlení (předbíhání)	4-127	Nastavení omezené rychlosti	4-138	Kdy je potřeba deaktivovat funkci ESP	4-147
Deaktivace	4-128	Jako označit omezenou rychlost na přístrojovém panelu	4-139	Asistent pro jízdu z kopce (HDC)	4-148
Podmínky vypnutí	4-128	Zapnutí/vypnutí omezené rychlosti ON/OFF	4-139	Aktivace/deaktivace funkce HDC	4-148
Jiné podmínky vypnutí	4-128	Nastavení rychlosti	4-139	Indikátor/kontrolka HDC	4-149
Opětovné zapnutí	4-129	Brzdový systém	4-141	Podmínky aktivace HDC	4-149
Deaktivace	4-129	Nožní brzda	4-142	Podmínky deaktivace HDC	4-149
Upozornění na řízení volantu (řídící sílu)	4-130	Kontrola cizích látek kolem pedálu	4-142	Funkce HDC	4-149
Nastavení bezpečné vzdálenosti od vozidla vepředu	4-132	Kontrola a výměna brzdových destiček/kotoučů	4-143	Manuální parkovací (ruční) brzda	4-150
Upozornění na situaci vepředu	4-133	Když brzda nefunguje	4-143	Fungování manuální parkovací (ruční) brzd	4-150
Startování na cestě se zácpou	4-133	ABS (protiblokovácí brzdový systém)	4-143	Uvolnění manuální parkovací (ruční) brzd	4-150
Přední detekční senzor (Přední radar + přední kamera)	4-133	Kontrolka ABS	4-144	Kontrolka brzdy	4-150
Detekce vozidla je těžká v následujících podmínkách:	4-134	Elektronický rozdělovač brzdné síly (EBD)	4-144	Elektronická parkovací brzda (EPB)*	4-151
Nedetekovaný chodec vepředu	4-135	Kontrolka EBD	4-144	Použití EPB	4-151
Cesta se zatáčkami	4-135			Uvolnění EPB	4-151

Automatické uvolnění EPB	4-152	Aktivace/deaktivace výstražného zvukového signálu zadního a bočního varovného systému	4-165	Funkce asistenta exitu (EAF)	4-171
Kontrolka EPB/Kontrolka brzdy	4-152	Úroveň varování systému	4-165	Zapnutí/vypnutí EAF	4-171
Nouzový režim EPB	4-152	Když je v systému varování vzadu a na boku chyba	4-166	Zapnutí/vypnutí alarmu EAF	4-171
AUTO HOLD*	4-154	Systém Detekce slepého bodu (BSD)	4-167	Provozní podmínky	4-171
Aktivace funkce AUTO HOLD	4-154	Podmínky aktivace	4-167	Varování před opuštěním jízdního pruhu (LDW)*	4-172
Deaktivace funkce AUTO HOLD	4-154	Systém asistenta změny jízdního pruhu (LCA)	4-167	Aktivace/deaktivace LDW	4-172
Použití funkce AUTO HOLD	4-154	Podmínky aktivace	4-167	Indikátor LDW ON	4-172
Indikátor/kontrolka AUTO HOLD	4-155	Systém Upozornění na křížení dopravy vzadu (RCTA)	4-168	Podmínky aktivace	4-173
Autonomní nouzový brzdový systém (AEBS)*	4-156	Aktivace/deaktivace výstražného zvukového signálu RCTA	4-168	Případy, kdy se systém neaktivuje	4-174
Indikátor/kontrolka AEBS	4-156	Zapnutí/vypnutí výstražného zvukového signálu upozornění na vozidlo přibližující se zezadu	4-168	Případy, které vyžadují pozornost řidiče	4-174
Indikátor AEBS OFF	4-156	Podmínky aktivace	4-168	Asistent udržování v jízdním pruhu (LKA)*	4-176
Indikátor/kontrolka AEBS	4-157	Systém intervence upozornění na vozidlo přibližující se ze zádu (RCTAi)	4-169	Povolení / zakázání LKA	4-176
AEBS je aktivováno	4-157	Provozní podmínky	4-169	Indikátor zapnutí LKA ON	4-177
Nastavení citlivosti varování před srážkou vpředu	4-157	Případy, kdy systém RCTA nefunguje	4-170	Provozní podmínky	4-177
Fungování AEBS	4-158	Případy, kdy je systém RCTA chybný	4-170	Případy, kdy se systém neaktivuje	4-178
Podmínky aktivace	4-159			Případy, které vyžadují pozornost řidiče	4-179
Podmínky deaktivace	4-159			Asistent pro udržování v jízdním pruhu (CLKA)*	4-180
AEBS neumí detekovat vozidlo řádně:	4-159			Zapnutí/vypnutí CLKA	4-180
AEBS neumí detekovat chodce	4-162			Indikátor CLKA ON (zapnutý)	4-181
Zadní a boční varovný systém*	4-164				
Zobrazení aktivace systému varování vzadu a na boku	4-164				

Inteligentní asistent rychlosti

(ISA)*4-184

Jak nastavit ISA 4-184

Jak se ISA zobrazuje na přístrojovém panelu 4-185

Upozornění na omezení rychlosti 4-185

Povolení upozornění na omezení rychlosti 4-185

Vypnutí upozornění na omezení rychlosti 4-185

Rozpoznávání dopravních značek 4-185

Podmínka boční vzdálenosti na základě rychlosti 4-185

Rozpoznatelné dopravní značky 4-185

Dopravní značky mohou být obtížně rozpoznatelné v následujících případech: 4-186

FVDA (Varování při rozjezdu

vozidla vpředu)*4-187

Safety Distance Alert (SDA)

(Upozornění na bezpečnou vzdálenost (SDA))*4-188

Jak nastavit upozornění na bezpečnou vzdálenost (SDA) 4-188

Jak funguje funkce upozornění na bezpečnou vzdálenost (SDA) 4-188

Systém parkovacího asistenta* ..4-189

Systém detekce překážky vpředu/vzadu 4-189

Aktivace systému detekce překážky 4-190

Senzor a chyba v příslušném systému 4-191

Pokud systém nefunguje nebo je chybný 4-192

Upozornění pro systém detekce překážky vpředu/vzadu 4-193

Systém zadní kamery 4-193

Parkování ve dvou řadách

(parkování ve 2. řadě)4-195

Vozidla s EPB 4-195

5. Nouzová opatření pro případ nouze

Výstražní trojúhelník

a sada nástrojů

(Údržba majitelem vozidla) 5-2

Výstražní trojúhelník 5-2

Úložné místo pro výstražní trojúhelník 5-2

Sada nástrojů 5-2

Místo, kde lze uložit sadu nástrojů 5-3

Když motor nelze nastartovat

v důsledku vybité baterie 5-4

Nastartování motoru s použitím startovacích kabelů 5-4

Když je motor přehřátý nebo

v případě jiných problémů 5-6

Když je motor tak přehřátý, že se zapne kontrolka 5-6

Symptomy, které se objeví u přehřátí motoru 5-6

Nouzová opatření u přehřátí motoru 5-6

Když se rozsvítí indikátor kontroly motoru 5-7

Když se rozsvítí kontrolka separátoru vody (vozidlo s naftovým motorem) 5-7

Když je pneumatika prázdná 5-8

Oprava prázdné pneumatiky/nafouknutí pneumatiky s použitím sady nástrojů na opravu pneumatiky 5-9

Komponenty sady nástrojů na opravu pneumatiky 5-9

Místo pro uložení sady nástrojů 5-9

Potvrzení, zda je možné opravit prázdnou pneumatiku sadou nástrojů nebo ne 5-9

Zásada práce se sadou nástrojů 5-10

Oprava prázdné pneumatiky 5-10

Nafouknutí pneumatiky	5-15
Vyjmutí náhradní (dojezdové) pneumatiky	5-16
Výměna náhradní (dojezdové pneumatiky)	5-17
Při výměně přední pneumatiky	5-17
Při výměně zadní pneumatiky	5-18
Upozornění při výměně pneumatiky	5-20
Když potřebujete vaše vozidlo odtáhnout	5-21
Tažení nepojízdného vozidla	5-21
Tažení odtahovým vozidlem	5-21
Pro vozidlo 4WD	5-21
Pro vozidla 2WD	5-21
Pokud odtahové vozidlo není k dispozici (v případě nouze)	5-22
Instalace tahacího háku	5-22
Použití tažného lana	5-23
Tažení přívěsu	5-24
Naložení přívěsu	5-24
Když chcete táhnout přívěs	5-25
Hmotnost přívěsu	5-25
Hmotnost tažné tyče přívěsu	5-25
Brzdy přívěsu	5-26
Světla přívěsu	5-26
Pneumatiky	5-26
Bezpečnostní řetězy	5-26

Brzdová kapalina	5-26
Kapalina v automatické převodovce	5-26
Tipy pro tažení	5-26
Jízda na kopci	5-27
Parkování na kopci	5-27
Když jste připraveni odjet po parkování na kopci	5-27
Údržba při tažení přívěsu	5-27

Když se vozidlo zastavilo v důsledku chyby 5-28

V případě nehody 5-29

Tipy, když se nehoda nebo chyba
stane na dálnici 5-29

V případě požáru 5-30

Umístění hasicího přístroje do
vozidla 5-30

V případě silného sněžení 5-31

6. Pravidelná kontrola a údržba

Pravidelná údržba – naftový motor (EU) 6-2

Pravidelná údržba – naftový motor (GEN) 6-5

Pravidelná údržba (za těžkých podmínek) – naftový motor 6-8

Pravidelná údržba – benzinový motor 6-11

Pravidelná údržba (za těžkých podmínek) – benzinový motor 6-14

Kontrola motorové části 6-17

Naftový motor	6-17
Benzinový motor (G15DTF)	6-18
Benzinový motor (G20DF)	6-19

Motorový olej 6-20

Naftový motor	6-20
Benzinový motor	6-20
Kontrola hladiny	6-20
Doplnění	6-20

Funkce motorového oleje	6-21
Spotřeba motorového oleje	6-21

Starostlivost o motor	6-21
-----------------------	------

Interval výměny	6-22
-----------------	------

Specifikace a kapacita	6-22
------------------------	------

Varování a upozornění při kontrole	6-22
------------------------------------	------

Třídy viskozity - SAE	6-23
-----------------------	------

Motor	6-23
-------	------

Chladicí kapalina motoru 6-24

Naftový motor	6-24
Benzinový motor	6-24

Kontrola hladiny	6-24		
Interval servisu	6-24		
Doplnění	6-25		
Vzduchový filtr	6-26		
Naftový motor	6-26		
Benzinový motor	6-26		
Čištění	6-26		
Výměna	6-27		
Palivový filtr	6-28		
Funkce odlučování vody	6-28		
Brzdová a spojková kapalina (manuální převodovka M/T)	6-29		
Naftový motor	6-29		
Benzinový motor	6-29		
Specifikace a výměna	6-29		
Kontrola hladiny a doplnění	6-29		
Kapalina do ostříkovače	6-30		
Doplnění kapaliny do ostříkovače	6-30		
Naftový motor	6-30		
Benzinový motor	6-30		
Baterie	6-31		
Naftový motor	6-31		
Benzinový motor	6-31		
Údržba baterie	6-31		
Specifikace	6-31		
		Zapalovací svíčky – Benzinový motor	6-33
		Kontrola stěračů a výměna lišty stěrače	6-34
		Výměna lišty stěrače na předním skle	6-34
		Výměna lišty stěrače na zadním skle	6-34
		Specifikace lišty stěrače	6-34
		Kontrola a výměna pojistek a relé	6-36
		Pojistková a relé skříň v motorové části	6-36
		Pojistková skříň v interiéru	6-36
		Kontrola a výměna pojistek	6-37
		Kontrola a výměna světel	6-38
		Specifikace světel a kontrola	6-38
		Specifikace a počet světel a žárovek	6-38
		Kontrola světel	6-39
		Poloha vnějších světel	6-40
		Výměna vnějších světel	6-41
		Výměna osvětlení státní poznávací značky (SPZ)	6-41
		Poloha interiérových světel	6-42
		Výměna interiérových světel	6-43
		Výměna předního interiérového světla	6-43
		Výměna centrálního interiérového světla	6-43
		Výměna světla sluneční clony/ světla zrcadla	6-44
		Výměna světla odkládací schránky	6-45
		Výměna filtru klimatizace	6-46
		Kontrola pneumatik a kol	6-48
		Kontrola tlaku v pneumatikách	6-48
		Předepsaný tlak nahuštěné pneumatiky	6-48
		Stav seřízení kol a vyvážení pneumatik a kol	6-48
		Kontrola stavu opotřebení pneumatiky	6-49
		Rotace poloh pneumatik	6-49
		Zimní pneumatika	6-49
		Zimní řetězy	6-50
		Upozornění při kontrole pneumatik a kol	6-50
		Managment vozidla v zimě	6-52
		Nastartování motoru a jízda s vozidlem	6-52
		Managment motorového oleje	6-52

Managment chladící kapaliny motoru	6-52	Systém úpravy výfukového plynu II (SCR)	6-60
Péče o kapalinu do ostříkovače	6-52	Varování v důsledku nízké hladiny roztoku močoviny	6-60
Instalace zimní pneumatiky	6-52	Varování v důsledku chyby v systému roztoku močoviny, nízké hladiny roztoku močoviny a efektivnosti katalyzátoru	6-61
Managment klimatizace	6-53	Plnění roztoku močoviny	6-65
Managment vozidla s naftovým motorem	6-53	Omezení nastartování v důsledku nízké hladiny roztoku močoviny	6-66
Jiná údržba	6-53	Jak vypnout ochranu nastartování	6-66
Upozornění pro parkování v zimě	6-54	Uskladnění roztoku močoviny	6-66
Upozornění pro používání bionafty	6-55	Upozornění pro systém úpravy výfukového plynu (SCR)	6-67
Upozornění pro jízdu s vozidlem s turboagregátem	6-56		
Varování pro samo údržbu	6-57		
Regulace systému výfukového plynu a příslušných systémů	6-58		
Managment snížení pevných částic u vozidla s naftovým motorem	6-58		
Zařízení na snížení emisí	6-59		
Filtr katalyzátoru pevných částic nafty (CDPF) – EU5	6-59		
LNT (Past na chudou směs a NOx)			
DPF (Filtr pevných částic nafty) – EU6	6-59		
Proces regenerace	6-59		
Když bliká indikátor KONTROLY motoru	6-59		

7. Index

Managment chladící kapaliny motoru	6-52	Systém úpravy výfukového plynu II (SCR)	6-60
Péče o kapalinu do ostřikovače	6-52	Varování v důsledku nízké hladiny roztoku močoviny	6-60
Instalace zimní pneumatiky	6-52	Varování v důsledku chyby v systému roztoku močoviny, nízké hladiny roztoku močoviny a efektivnosti katalyzátoru	6-61
Managment klimatizace	6-53	Plnění roztoku močoviny	6-65
Managment vozidla s naftovým motorem	6-53	Omezení nastartování v důsledku nízké hladiny roztoku močoviny	6-66
Jiná údržba	6-53	Jak vypnout ochranu nastartování	6-66
Upozornění pro parkování v zimě	6-54	Uskladnění roztoku močoviny	6-66
Upozornění pro používání bionafy	6-55	Upozornění pro systém úpravy výfukového plynu (SCR)	6-67
Upozornění pro jízdu s vozidlem s turboagregátem	6-56		
Varování pro samo údržbu	6-57		
Regulace systému výfukového plynu a příslušných systémů	6-58		
Managment snížení pevných částic u vozidla s naftovým motorem	6-58		
Zařízení na snížení emisí	6-59		
Filtr katalyzátoru pevných částic nafty (CDPF) – EU5	6-59		
LNT (Past na chudou směs a NOx)			
DPF (Filtr pevných částic nafty) – EU6	6-59		
Proces regenerace	6-59		
Když bliká indikátor KONTROLY motoru	6-59		

7. Index

Obsah obrázků

Požadované informace si můžete lehkou najít použitím obrázku, i když nevíte název žádané informace.

Přední část

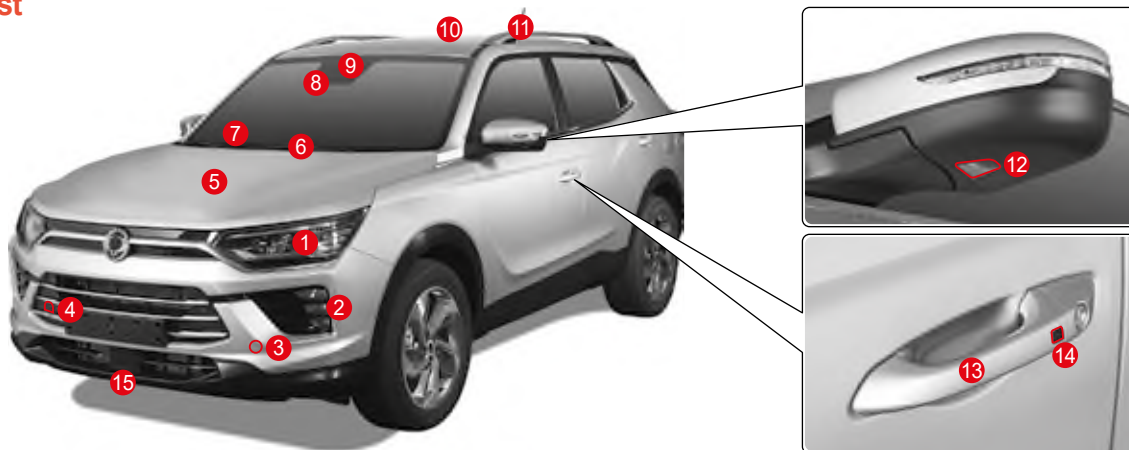

- | | | |
|---|--|--|
| 1 Přední světló (přední světló) 3-37 <ul style="list-style-type: none">• Asistent předního světló (HBA) 3-41• Denní světló (DRL) 3-40 | 8 Modul přední kamery (FCM) 4-133 <ul style="list-style-type: none">• Autonomní nouzový brzdový systém (AEBS) 4-156• Varování před opuštěním jízdního pruhu (LDW) 4-172• Asistent udržování v jízdním pruhu (LKA) 4-176• Asistent pro udržování v jízdním pruhu (CLKA) 4-180 | 10 Střešní okno 3-20 |
| 2 Přední mlhové světló 3-37 | 9 Automatický senzor světló/deště .. 3-45, 3-55 | 11 Střešní držák 3-90 |
| 3 Senzor detekování přední překážky .. 4-189 | | 12 Boční světló 3-43 <ul style="list-style-type: none">• Automatické světló při přiblížení 3-43• Světló příchodu domů 3-43 |
| 4 Přední tažný hák 5-22 | | 13 Páčka dveří 4-15, 4-18 <ul style="list-style-type: none">• Použití nouzového klíče 4-18 |
| 5 Kapota motoru 3-32 | | 14 Spínač na vnějším madle dveří 4-15 |
| 6 Stěrač předního skla 3-54 | | 15 Přední radar 4-133 <ul style="list-style-type: none">• Inteligentní tempomat 4-125 |
| 7 Vyhřívání předního skla 3-65, 3-71 | | |

Zadní část

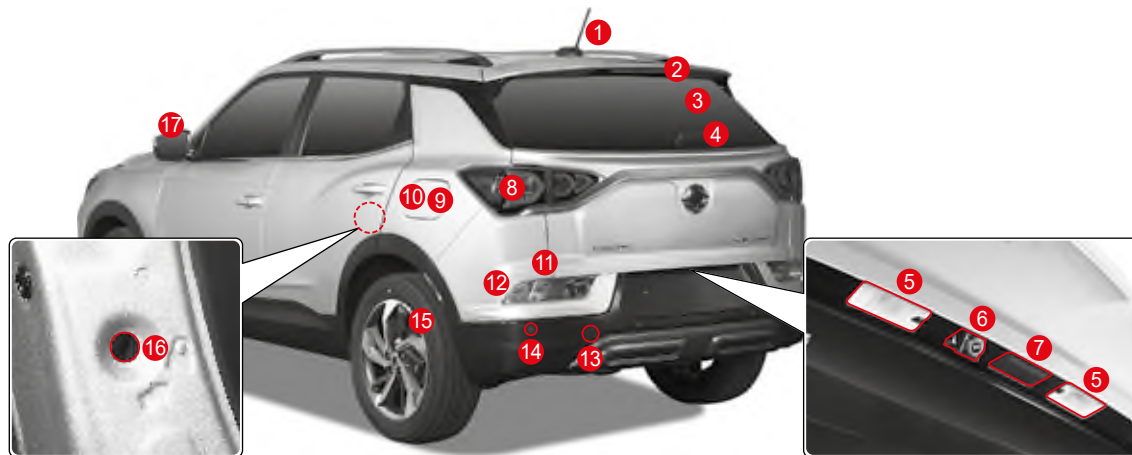

- | | | |
|--|---|--|
| 1 Anténa (GPS, rádio).....3-77 | 8 Zadní světa 3-36, 6-38, 6-40 | 14 Senzor detekce překážky vzadu 4-189 |
| 2 Třetí brzdové světlo 3-36 | 9 Otvor pro roztok močoviny 6-65 | 15 Pneumatiky a kola 6-48 |
| 3 Vyhřívání zadního skla 3-65, 3-71 | 10 Otvor pro doplňování paliva 3-34 | • Systém monitorování tlaku v pneumatikách (TPMS) 2-29 |
| 4 Stěrač zadního skla 3-55 | 11 Světlo při couvání 3-36, 6-38, 6-40 | 16 Zamykání/odemykání dětského bezpečnostního zámku na dveřích 3-4 |
| 5 Osvětlení státní poznávací značky (SPZ) 3-36 | 12 Ukazatel změny směru (směrovka) 3-36, 6-38, 6-40 | 17 Vyhřívávané vnější zrcátko 3-65, 3-71 |
| 6 Zadní kamera 4-193 | 13 Zadní tahací hák 5-22 | |
| 7 Tlačítko otevírání výklopných zadních dveří 3-24 | | |

Sekce dveří u sedadla řidiče



- 1 Páčka otevírání dveří řidiče3-2
- 2 Tlačítko okna 3-17
- 3 Spínač nastavení úhlu vnějšího zrcátka 3-56
- 4 Páčka otevírání kapoty motoru 3-32
- 5 Pojistková skříň v interiéru 6-36

- 6 Spínač jasu osvětlení přístrojového panelu 4-98
- 7 Tlačítko ovládání výklopných zadních dveří 3-24
- 8 Spínač vyhřívání volantu 3-73
- 9 Spínač varovného zvukového signálu při přední překážce ON/OFF 4-189

- 10 Spínač systému BSD 4-164
- 11 Spínač invertoru AC 3-79
- 12 Otočný regulátor úhlu předních světel 3-39
- 13 Páčka/tlačítko úpravy předního sedadla 3-7
- 14 Tlačítko podpory zad řidiče 3-8

Sekce volantu řidiče

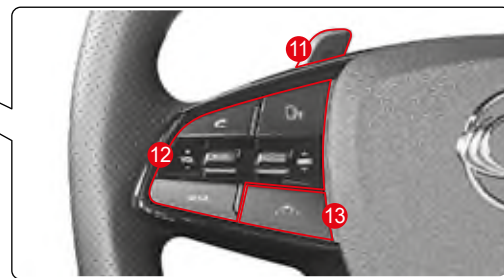
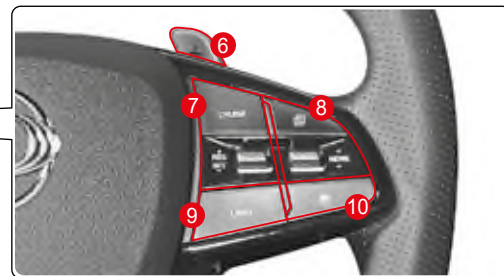
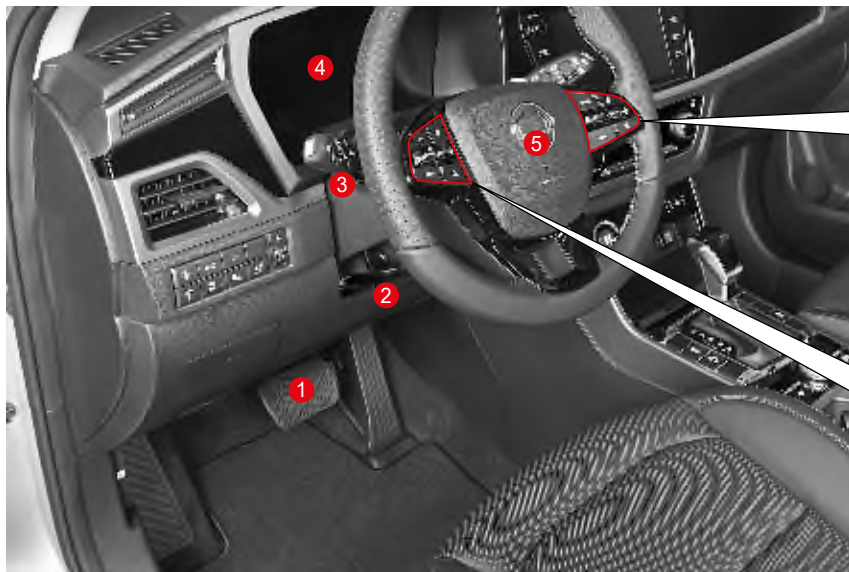

- 1** Nožní brzda 4-142
- Signál nouzového zastavení (ESS) 4-145
- 2** Páčka vysouvání/sklápění volantu 3-73
- 3** Spínač světlá 3-37
- 4** Přístrojový panel 4-21
- Supervizorový typ 4-21
 - Standardní typ 4-22

- 5** Airbag řidiče 2-22
- 6** Spínač posunu směrem nahoru 4-106
- 7** Spínač tempomatu 4-119
- 8** Menu a tlačítka přístrojového panelu 4-40
- 9** Tlačítko omezení rychlosti 4-139
- 10** Tlačítko nastavení vzdálenosti ve vozidle 4-125
- 11** Spínač posunu směrem dolů 4-106

- 12** Tlačítko audio systému 3-76
- 13** Spínač zapnutí/vypnutí asistenta udržování v jízdním pruhu 4-172, 4-176, 4-180
- Varování před opuštěním jízdního pruhu (LDW) 4-172
 - Asistent udržování v jízdním pruhu (LKA) 4-176
 - Asistent pro udržování v jízdním pruhu (CLKA) 4-180

Přední pohled v interiéru

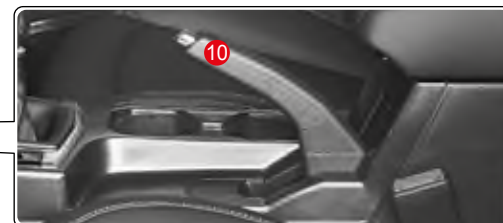
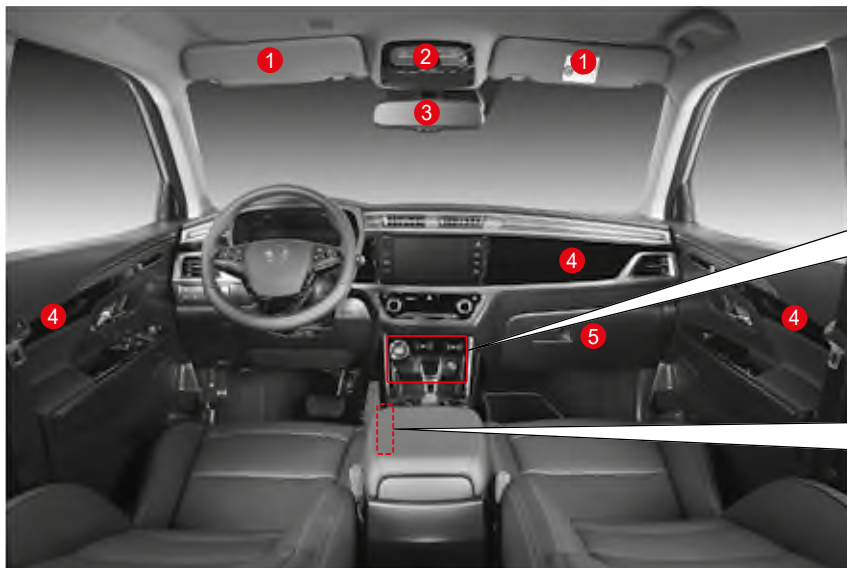

- 1 Sluneční clona 3-81
- 2 Konzole nad hlavou 3-47
 - Spínač posuvné střechy 3-21
 - Přední interiérové světlo 3-47
- 3 Interiérové zpětné zrcátko 3-57

- 4 Tlumené osvětlení (na straně předních dveří řidiče a cestujícího) 3-53
- 5 Odkládací schránka 3-84
- 6 Spínač START/STOP 4-2
- 7 Tlačítko vyhřívání a ventilace předního sedadla 3-12

- 8 USB port 3-76
- 9 Elektrická zástrčka (přední strana střední konzoly) 3-78
- 10 Manuální parkovací (ruční) brzda 4-150

Sekce střední konzole



- 1 Páčka stěrače a ostřikovače 3-54
- 2 MP3 audio, Smart audio, AV/navigace (Infotainment systém) 3-74
- 3 Spínač vyhřívání skla 3-65
- 4 Spínač výstražných světel 3-38
- 5 Topení a ovládání klimatizace 3-63
 - Výměna filtru klimatizace 6-46

- 6 Spínač vypínání systému ESP 4-146
- 7 Spínač HDC 4-148
- 8 Spínač módu jízdy (s manuální parkovací (ruční) brzdou) 4-103
- 9 Spínač ISG OFF 4-116

- 10 Spínač elektronické parkovací brzdy (EPB) 4-151
 - Parkování ve dvou řadách (parkování ve 2. řadě) 4-195
- 11 Otoční regulátor výběru 4WD 4-113
- 12 Otočný regulátor módu jízdy 4-103
- 13 Spínač AUTO HOLD 4-154

Zadní sedadla

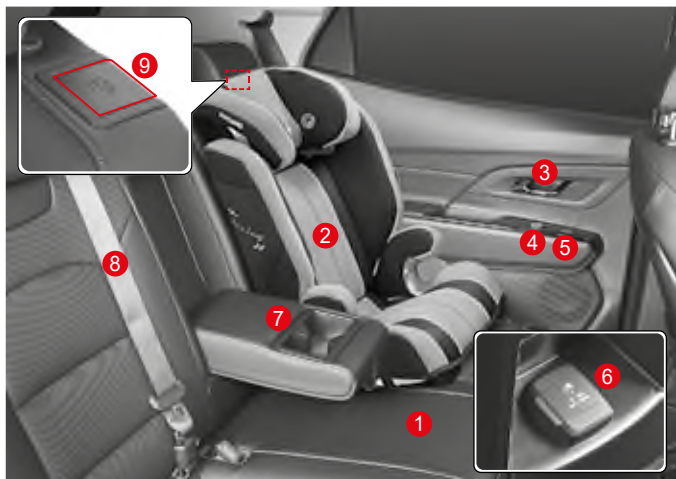

Zavazadlový prostor

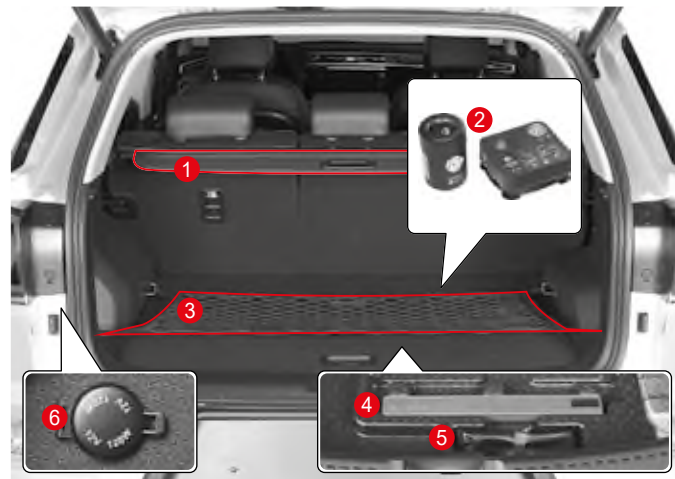

1	Zadní sedadlo	3-10
2	Dětská autosedačka	2-11
3	Páčka na otevření dveří při zadním sedadle	3-2
4	Tlačítko okna zadního sedadla	3-18
5	Tlačítko vyhřívání zadního sedadla	3-14
6	Invertor napětí AC (zadní strana střední konzoly)	3-79
7	Zadní držák na pohár a opěradlo	3-83
8	Bezpečnostní pás zadního sedadla	2-6
9	Páčka uvolnění opěradla zadního sedadla	3-11

1	Horní kryt na zavazadla	3-87
2	Servisní sada na opravu	5-9
3	Síťka na zavazadla	3-89
4	Výstražný trojúhelník	5-2
5	Sada nářadí	5-2
6	Elektrická zásuvka (levá strana nákladového prostoru)	3-78

Motorová část

Naftový motor

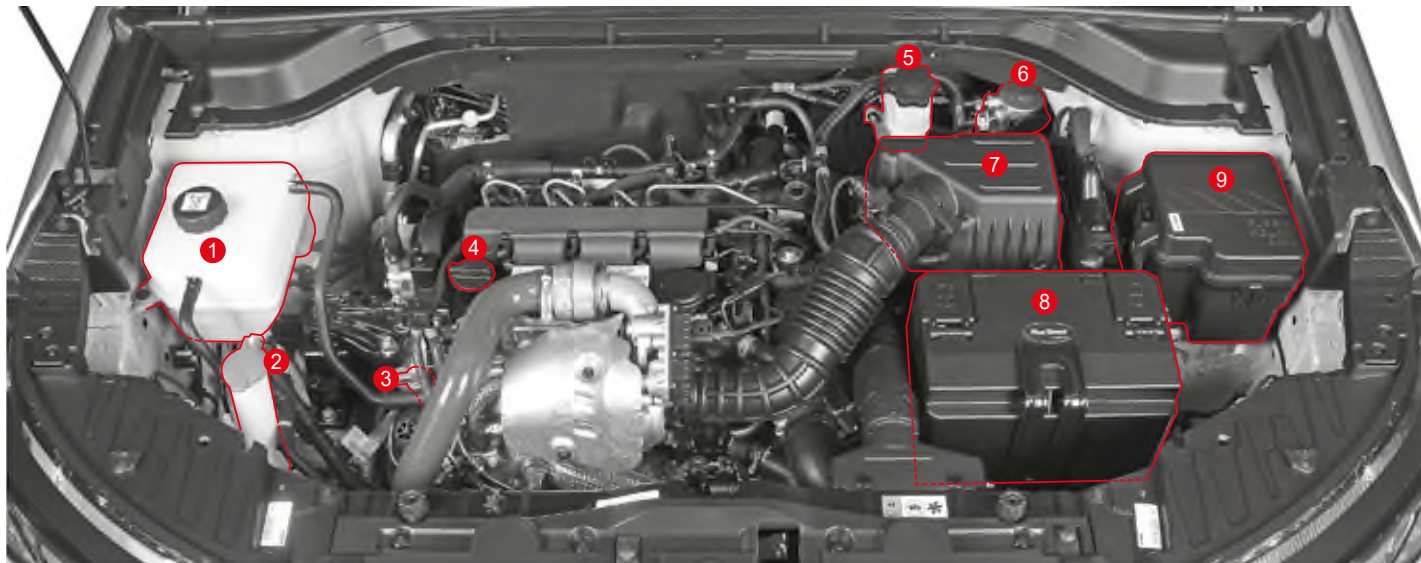

- | | | |
|--|---|--|
| 1 Nádrž chladicí kapaliny motoru 6-24 | 4 Plnicí hrdlo motorového oleje 6-20 | 7 Vzduchový filtr 6-26 |
| • Kontrola chladicí kapaliny motoru 6-24 | • Doplnění a výměna motorového oleje 6-20 | • Čistění filtru vzduchu a výměna filtru 6-26 |
| 2 Nádržka kapaliny do ostřikovače 6-30 | 5 Nádrž brzdové kapaliny 6-29 | 8 Baterie 6-31 |
| • Kontrola a doplnění kapaliny do ostřikovače 6-30 | • Kontrola brzdové kapaliny 6-29 | • Kontrola a výměna baterie 6-31 |
| 3 Měrka na měření motorového oleje 6-20 | 6 Palivový filtr 6-28 | 9 Pojistková a relé skříň v motorové části 6-36 |
| • Kontrola motorového oleje 6-20 | • Kontrola a výměna palivového filtru 6-28 | • Kontrola a výměna pojistek 6-37 |

Motorová část

Naftový motor

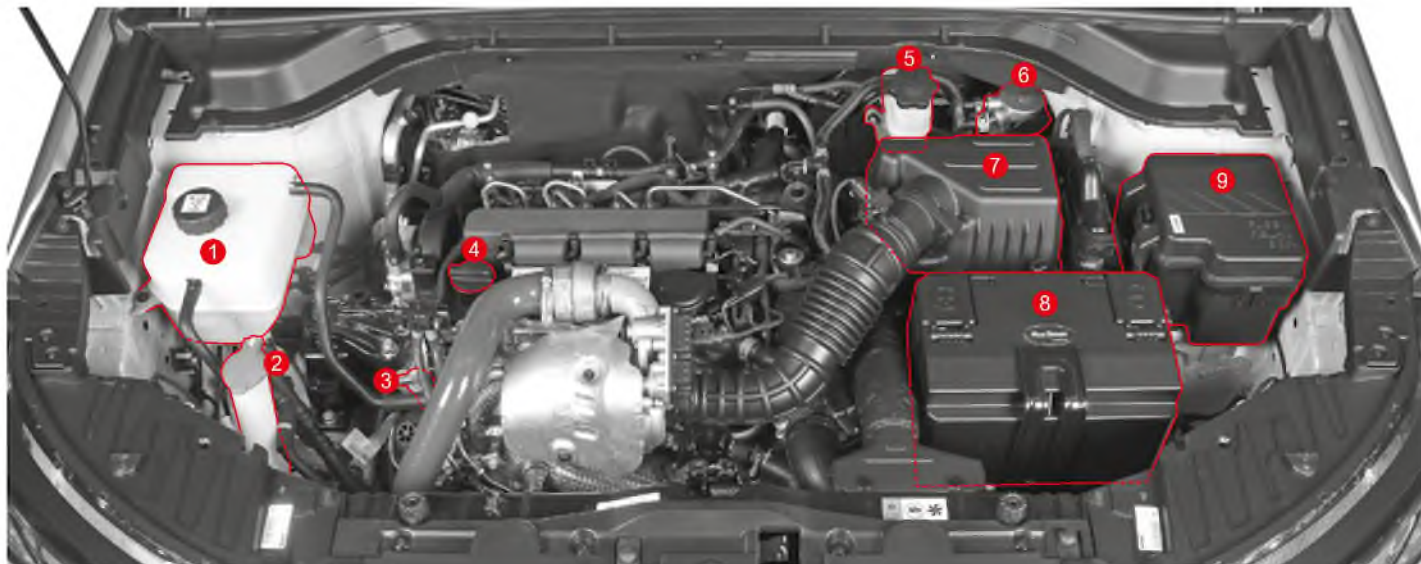







- | | | |
|--|---|--|
| 1 Nádrž chladicí kapaliny motoru 6-24 | 4 Plnicí hrdlo motorového oleje 6-20 | 7 Vzduchový filtr 6-26 |
| • Kontrola chladicí kapaliny motoru 6-24 | • Doplnění a výměna motorového oleje 6-20 | • Čistění filtru vzduchu a výměna filtru 6-26 |
| 2 Nádržka kapaliny do ostříkovače 6-30 | 5 Nádrž brzdové kapaliny 6-29 | 8 Baterie 6-31 |
| • Kontrola a doplnění kapaliny do ostříkovače 6-30 | • Kontrola brzdové kapaliny 6-29 | • Kontrola a výměna baterie 6-31 |
| 3 Měrka na měření motorového oleje 6-20 | 6 Palivový filtr 6-28 | 9 Pojistková a relé skříň v motorové části 6-36 |
| • Kontrola motorového oleje 6-20 | • Kontrola a výměna palivového filtru 6-28 | • Kontrola a výměna pojistek 6-37 |

Kontroly a indikátory

Obrázek	Význam/Příslušná strana
	Kontrolka bezpečnostního pásu ··· 2-2, 4-26
	Kontrolka airbagu ····· 2-20, 4-26
	Obecná varovná kontrolka ··· 4-33
	Varovná kontrolka imobilizéru / Smart klíče ····· 2-35, 4-27
	Kontrolka tlaku motorového oleje ····· 4-27
	Kontrolka nabíjení ····· 4-27
	Kontrolka SCR ····· 4-28
	Varovná kontrolka přehřátí motoru ····· 4-28
	Kontrolka elektronického posilovače řízení ····· 4-28

Obrázek	Význam/Příslušná strana
	Varovná kontrolka odlučovače vody ····· 4-29, 5-7
BRAKE (!) (P)	Kontrolka brzdy ····· 4-29, 4-150
	Kontrolka ABS (protiblokovací systém) ····· 4-30, 4-144
	Kontrolka elektronické distribuce brzdné síly (EBD) ····· 4-30, 4-144
EPB	Kontrolka elektrické parkovací brzdy (EPB) ····· 4-30, 4-151
AUTO HOLD	Indikátor/kontrolka AUTO HOLD ····· 4-31, 4-154
	Indikátor řízení motoru ····· 4-31, 4-154
	Indikátor vyhřívání volantu ··· 4-31

Obrázek	Význam/Příslušná strana
	Kontrolka Upozornění na pozornost řidiče (DAW) ····· 4-35
	Kontrolka selhání Upozornění na pozornost řidiče (DAW) ····· 4-35
	Indikátor/kontrolka zapnutí systému elektrické kontroly stability (ESP) ON ····· 4-32, 4-146
	Indikátor ESP OFF ····· 4-32, 4-146
	Kontrolka nízké hladiny paliva ····· 4-32
	Indikátor Zhavení ····· 4-33
	Kontrolka autonomního nouzového brzdového systému (AEBS) ····· 4-33, 4-157
AEBS OFF	Indikátor AEBS OFF ··· 4-34, 4-156

Obrázek	Význam/Příslušná strana
	Indikátor/kontrolka HDC ON 4-34, 4-149
	Indikátor/kontrolka LKAS <ul style="list-style-type: none"> Varování před opuštěním jízdního pruhu (LDW) 4-34, 4-172 Asistent udržování v jízdním pruhu (LKA) 4-34, 4-176
	Indikátor / kontrolka asistenta pro udržování v jízdním pruhu 4-35, 4-180
	Indikátor zapnutého osvětlení 4-36
	Indikátor ON - zapnuté zadní mlhové světlo 4-36
	Indikátor HBA 4-36

Obrázek	Význam/Příslušná strana
	Indikátor dálkových světel ... 4-37
	Ukazatel změny směru (směrovka) / Výstražná světla 4-37
	Indikátor režimu Winter 4-37
	Indikátor režimu SPORT 4-38
	Kontrolka upozornění na skřípnutí rukou 4-38
	Indikátor/varovná kontrolka ISG 4-38
	Indikátor vypnutí ISG 4-39
	Varovná kontrolka 4WD CHECK 4-39

Obrázek	Význam/Příslušná strana
	Indikátor 4WD LOCK ON ... 4-39
	Překročení rychlosti (120 km/h) 4-23, 4-39
	Indikátor zapnutého zadního mlhového světla 4-36

1. Informace o vozidle a bezpečnostní opatření

Zde můžete lehce a pohodlně najít užitečné informace pro jízdu a management vozidla.

Obsahuje informace o identifikaci vozidla, specifikacích, bodech kontroly před jízdou s vozidlem, bezpečnostní opatření během jízdy a způsoby údržby vozidla.

Instalace ADR (Záznamník údajů o nehodě) a další informace

Toto vozidlo má ADR (Záznamník údajů o nehodě).

ADR (Záznamník údajů o nehodě) je zařízení, které zaznamenává a kontroluje informace o jízdě vozidla (rychlost vozidla, stav brzdového pedálu, rychlostního pedálu atd.) během určitého období před nehodou a po nehodě, pokud je např. srážka vozidla.

ADR (Záznamník údajů o nehodě) pomáhá lépe pochopit situaci během nehody.

Opatření pro předměty potenciálně nebezpečné pro bezpečnostní pás



Varování

Když používáte předměty potenciálně nebezpečné pro bezpečnostní pás, bude tím vážně ohrožená bezpečnost cestujících. Nikdy nepoužívejte takové předměty.

Nepoužívejte sponu na vypnutí alarmu bezpečnostního pásu



Když je spona zasunutá do zámky bezpečnostního pásu, systém rozpozná, že bezpečnostní pás je zapnutý, přičemž v takovémto případě se neaktivuje varovná kontrolka a alarm bezpečnostního pásu.

Toto vede k tomu, že bezpečnostní pás není zapnutý a v případě nehody je velmi nebezpečný.

Nepoužívejte stopku bezpečnostního pásu



Když se instaluje na bezpečnostní pás, brání normálnímu automatickému fungování zpětného navíječe, což má za následek slabý výkon bezpečnostního pásu.

Nepoužívejte hrací podložku



Když se instaluje na zadní sedadlo, způsobí to, že bezpečnostní pásy nebudou zapnuté, a v případě nehody je to velmi nebezpečné.

Opatření pro snížení počtu nebezpečných situací bez nehody



Varování

Při otvírání nebo zavírání dveří se může některá část těla přivřít nebo udeřit, což může způsobit vážné zranění. Postupujte opatrně.



- Při otvírání a zavírání dveří se může některá část vašeho těla jako např. prst nebo hlava přivřít nebo udeřit, což vám může způsobit vážné zranění. Když otvíráte nebo zavíráte dveře, dávejte pozor, abyste se nepřivřeli nebo neudeřili.



- Při otvírání nebo zavírání kapoty (anebo výklopných zadních dveří) se může některá část vašeho těla jako např. prst nebo hlava přivřít nebo udeřit a vy se můžete zranit. Otvírejte nebo zavírejte kapotu (anebo výklopné zadní dveře) jen tehdy, když je to bezpečné.
- Kapota (anebo výklopné zadní dveře) se otvírá nebo zavírá automaticky pod nebo nad určitou úrovní. Vždy dávejte pozor, abyste si nezranili tvář nebo hlavu, anebo aby se vám nepřivřela ruka.



- Při zavírání oken se ubezpečte, že cestující nemají ruku nebo hlavu vykloněnou z okna. Toto je důležité zejména u dětí, které mohou utrpět vážné zranění jako např. udušení v případě, pokud si přivřou hlavu.
- Pokud při zavírání okna držíte spínač stlačený v situaci, když je tam něco přivřené a nepoužijete zavírání okna jedním dotykem, ochrana proti přivření nebude fungovat.
- Zejména v případě dětí, i pokud je na okně některá část jejich těla, určitá síla (odpor) nepůsobí na okno, což může způsobit, že ochrana proti přivření nebude fungovat. Zkontrolujte vše ještě před zavřením oken.

Společnost KG Mobility Corporation dodržuje politiku a postupy pro ochranu životního prostředí. Toto je také způsob, jak můžeme zachránit přírodní zdroje, které jsou základem pro přežití lidstva na Zemi a na splnění a harmonizování požadavků přírody a lidstva.

Vy můžete přispět k ochraně životního prostředí, tak že budete jezdit s vaším vozidlem eco-friendly způsobem.

Spotřeba paliva, rychlost motoru, kontrola převodovky, opotřebování brzd a pneumatik jsou ovlivněny podmínkami jízdy a zvyky při řízení.

Dodržujte následující pravidla a podílejte se na ochraně životního prostředí.

Podmínky jízdy

- Nejezděte na krátkou vzdálenost, protože to zvyšuje relativní spotřebu paliva.
- Vždy zkontrolujte předepsaný tlak v pneumatikách.
- Odstraňte z nákladového prostoru nepotřebné věci.
- Vždy kontrolujte ekonomickou spotřebu paliva.
- Pravidelně dávejte vozidlo do servisu.



Zvyky při řízení

- Při startování motoru nemačkejte rychlostní pedál až na zem.
- Vozidlo rozjíždějte pomalu.
- Dodržujte bezpečnou vzdálenost od vozidla před vámi a jezděte opatrně.
- Vyhněte se častému zrychlení anebo snížení rychlosti.
- Vyhněte se náhlému zrychlení, snížení rychlosti, anebo zastavení.
- V manuálním móde přefazujte rychlost ve vhodném čase a neprohánějte (nevytáčejte) motor nad 2/3 maximálních otáček motoru na každém převodovém stupni.
- Při zastavení vozidla nepřehřívajte motor.
- Když zastavíte vozidlo na delší čas, vypněte motor.

Recyklování

- Informace o vývoji ekologicky šetrných výrobků a recyklaci vozidel najdete na webových stránkách společnosti KG Mobility Corporation www.kg-mobility.com/en.

1. SYSTÉM MONITOROVÁNÍ TLAKU V PNEUMATIKÁCH

CE	Společnost KG Mobility tímto vyhláší, že rádiové systémy instalované ve vozidle odpovídají základním požadavkům a jiným příslušným ustanovením Směrnice 1999/5/ES	EU
FCC	<p>Model: TSSSG4G5 a TSSRE4Db FCC ID: OYGTSSRE4DB ORD: č. 14778/DFRS19614/F-50</p> <p>Toto zařízení odpovídá Části 15 pravidel Federální komise pro komunikace (FCC). Provoz podléhá následujícím dvěma podmínkám:</p> <ol style="list-style-type: none"> (1) toto zařízení nemůže způsobit nebezpečnou interferenci, a (2) toto zařízení musí akceptovat jakoukoli přijímanou interferenci, včetně interference, která může způsobit nežádoucí provoz. <div style="border: 1px solid black; background-color: #f4a460; padding: 5px; text-align: center;">  Varování </div> <ul style="list-style-type: none"> • Změny anebo modifikace, které nejsou schválené stranou odpovědnou za dodržování, mohou způsobit neplatnost oprávnění uživatele provozovat zařízení. 	AMERIKA
CU TR	<p>LOGO</p>  <p>Certifikát v uživatelském manuálu podle velikosti produktu. Systém monitorování tlaku v pneumatikách Model: TSSRE4Db</p> <p>Zařízení prošlo všemi postupy hodnocení shody pro CU TR.</p>  Značka EAC v uživatelském manuálu podle velikosti produktu.	CIS



2. /FOLDING – DÁLKOVÉ OVLÁDÁNÍ/SKLÁDACÍ KLÍČ

FCC	<p>FCC ID: DEO-MT-FLIP01</p> <p>Toto zařízení odpovídá Části 15 pravidel Federální komise pro komunikace (FCC).</p> <p>Provoz podléhá následujícím dvěma podmínkám:</p> <ol style="list-style-type: none"> (1) toto zařízení nemůže způsobit nebezpečnou interferenci, a (2) toto zařízení musí akceptovat jakoukoli přijímanou interferenci, včetně interference, která může způsobit nežádoucí provoz. <div style="border: 1px solid black; background-color: #f9cb9c; padding: 5px; text-align: center;"> <p>⚠ Varování</p> </div> <div style="border: 1px solid black; background-color: #f9cb9c; padding: 5px;"> <p>• Změny anebo modifikace, které nejsou schválené stranou odpovědnou za dodržování, mohou způsobit neplatnost oprávnění uživatele provozovat zařízení.</p> </div>	AMERIKA
TR	<p>LOGO</p>  <p>Certifikát v uživatelském manuálu podle velikosti produktu.</p>	CIS



3. ŠTÍTEK ZVEDÁKU

CE	 <ol style="list-style-type: none"> 1 Název modelu 2 Maximální přípustná hmotnost 3 Výrobce zvedáku 	EU
	<div style="border: 1px solid black; background-color: #f9cb9c; padding: 5px; text-align: center;"> <p>⚠ Upozornění</p> </div> <ul style="list-style-type: none"> • Při používání tohoto zvedáku zatáhněte parkovací (ruční) brzdu. • Při používání tohoto zvedáku vypněte motor. • Když je vozidlo na zvedáku, nelehejte si pod vozidlo. • Určené místa jsou pod rámem. • Při zvedání vozidla musí být základní plotna zvedáku položena vertikálně na bod zvedání. • U vozidel s manuální převodovkou zařaďte zpátečku (R) a u vozidel s automatickou převodovkou dejte páku do polohy P (parkování). • Položte zvedák na pevnou zem. 	

4. Kompresor, zvedák

CE	LOGO  (1) Popis Model: Díly s certifikací CE (2) Zástupce: KG Mobility European Parts Center B.V. (3) Adresa: IABC 5253&5254, 4814RD Breda, Nizozemsko	EU
UKCA	LOGO  (1) Popis Model: Díly s certifikací UKCA (2) Dovožce: KG Mobility UK Ltd (3) Adresa: G Offices, Parsonage Road, Stratton St. Margaret, Swindon, Wiltshire SN3 4RN	UK

4. Kompresor, zvedák

CE	LOGO  (1) Popis Model: Díly s certifikací CE (2) Zástupce: KG Mobility European Parts Center B.V. (3) Adresa: IABC 5253&5254, 4814RD Breda, Nizozemsko	EU
UKCA	LOGO  (1) Popis Model: Díly s certifikací UKCA (2) Dovozece: KG Mobility UK Ltd (3) Adresa: G Offices, Parsonage Road, Stratton St. Margaret, Swindon, Wiltshire SN3 4RN	UK

Přední pohled



Pohled shora



Zadní pohled



Boční pohled

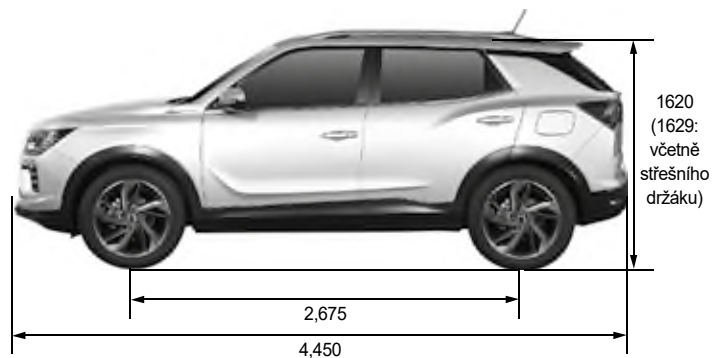

* (): Podle výběru

SPECIFIKACE (I)

* (): Volitelné

Popis		Naftový motor 1,6	Benzinový motor 1,5	Benzinový motor 2.0 (A/T, 2WD)	
Obecné	Celková délka (mm)	4450	←	←	
	Celková šířka (mm)	1870	←	←	
	Celková výška (mm)	1620 (1629: včetně střešního držáku)	←	←	
	Celková hmotnost vozidla (kg)	A/T	4WD: 2170, 2WD: 2110	4WD: 2075, 2WD: 2005	2WD: 2060
		M/T	4WD: 2130, 2WD: 2070	4WD: 2045, 2WD: 1980	-
	Provozní hmotnost vozidla (kg)	A/T	4WD: 1721, 2WD: 1659	4WD: 1629, 2WD: 1561	2WD: 1616
		M/T	4WD: 1696, 2WD: 1625	4WD: 1600, 2WD: 1534	-
	Palivo	Nafta	Benzin	←	
Objem palivové nádrže (ℓ)	47	50 (47)	47		
Motor	Motor	D16DTF	G15DTF	G20DF	
	Počet válců/Kompresní poměr	4 / 15,5:1	4 / 9,5:1	4 / 10,5:1	
	Celkový objem motoru (cc)	1597	1497	1998	
	Ventilový rozvod	DOHC	←	←	
	Maximální výkon	Nízky	-	109,6 kW (149 ps) / 5000–5500 ot/min	-
		Normální	100 kW (136 ps) / 4000 ot/min	120 kW (163 ps) / 5000–5500 ot/min	109,6 kW (149 ps) / 6000 ot/min
	Maximální krouticí moment	Nízky	-	280 Nm / 1500~3500 ot/min	-
		Normální	300 Nm / 1500~3000 ot/min (324 Nm / 1500~2500 ot/min)	280 Nm / 1500~4000 ot/min	197 Nm / 4000 ot/min
	Rychlost při volnoběhu	780 ± 50 ot/min	700 ± 50 ot/min	700 ± 50 ot/min	

* () Možnosti výběru, hmotnost a hrubá hmotnost vozidla jsou založené na maximálních hodnotách a závisí od možností výběru a specifikací vozidla.

SPECIFIKACE (II)

* (): Volitelné

Popis		Naftový motor 1,6	Benzinový motor 1,5	Benzinový motor 2.0 (A/T, 2WD)	
Motor	Chladicí systém	Chlazený vodou /nucená cirkulace	←	←	
	Objem chladicí kapaliny (ℓ)	7,5	7,0	8,5	
	Typ mazadla	Variabilní olejová pumpa se solenoidním ventilem ON/OFF, nucená cirkulace	Zubová pumpa, nucená cirkulace	←	
	Max. objem oleje (ℓ) (při přepravě)	5,0	4,5	←	
	Typ turbodmychadla a chlazení	Turbodmychadlo, chlazené vzduchem	Turbodmychadlo, chlazené vodou	S atmosférickým sáním	
Manuální převodovka (M/T)	Typ	Na podlaze	←	-	
	Převodový poměr	1.	3,750	3,538	-
		2.	2,045	1,913	-
		3.	1,200	1,152	-
		4.	0,875	0,829	-
		5.	0,733	0,689	-
		6.	0,609	0,587	-
Zpátečka	2,833	3,000	-		

SPECIFIKACE (III)

* (): Volitelné

Popis			Naftový motor 1,6	Benzinový motor 1,5	Benzinový motor 2.0 (A/T, 2WD)
Automatická převodovka (A/T)	Model		Elektronický 6 rychlostí	←	←
	Typ		Na podlaze	←	←
	Převodový poměr	1.	4,459	4,044	←
		2.	2,508	2,371	←
		3.	1,556	1,556	←
		4.	1,142	1,159	←
		5.	0,851	0,852	←
6.		0,672	0,672	←	
Zpátečka		3,185	3,193	←	
Převodová skříň	Model		4WD	←	-
	Typ		Na požádání	←	-
Spojka – manuální převodovka (M/T)	Typ		Hydraulický (CSC)	←	-
	Typ disku		Suchý	←	-
Posilovač řízení	Typ		Rám a pastorek (EPS)	←	←
	Úhel řízení	Vnitřní	38,22	←	←
		Vnější	32,12	←	←
Zadní náprava	Typ pohonné hřídele	Nezávislý závěs	Kardanový kloub	←	←
	Kryt nápravy		IRDA	←	←

1

SPECIFIKACE (IV)

* (): Volitelné

Popis		Naftový motor 1,6	Benzinový motor 1,5	Benzinový motor 2.0 (A/T, 2WD)	
Brzda	Válcová	Dvojitý	←	←	
	Posilovač	Posilovač s pomocí vakua	←	←	
	Brzdový	Přední kolo	Disk	←	←
		Zadní kolo	Disk	←	←
	Parkovací (ruční) brzda	Mechanická/EPB	←	Mechanická	
Závěs	Přední závěs	Macpherson + cívková pružina	←	←	
	Zadní závěs	Multi link + cívková pružina	←	←	
Klimatizace	Chladicí kapalina (objem)	EU	R-1234yf (530 ± 30g)	←	
		GEN	R-134a (570 ± 30g)	←	
Elektrické	Typ baterie / Kapacita (V-AH)	ISG	AGM / 12 - 70	←	
		NON-ISG	MF / 12 - 80	MF / 12 - 60	
	Výkon startéru (V-KW)	ISG	12 - 1,8	12 - 1,4	-
		NON-ISG	12 - 1,7	12 - 0,9	12 - 1,4
Výkon alternátoru (V-A)		14V - 130A	←	14V - 120A	



Varování

Neautorizované modifikace vozidla, konstrukční změny a instalace komponentu mohou způsobit problémy s vozidlem anebo fatální nehodu. V případě chybného fungování produktu nebude poskytnutá záruční oprava.

- Vozidlo, které jste koupili, je vybaveno velkým počtem přesných dílů, které prošli mnohými experimenty a zkouškami a tyto díly jsou hluboko a systematicky vzájemně propojeny.
- Neoprávněná modifikace anebo změna, anebo instalace neschváleného zařízení může způsobit problémy s vozidlem a může ovlivnit výkon, trvanlivost a bezpečnost. Toto může vést k fatální nehodě.
- Záruční oprava nebude poskytnutá pro modifikovaný díl ani pro problém, který vznikl v důsledku modifikace, a to ani během záruční doby.

Neinstalujte separátní příslušenství ani přidavné zařízení do provozního zařízení vozidla.

- Prodloužení řadič páky anebo instalace podložek na rychlostní pedál anebo brzdový pedál, prodáváných na trhu, může způsobit provozní chybu v důsledku změny provozní síly vozidla. V takovémto případě může dojít jak k poškození vozidla, tak i k vážné fatální nehodě.

Nemodifikujte motorový, jízdní a výfukový systém.

- Neupravujte nastavenou hodnotu systému přívodu paliva, nasávacího, výfukového a elektrického systému, ani je nevyměňujte, ani nepřidávejte žádné nestandardní díly, abyste zvýšili výkon motoru, anebo abyste upravili zvuk výfuku. Pokud tak učiníte, může to způsobit vážný problém pro trvanlivost vozidla. Je to nelegální.
- Konkrétně, modifikace vašeho vozidla instalovaným LPG může negativně ovlivnit výkon a trvanlivost vozidla. Ze záruky je vyloučený nejen motor, ale i převodovka a osy kola.

Nemodifikujte audio systém a neinstalujte další elektronické zařízení, pokud je bez kabelové komunikační zařízení, zadní kamera, TV a zařízení na dálkové startování.

- Elektrický systém tohoto vozidla obsahuje elektrické kabely a pojistky pro instalaci standardních elektronických zařízení.
- Připojení několika elektrických kabelů k existujícímu kabelu pro instalaci různých dalších elektronických zařízení může způsobit protažení, což bude mít za následek poškození elektronických zařízení a riziko požáru.
- Mimo toho, pokud pro instalování antény vyvrátíte díru, vozidlo může začít rezavět.

Nepoužívejte nestandardní pneumatiky, kola a jiné související díly.

- Pokud nainstalujete širší anebo delší pneumatiky, než je specifikace vozidla, pneumatiky a související díly se mohou dostat do kontaktu s jinými díly a mohou opotřebovat a poškodit systém přenosu hnací síly, když používáte volant anebo když jedete po nevydlážděné cestě.
- Mimo toho se může výkon jízdy snížit z důvodu zvýšené spotřeby paliva a brzdové dráhy, třesení vozidla a snížení řadič síly volantu. Vozidlo s automatickou převodovkou může dostat šok při změně rychlosti.
- Mimo toho, může to mít vliv na tachometr a počítač kilometrů, které zobrazí nesprávnou rychlost jízdy anebo delší dojezdovou vzdálenost, než je skutečná dojezdová vzdálenost.
- Pokud nainstalujete prachový kryt na kolo, abyste zlepšili vzhled pneumatik, třecí teplo, které vzniká během brzdění, se neuvolní hladce a způsobí jev ubývání anebo uzamknutí páry. Toto může vést k zhoršenému výkonu brzdy a může způsobit vážný problém.

Neinstalujte posuvnou střechu prodávanou na trhu, ani barevná skla podle vašeho výběru.

- Pokud instalujete posuvnou střechu tak, že neřezáte střechu vozidla, v řezané části se může objevit rez anebo protékání.
- Instalace barevných skel pro lepší vzhled a na zablokování ultrafialových paprsků po dodání vozidla může způsobit protékání. Takovéto skla neinstalujte.

Nemodifikujte podlahové rohožky ve vozidle podle vašeho výběru.

- Neinstalujte žádné přídavné předměty, jako jsou např. rohožky na podlaze ve vozidle, aby se zlepšilo pohodlí polštáře a ulehčilo čištění vozidla. Pokud tak učiníte, mohou se poškodit kontrolní jednotky různých elektronických systémů a elektrických kabelů a může to ovlivnit i funkci drážek sedadel, ve kterých se sedadla pohybují dopředu a dozadu.
- I uzamykací systém na fixování polohy sedadel bude fungovat nesprávně. V takovémto případě se sedadlo může pohnout dopředu anebo dozadu, což způsobí nehodu při jízdě do kopce anebo z kopce.

Nevyměňujte sedadlo za nové s jinou funkcí, ani neinstalujte separátní potah na sedadlo.

- Existují různé typy sedadel podle funkce a úlohy dokonce i pro stejný typ vozidla, takže elektrické kabely byly namontované podle toho.
- Nevkládejte ani nadměrně nepoužívejte, ani nemodifikujte příslušný elektrický kabel, abyste vyměnili sedadlo za nové s jinými funkcemi. Může to poškodit elektronické zařízení a způsobit riziko požáru z důvodu protažení.
- Nesprávná výměna potahu sedadla může poškodit elektrické zařízení v důsledku zkratu anebo odpojení, anebo může způsobit slabé větrání, požár a abnormální hluk.

Neinstalujte chránič nárazníku ani tyčový chránič prodávaný na trhu.

- Pokud instalujete chránič nárazníku anebo tyčový chránič podle vašeho výběru, může to způsobit problémy při parkování a zastavování v důsledku větší délky vozidla a zvýší náklady na palivo v důsledku větší hmotnosti vozidla, přičemž v dírách po montáži chrániče se může objevit rez. Mimo toho může přijít k vážnému zranění při nehodě v důsledku absence tlumiče nárazů v chrániči nárazníku.

Neinstalujte funkční produkt, který může snížit odolnost jízdy, pokud jsou nálepky, dekorativní lišty, vzdouvající se latě anebo větru odolné předměty.

- Lepidla nálepek mohou poškodit potažený povrch vozidla. Pokud se části vozidla navrtají za účelem namontování dekorativní lišty anebo jiných funkčních dílů, plocha při dírách zrezne a během jízdy se mohou objevit neznámé zvuky.
- Zejména v případě, pokud nejsou připojené části dobře upevněné, může to poškodit vozidlo anebo dokonce způsobit smrtelnou nehodu.

Kontrola před jízdou

Denní kontrola



- Zkontrolujte vozidlo jednou denně před jízdou.
- Zkontrolujte chladicí kapalinu motoru, motorový olej, brzdovou kapalinu, kapalinu do ostřikovače a bezpečnostní pásy.
- Zkontrolujte, zda neuniká kapalina z baterie a z chladiče.
- Zkontrolujte spodek vozidla, či tam neuniká olej anebo kapalina.
- Umyjte přední a zadní okno, zadní skla, boční zrcátka a interiérové zrcátko.
- Zkontrolujte, zda fungují různá světla.
- Ubezpečte se, že při vozidle nejsou žádné překážky, které by bránily jízdě.

Kontrola motoru

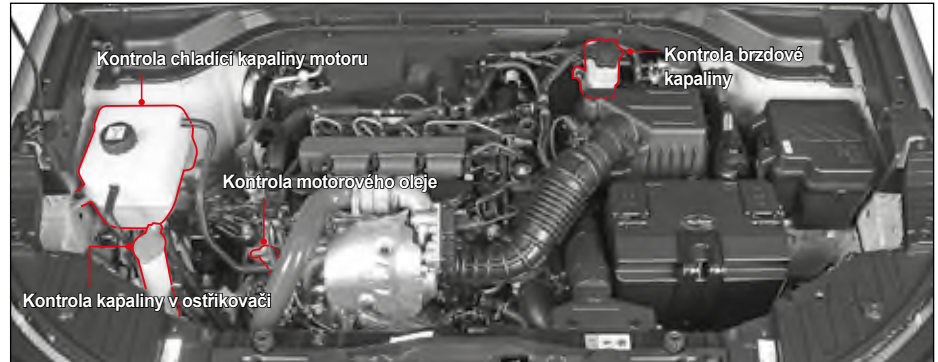

Kontrola chladicí kapaliny motoru

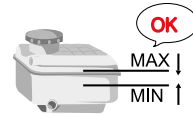

- Zkontrolujte chladicí kapalinu motoru po řádném vychladnutí motoru na rovnej zemi.
- Zkontrolujte, zda je hladina chladicí kapaliny mezi značkami „MAX“ a „MIN“ na nádrži chladicí kapaliny. Pokud je hladina blízko značky nebo pod značkou „MIN“, chladicí kapalinu doplňte.

Kontrola motorového oleje



- Zkontrolujte motorový olej po zastavení motoru na rovnej zemi a počkejte nejméně 5 minut.
- Zkontrolujte, či je hladina motorového oleje mezi značkami „MAX“ a „MIN“ na stupnici hladiny oleje. Pokud je hladina blízko značky nebo pod značkou „MIN“, olej doplňte.

Kontrola brzdové kapaliny



Zkontrolujte, zda je hladina brzdové kapaliny mezi značkami „MAX“ a „MIN“. Pokud je hladina blízko značky anebo pod značkou „MIN“, brzdovou kapalinu (spojkovou kapalinu) doplňte.

Kontrola kapaliny v ostříkovači

Zkontrolujte hladinu kapaliny v ostříkovači na nádržce ostříkovače a v případě potřeby doplňte.



Upozornění

- Pokud hladina chladicí kapaliny motoru a různých olejů klesne pod značku „MIN“, dejte si vozidlo zkontrolovat u prodejce SsangYong anebo v autorizovaném servisu SsangYong.

Kontrola řemenů

Nastartujte motor a přesvědčte se, zda nevydává abnormální zvuk.

Dejte si řemeny zkontrolovat v našem servise podle pravidelné kontroly a tabulky intervalů výměny.

Kontrola pneumatik



Varování

- Udržujte předepsaný tlak v pneumatikách. Jízda s vozidlem vysokou rychlostí s nízkým tlakem v pneumatikách může způsobit prasknutí pneumatiky v důsledku efektu stálé vlny, což má následek např. riziko převrácení.
- Zkontrolujte, či jsou zatáhnuté šrouby (malice) kol. Nesprávné zatáhnuté šrouby (malice) kol mohou způsobit nehodu.
- Použití kola anebo pneumatiky jiné velikosti, než je specializovaná velikost, může způsobit neobvyklé vlastnosti ovládání a slabou kontrolu nad vozidlem, což může mít za následek vážnou nehodu.
- Použití pneumatiky jiného rozměru, než je specializovaný rozměr, může způsobit abnormální fungování volantu, zvýšenou spotřebu paliva, zvýšení brzdové vzdálenosti, třesení, nesprávné fungování ABS/ESP, anebo nerovnoměrné opotřebování pneumatik. Může poškodit i hnací sílu vozidla.
- Pro všechny kola používejte jen stejné pneumatiky od jednoho výrobce pneumatik. Jinak se může poškodit hnací síla vozidla.

- Vždy zkontrolujte dezén a boční stěnu pneumatik, abyste zjistili, zda tam nejsou znaky opotřebování, praskliny anebo poškození.
- Zkontrolujte stav a tlak dojezdové (náhradní) pneumatiky podle potřeby a vždy ji mějte k dispozici. Dojezdovou (náhradní) pneumatiku vyměňte za správnou pneumatiku co nejdříve.
- Zkontrolujte stav sady nástrojů na opravu. Vzduchový kompresor a těsnící/lepící materiál by měli být vždy k dispozici.
- Každý den zkontrolujte tlak a opotřebování pneumatik a v případě potřeby je vyměňte.



Co je to jev rezonance?

Jev stálé vlny znamená výskyt vlnovité vrásky na pneumatice s nedostatečným tlakem během jízdy vysokou rychlostí.

Během jízdy pneumatika s normálním tlakem opakuje kompresi a obnovený pohyb, ale pokud pneumatika s nedostatečným tlakem roluje na cestě vysokou rychlostí, objeví se značná komprese a přijde do kontaktu s povrchem cesty ještě před tím, než je plně obnovená. Pokud se takováto situace opakuje často, nastane jev stálé vlny.

Pokud jev stálé vlny trvá po delší dobu, na pneumatice se vytvoří značný objem tepla a v konečném důsledku pneumatika praskne.

Kontrola přístrojového panelu



Zkontrolujte, zda všechny indikátory a kontrolky na přístrojovém panelu správně svítí, když je spínač zapalování v poloze ON.

Zkontrolujte i to, zda všechny měřiče (měřič paliva, měřič rychlosti vozidla, otáčkoměr atd.) fungují správně.

Kontrola parkovací (ruční) brzdy

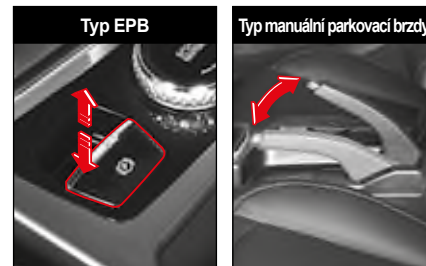

Typ EPB*

Stlačte spínač EPB (Elektrická parkovací brzda) a zkontrolujte provozní zvuk a provozní stav.

Pokud parkovací (ruční) brzda nefunguje, dejte si vozidlo zkontrolovat a provést servis v nejbližším autorizovaném servisu SsangYong.

Typ manuální parkovací brzdy

Zatáhněte parkovací (ruční) brzdou, abyste zkontrolovali, zda funguje.

Pokud parkovací (ruční) brzda nefunguje, jezděte s vozidlem až po zkontrolování a opravě v nejbližším autorizovaném servisu SsangYong.

Kontrola pedálů

Zkontrolujte, zda funguje brzdový pedál, spojkový pedál a rychlostní pedál.

Pokud pedály nefungují normálně, dejte si je zkontrolovat a opravit u prodejce SsangYong anebo v autorizovaném servisu SsangYong.

Čistění prostoru okolo sedadla řidiče

Prostor okolo sedadla řidiče udržujte v čistotě po celý čas. Nikdy tam nenechávejte předměty, které by bránili v jízdě.

Před jízdou vždy vyčistěte prostor okolo sedadla řidiče.



Varování

- Prázdna láhev anebo předmět pod pedálem brání fungování pedálu a může způsobit nehodu.
- Pokud podlahová rohožka není upevněná, anebo pokud je příliš hrubá, brání fungování pedálu a může způsobit nehodu.

Doporučená pozice při jízdě



Udržujte doporučenou polohu pro bezpečnou a pohodlnou jízdu.

- Sedněte vzpřímeně na sedadle řidiče s boky opřenými o opěradlo sedadla.
- Upravte si polohu a výšku sedadla tak, abyste mohli pohodlně sešlápnout (stlačit) brzdový pedál (spojkový pedál) až na dlážku.
- Když máte záda opřená o opěradlo, upravte si polohu a výšku opěradla a volantů tak, abyste si mohli položit zápěstí na volant.
- Upravte si výšku opěrky hlavy tak, aby byl střed opěrky na úrovni očí řidiče.



Varování

- Nenoste pantofle ani obuv s vysokým podpatkem, které mohou bránit řízení. Takové boty mohou zablokovat rychlostní pedál anebo brzdový pedál a způsobit nehodu.

Úprava sedadla, opěrky hlavy, volantu a zrcátek

- Před jízdou si upravte si sedadlo, opěrku hlavy, volant a zrcátka.
- Pokud se váš volant dá nastavit, nastavte si ho na příslušnou výšku a úhel, aby vyhovoval vašemu tělu a řízení.
- Upravte si zadní skla, boční zrcátka a interiérové zrcátko na takový úhel, abyste měli dobrý výhled dozadu.



Varování

- Pokud je během jízdy potřebná další úprava, zastavte vozidlo na bezpečném místě a udělejte úpravu. Úprava během jízdy může bránit řízení a způsobit nehodu.

Kontrola pedálů

Zkontrolujte, zda funguje brzdový pedál, spojkový pedál a rychlostní pedál.

Pokud pedály nefungují normálně, dejte si je zkontrolovat a opravit u prodejce SsangYong anebo v autorizovaném servisu SsangYong.

Čistění prostoru okolo sedadla řidiče

Prostor okolo sedadla řidiče udržujte v čistotě po celý čas. Nikdy tam nenechávejte předměty, které by bránili v jízdě.

Před jízdou vždy vyčistěte prostor okolo sedadla řidiče.



Varování

- Prázdna láhev anebo předmět pod pedálem brání fungování pedálů a může způsobit nehodu.
- Pokud podlahová rohožka není upevněná, anebo pokud je příliš hrubá, brání fungování pedálů a může způsobit nehodu.

Doporučená pozice při jízdě



Udržujte doporučenou polohu pro bezpečnou a pohodlnou jízdu.

- Sedněte vzpřímeně na sedadle řidiče s boky opřenými o opěradlo sedadla.
- Upravte si polohu a výšku sedadla tak, abyste mohli pohodlně sešlápnout (stlačit) brzdový pedál (spojkový pedál) až na dlážku.
- Když máte záda opřená o opěradlo, upravte si polohu a výšku opěradla a volantu tak, abyste si mohli položit zápěstí na volant.
- Upravte si výšku opěrky hlavy tak, aby byl střed opěrky na úrovni očí řidiče.



Varování

- Nenoste pantofle ani obuv s vysokým podpatkem, které mohou bránit řízení. Takové boty mohou zablokovat rychlostní pedál anebo brzdový pedál a způsobit nehodu.

Úprava sedadla, opěrky hlavy, volantu a zrcátek

- Před jízdou si upravte si sedadlo, opěrku hlavy, volant a zrcátka.
- Pokud se váš volant dá nastavit, nastavte si ho na příslušnou výšku a úhel, aby vyhovoval vašemu tělu a řízení.
- Upravte si zadní skla, boční zrcátka a interiérové zrcátko na takový úhel, abyste měli dobrý výhled dozadu.



Varování

- Pokud je během jízdy potřebná další úprava, zastavte vozidlo na bezpečném místě a udělejte úpravu. Úprava během jízdy může bránit řízení a způsobit nehodu.

Bezpečnost a upozornění pro jízdu

Nebezpečí

Zákaz řízení pod vlivem drog, opilosti, rozptýlení a ospalosti (4D).

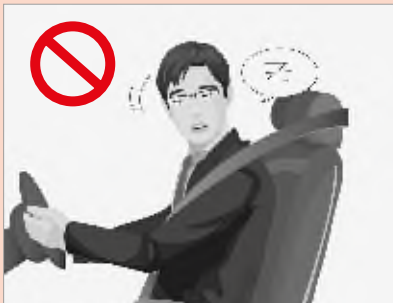

- Neřídte pod vlivem omamných látek. Je to nezákonné počinání, které může být ještě nebezpečnější než jízda pod vlivem alkoholu nebo léků.
- Neřídte pod vlivem alkoholu. Váš úsudek je pod vlivem alkoholu ohrožen, takže bezpečná jízda je nemožná. Je to trestní čin, který ohrožuje i životy cestujících v jiných vozidlech.

- Neřídte, když je vaše pozornost ohrožena. Používání mobilního telefonu anebo navigačního systému, sledování DMB anebo jezení během jízdy může zhoršit vaši koncentraci, což zvyšuje riziko nehody. Zejména používání mobilního telefonu anebo navigačního systému během jízdy je trestním činem, který ohrožuje bezpečnou jízdu. Když je to nevyhnutné, vozidlo zastavte anebo zaparkujte na bezpečném místě a až poté použijte příslušné zařízení.
- Neřídte ospalý. Dlouhá jízda bez přestávky může vést k ospalosti, což může způsobit nehodu. Pro vaši bezpečnost si udělejte přestávku každé 2 hodiny.

Varování

Upozornění pro airbag

- Systém airbagu je pomocné bezpečnostní zařízení. Správně zapnutý bezpečnostní pás může minimalizovat zranění.
- Nebouchejte do airbagu rukou ani jiným předmětem. Může to způsobit rozvinutí airbagu.
- Nedávaje žádný předmět, ani nelepte nálepku anebo jiné příslušenství na místo umístění airbagu, kde je airbag instalován. Při nafouknutí airbagu vás mohou tyto předměty zranit.

- Cestující, který je menší než 140 cm, by měl sedět na zadním sedadle. Jinak se může při nafouknutí airbagu zranit.
- Bezpečnostní zařízení pro kojence a děti by mělo být umístěné na zadním sedadle. Jeho umístění na předním sedadle by mohlo při nafouknutí airbagu způsobit vážně zranění anebo smrt.
- Domácí zvíře by mělo být umístěné na zadním sedadle v určeném bezpečnostním zařízení. Domácí zvíře na předním sedadle by mohlo při nafouknutí airbagu utrpět zranění.
- Po nafouknutí airbagu mohou být příslušné komponenty horké.
- Nafouknutý airbag už není možné použít. Dejte si ho vyměnit.
- Systém airbagu by se měl zkontrolovat anebo vyměnit každých 10 let od instalace i v případě, pokud systém nevykazuje žádnou abnormalitu. Systém airbagu by měl zkontrolovat anebo vyměnit profesionální technik u prodejce SsangYong anebo v autorizovaném servisu SsangYong.
- Nemodifikujte žádnou část systému airbagu. K systému airbagu nepřipojujte žádné jiné elektrické zařízení.

! Varování

Opatření pro kojence, děti, starší osoby nebo těhotné ženy



- Nikdy nenechávejte kojence, malé dítě nebo starou osobu bez dozoru ve vozidle. Mohou se dotknout zařízení ve vozidle, což může způsobit nehodu. Když jsou v létě dveře zamčené a okna zavřená, teplota ve vozidle stoupne a osoby se mohou udusit.
- Nedovolte dětem používat klíč zapalování, různé spínače nebo tlačítka a jiné zařízení bez povolení. Pokud tak neučiníte, může to způsobit problémy s autem anebo i nehodu. Jejich tělo se může zachytit ve dveřích, v okně, v posuvné střeše, což způsobí zranění.
- Nedávejte kojence, dítě nebo starou osobu sedět na předním sedadle. Náraz při nafouknutí airbagu může způsobit vážné zranění anebo úmrtí. Kojenec anebo malé dítě by mělo být vždy připoutané bezpečnostním pásem anebo zachytným zařízením na zadním sedadle a sedět s dospělým.

! Varování

Kojenec anebo dítě musí sedět na zadním sedadle s ochranným zařízením



- Kojenec anebo malé dítě by mělo sedět na zadním sedadle s dospělým.
- Kojenec anebo malé dítě by mělo být připoutané bezpečnostním pásem anebo řádným zachytným zařízením. Pokud tak neučiníte, může to způsobit vážné zranění anebo úmrtí v případě náhlého zabrzdění anebo srážky.
- Použijte dětský zamykací ochranný systém v zadních dveřích, aby děti na zadních sedadlech nemohly otevřít zadní dveře.
☞ Viz „Bezpečnostní dětský zámeček“ (str. 3-4)

! Varování

Zákaz spánku v uzamčeném vozidle



- Nikdy nespěte v zaparkovaném vozidle se zavřenými okny. Pokud usnete v autě se zapnutou klimatizací anebo topením, můžete se zadusit z důvodu nedostatku kyslíku.
- Spánek v uzavřeném prostoru s nastartovaným motorem znamená pro vás vysoké riziko zadušení výfukovými plyny.
- Během spánku se můžete náhodně dotknout řadicí páky anebo rychlostního pedálu, což může způsobit nehodu.
- Během spánku v autě s nastartovaným motorem můžete náhodně stoupnout na rychlostní pedál, což může přehřát motor a výfuk, a tak způsobit požár.

! Varování

**Nejezděte s otevřenými dveřmi
anebo výklopnými zadními dveřmi**



- Nejezděte s otevřenými dveřmi. Cestující může vypadnout z vozidla a utrpět vážně zranění.
- Pokud náhodně zatáhnete páčku otevření dveří během jízdy, může to způsobit riziko vážné nehody. Zejména nedovolte dětem, aby chytaly páčku otevření dveří během jízdy.
- Nejezděte s otevřenými výklopnými zadními dveřmi. Dovnitř může proudit výfukový plyn, což může mít za následek otravu plynem.
- Pokud budete jezdit s otevřenými výklopnými zadními dveřmi, z vozidla může vypadnout jakýkoli předmět, který způsobí nehodu.

! Varování

**Nevystrkujte žádnou část vašeho
těla z okna nebo ze střešního
okna**



- Při jízdě nebo zastavení nevystrkujte žádnou část vašeho těla jako ruku nebo hlavu z okna nebo z posuvné střechy. Může vás zranit projíždějící vozidlo nebo překážka.
- Zejména nedovolte dětem nebo domácím zvířeti, aby vystrkovaly ruku nebo hlavu z okna.

! Varování

**Při zavírání elektricky ovládaného
okna dávejte pozor, aby nedošlo
k zachycení jakékoli části vašeho
těla**

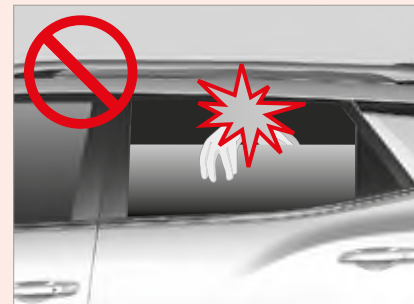

- Používejte elektricky ovládané okno jen po zkontrolování, že všichni cestující jsou v bezpečí.
- Před zavřením okna zkontrolujte, zda některý cestující nevyklání část těla jako ruku nebo hlavu z okna a upozorněte ho, že jdete zavřít okno.
- Pokud na zadním sedadle sedí malé dítě, stiskněte zámek na uzamčení okna, aby spínače zadních oken nebyli funkční.
 Viz „Funkce uzamčení okna při zadním sedadle (str. 3-19)“

! Varování

Při vystupování dávejte pozor na projíždějící vozidla nebo osoby



- Při vystupování zkontrolujte zadní a boční stranu auta, zda tam nepřecházejí vozidla nebo chodci. Zejména otevření dveří bez zkontrolování vozidla anebo motocyklu, který prochází zezadu, může způsobit poškození vozidla a zranění.
- Upozorněte i ostatní cestující, aby si před otevřením dveří zkontrolovali okolí.

! Varování

Bezpečné parkování a zastavení

- Nikdy nenechávejte kojence anebo dítě bez dozoru ve vozidle se zamknutými dveřmi a okny po zaparkování anebo zastavení vozidla. Teplota ve vozidle může stoupnout, což může mít za následek zadušení anebo nehodu.
- Při parkování anebo zastavení vždy použijte parkovací (ruční) brzdu. I rovný povrch může obsahovat svah. Zařaďte řadící páku do polohy P (parkování) a použijte parkovací (ruční) brzdu.
- Nezastavujte ani neparkujte na strmém svahu. Brzdový systém se může uvolnit a vozidlo se může pohnout.
- Při zaparkování vozidla v kopci zatáhněte parkovací (ruční) brzdu a kola zajistěte klíny, anebo nastavte kola směrem ke zdi.
- V tomto okamžiku nastavte u vozidel s automatickou převodovkou volicí páku do polohy P (parkování) a u vozidel s manuální převodovkou zařaďte 1. rychlostní stupeň (do kopce) nebo zpátečku (z kopce).
- Pokud jde o vozidlo s automatickou převodovkou, nepoužívejte polohu P (parkování) jako alternativu k parkovací brzdě a dbejte na to, aby byla parkovací brzda při parkování pevně zatažena.
- Neparkujte ani nezastavujte na místě s hořlavými látkami. Horký výfuk může způsobit požár.

- Pokud je zadní část vozidla příliš blízko při stěně, zahřívání vozidla po dlouhý čas anebo volnoběh vysokou rychlostí může způsobit znečištění stěny anebo požár horkým výfukovým plynem. Dodržujte přiměřenou vzdálenost.
- Pokud je to možné, neparkujte vozidlo ve vlhkém anebo v slabě větraném prostředí.

! Varování

Správné zahřívání motoru

- Nezačínajte jízdu bez zahřátí motoru. Jízda bezprostředně po nastartování motoru může snížit jeho předpokládanou životnost.
- Zahřívajte motor jen dotehdy, dokud se nepohne ručička ukazatele teploty chladicí kapaliny. Délka zahřívání se může lišit podle venkovní teploty.
- Během zahřívání nesešlapujte (nestlácejte) rychlostní pedál a prudce nezvyšujte otáčky motoru (ot/min). Může to poškodit motor.
- Přílišné zahřátí motoru zvyšuje spotřebu paliva a znečištění vzduchu.
- Nezahřívajte vozidlo v těsném prostředí. Výfukové plyny mohou proudit dovnitř a způsobit otravu plynem.



Varování

Během jízdy nevypínejte motor

- Nevypínejte motor během jízdy. Volant bude těžce ovladatelný a výkon brzdy bude nižší, což je mimořádně nebezpečné.

Pokud však musíte vypnout motor v nouzové situaci během jízdy v důsledku nehody nebo poškození vozidla, přečtěte si následující kapitolu.

☞ Viz „Vypnutí motoru během jízdy (v případě nouze)“ (str. 4-5)

Žádné prudké rozjíždění, zrychlování nebo brzdění

- Nestartujte, nezrychlujte a nebrzděte vozidlo prudce. Může to způsobit zvýšenou spotřebu paliva nebo nehodu.
- Rychlost přidávejte a ubírejte jemně.

Jízda na nezpevněných a horských cestách

- Před jízdou zkontrolujte podmínky na cestě, např. zda cesta náhle nekončí, anebo zda je ve středu cesty dostatek místa na otočení zpět.
- Na cestě posypané pískem anebo na suché cestě se vozidlo může lehko sklouznout. Dodržujte stále nízkou rychlost.
- Na horských cestách jezděte opatrně, protože povrch cesty se může nečekaně propadnout.
- Při jízdě z kopce zařadte na nižší rychlostní stupeň a jeďte dolů pomalu s používáním motorové brzdy.



Varování

Ve vysokohorské oblasti

- Ve vysokohorské oblasti nad 2500 metrů není zaručená provozní stabilita naftového motoru. Krátká cesta v této oblasti, jako je jízda skrz tunel, je akceptovatelná. Nikdy tam však nejezděte příliš dlouho. Pokud jedete s vozidlem ve velmi vysoké výšce po dlouhý čas, motor se může poškodit. Výkon motoru, schopnost jet do kopce a emise závisí od nadmořské výšky.

Jízda na zasněžené anebo zledovatělé cestě

- Pokud je to možné, jezděte pomalu.
- Protože vaše brzdná dráha je delší než obvykle, ponechte si od vozidla před vámi delší vzdálenost.
- Pokud přidáte rychlost anebo zabrzdíte příliš rychle, vaše vozidlo dostane smyk, což může způsobit nehodu.
- Když jedete po ledové anebo kluzké cestě, použijte motorovou brzdou a zpomalte na menší rychlost. Náhle použití motorové brzdy může způsobit smyk vašeho vozidla, což může vést k nehodě.
- Brzdy použijte po zpomalení na nižší rychlost a použijte motorovou brzdou.
- Když jedete na zasněžené anebo ledové cestě, použijte pro bezpečnou jízdu sněžné pneumatiky.



Varování

Jízda na písčité anebo blátivé cestě

- Dodržujte co nejmenší stabilní rychlost.
- Náhlá zvýšení rychlosti anebo zastavení během jízdy může způsobit to, že vaše vozidlo se zaboří do písku anebo do blata.
- Pokud se vaše vozidlo zaboří do písku anebo do blata, dejte pod kolo kámen anebo kus dřeva, a vyjeďte z písku anebo bláta. Anebo pomalu stiskněte rychlostní pedál a jemně se posouvejte dozadu a dopředu zpětným a předním chodem setrvačnou silou.
- Pokud při výjezdu z písku anebo bláta prudce sešlápnete rychlostní pedál, pneumatiky mohou proklouznout a způsobí poškození převodu a příslušných hnacích systémů. Pokud je to možné, nechejte si vozidlo odtáhnout jiným vozidlem.



Varování

Jízda na strmé cestě z kopce a do kopce

- Přeřaďte na nižší rychlost podle podmínek na cestě.
- Pokud při cestě do kopce anebo z kopce náhle použijete motorovou brzdu, může se poškodit motor. Zpomalte a přeřaďte na nižší rychlost.
- Při jízdě na dlouhé cestě z kopce používejte brzdový pedál a motorovou brzdu současně. Stále sešlápnutý (stlačený) brzdový pedál na dlouhé cestě z kopce může přehřát brzdový systém, což sníží výkon brzdy a může způsobit nehodu.



Varování

Jízda po silnici s tekoucí vodou nebo s kaluží vody

- Pokud je to možné, vyhněte se cestě s kalužemi anebo řekou. Pokud se do motoru anebo elektrických systémů dostane voda, může vážně poškodit vaše vozidlo.
- Pokud se cestě s kalužemi anebo řekou nedá vyhnout, najdete mělké místo, kde se výfuk nedostane pod hladinu vody a jezděte pomalu stálou rychlostí.
- Před jízdou skrz řeku vystupte z vozidla a zkontrolujte dno řeky. Nechodte skrz vodu v případě, pokud je dno pískové anebo pokryté vysokými skalami.
- Pokud jede skrz vodu několik vozidel spolu, první vozidlo může do dna. Pokud je to možné, přejeďte skrz vodu na jiném místě.

Upozornění pro přejíždění

- Pokud se motor při jízdě na cestě s kalužemi anebo řekou zastaví, nepokoušejte se ho opětovně nastartovat a nechejte si vozidlo odtáhnout.
- Dávejte si dobrý pozor, aby voda nepřešla do motoru skrz vzduchový filtr.
- Při jízdě na cestě s kalužemi anebo řekou nikdy neměňte rychlost.

Kontrola vozidla po přejetí

- Pokud se do brzdového systému dostane voda, účinnost brzd klesne. Po jízdě na cestě s kalužemi anebo řekou se pohybujte pomalu a několikrát sešlápněte brzdový pedál. Jeďte normálně po vysušení brzdových disků třecím teplem a po zkontrolování, zda brzdy správně fungují.
- Zkontrolujte části na spodní straně vozidla, zda neuniká olej anebo kapalina. Pokud zjistíte nějaké problémy, dejte si vozidlo okamžitě zkontrolovat.
- Zkontrolujte světla a jiné elektrické zařízení a pokud je to potřebné, vyměňte je.
- Zkontrolujte, zda není poškozená karosérie vozidla anebo spodek vozidla. Pokud zjistíte nějaké problémy, dejte si vozidlo okamžitě zkontrolovat.
- Pokud je vaše vozidlo silně znečištěné, umyjte ho, abyste chránili karosérii vozidla.



Varování

Během jízdy nepoužívejte mobilní telefon, ani nesledujte DMB

- Používání mobilního telefonu anebo sledování DMB během jízdy odvede vaši pozornost a může způsobit nehodu. Pokud je to potřebné, odstavte vaše vozidlo na bezpečném místě, abyste mohli použít mobilní telefon.



Varování

Jízda na rychlostní silnici

- Před jízdou si předem pozřete správy o počasí a zkontrolujte stav paliva, brzdový systém, chladicí systém, úroveň opotřebenosti pneumatik a tlak v pneumatikách a dobře zkontrolujte celé vozidlo.
- Pokud je to možné, 2 km po startu jezděte pomalu.
- Vždy dodržujte předepsanou rychlost a nejezděte příliš rychle.
- Dodržujte bezpečnou vzdálenost od vozidla vpředu.
- V případě zlého počasí dodržujte nejméně dvojnásobnou vzdálenost od vozidla vpředu a snižte rychlost vozidla o víc než polovinu.
- Nedávejte do vozidla nepotřebné předměty.
- Vozidlo pravidelně kontrolujte a udržujte, aby bylo v co nejlepším stavu.

Přejezd přes křižovatku nebo železniční přejezd

- Při přecházení křižovatky nebo železničního přejezdu zastavte vozidlo, abyste zkontrolovali bezpečnost a přejeďte je co nejrychleji s použitím nízkého převodového stupně a bez pohnutí řadící páky.
- Pokud se motor zastaví ve středu křižovatky nebo železničního přejezdu, rychle odtáhněte vozidlo do bezpečí. Pokud je to možné, požádejte okoloidoucích o pomoc.



Varování

Žádné prudké manévrování s volantem

- Rychlé otáčení volantu způsobuje, že vozidlo není stabilní, což může vést k riziku nehody.

Nezahřívajte motor ani nekontrolujte vozidlo v uzavřeném prostoru

- Nezahřívajte motor ani nekontrolujte vozidlo v těsném anebo špatně větraném prostoru. Výfukový plyn z vozidla může způsobit otravu plynem.

Použití motorové brzdy

- Když jedete dolů z dlouhého kopce, použijte motorovou brzdou a nožní brzdou zároveň. Když zařadíte nižší rychlostní stupeň podle podmínek jízdy, bude fungovat motorová brzda.
- Přílišné používání nožní brzdy může způsobit jev ubývání anebo uzamčení páry v důsledku přehřátí brzdového systému, což snižuje výkon brzdy.

Co je jev vadnutí brzd?

Jev ubývání je snížení brzdící síly v důsledku menší třecí síly způsobené zvýšením teploty na třecím povrchu brzdy, když se při jízdě z kopce používá brzda příliš často.

Co je parní polštář?

Uzamčení páry znamená stav, když se brzda při jízdě z kopce používá příliš často a v brzdové kapalině v brzdovém válci nebo brzdových linkách vzniknou bubliny, v důsledku čeho se hydraulický brzdový tlak nemůže přenést a brzda nebude fungovat navzdory zcela sešlápnutému brzdovému pedálu.



Varování

Upozornění pro příslušenství

- Na okna vozidla nedávejte žádné příslušenství ani zbytečné předměty. Mohou vám způsobit problémy při jízdě, a pokud připojené příslušenství funguje jako lupa (zvětšovací sklo), může to způsobit požár anebo nečekanou nehodu.

Zvláštní upozornění při kontrole chladicí kapaliny

- Nikdy neotvírejte uzávěr nádrže s chladicí kapalinou, když je motor horký. Horká pára anebo kapalina může vystříknout, což vám způsobí popáleniny na tele, včetně rukou anebo tváře.

Nenakládejte nebezpečné látky

- Do vozidla nedávejte žádné hořlavé látky, jako je např. benzín, propan-butan anebo ruční plynový zapalovač, ani výbušné látky. Pokud ve vozidle stoupne teplota, kontejner může prasknout a způsobit požár.



Varování



Nikdy neodstraňujte uzávěr nádrže s chladicí kapalinou, když je motor anebo chladič horký. Po odstranění uzávěru může chladicí systém vystříknout horkou kapalinu, což způsobí vážně zranění.



Upozornění

Upozornění pro větrání vozidla

- V novém vozidle zakoupeném do 1 roka mohou v kabině vozidla emitovat prchavé organické sloučeniny (VOC) škodlivé pro lidské tělo. Delší jízda s vozidlem na přímém slunku anebo bez správného větrání mohou způsobit bolest hlavy, závrat anebo nevolnost.
- Zapněte mód proudění čerstvého vzduchu anebo pravidelně otvírejte okna, abyste vyvětrali vzduch ve vozidle pro zdraví cestujících a příjemné prostředí ve vozidle.



Upozornění

Funkce ochrany systému (zpožděná reakce akceleračního pedálu)

- Při jízdě se sešlápnutým (stlačeným) rychlostním pedálem nezašlapujte (nestlácejte) brzdový pedál. Může to ovlivnit hnací systém vozidla a reakce rychlostního pedálu může být zpožděná.
- Tento symptom představuje bezpečnostní funkci, která chrání systém vozidla. Tento symptom zmizne, když sešlápnete rychlostní pedál jedenkrát bez sešlápnutí brzdového pedálu.

Umístění hasicího přístroje

- Hasicí přístroj je zařízení potřebné na rychlé uhašení požáru. Doporučujeme koupit si jej v obchodě s hasicími přístroji a dát si jej do vozidla.

Autorizované servisy SsangYong a partneři pro údržbu

Autorizované servisy SsangYong nebo partneři pro údržbu, kteří provádí kontrolu a opravu vozidla. Pokud využijete jiné servisy anebo neautorizované dílny, nebude platit záruční oprava a v případě dalších problémů nebude poskytnutá záruka.

Upozornění pro vybití baterie při zapojení nepřerušitelné dodávky elektřiny do systému černé skříňky

Pokud s vozidlem nebudete jezdit po delší čas s nepřerušitelnou dodávkou elektřiny do systému černé skříňky, baterie vozidla se může vybit.

Pokud s vozidlem nebudete jezdit po delší čas, vypněte systém černé skříňky.

Správný záběh nového vozidla

U nového vozidla není potřebný záběh. Podmínky jízdy během prvních 1000 km však mohou značně ovlivnit životnost a výkon vozidla. Během tohoto období věnujte pozornost následovnému:

- Dbejte na to, aby motor před jízdou dosáhl normální provozní teploty.
- Nejezděte rychle, nepřidávejte rychlost ani nebrzděte prudce, ani nenechávejte nastartovaný motor na volnoběh příliš dlouho.
- Rychlosti přepínávejte podle rychlosti jízdy.
- Když jedete po strmé cestě, nepřetěžujte motor.
- Během prvních 1000 km netahejte pívěs.
- Pokud během prvních 1000 km taháte pívěs, nejezděte rychlostí víc jako 80 km/h anebo na plnou rychlost. Může to poškodit motor anebo jiné prvky v důsledku přetažení.
- Během prvních 5000 km provozu často kontrolujte hladinu motorového oleje a pokud je to potřebné, olej doplňte.

Používání originál dílů

Pro udržení bezpečnosti a nejlepšího výkonu vozidla vždy používejte originál díly. V případě použití dílů, které nejsou originál, vám v případě problémů s vozidlem nebude poskytnutá záruční oprava.

Originální díly si můžete ověřit podle hologramu a štítku s číslem produktu.



Upozornění

- **Záruka nepokrývá problémy způsobené použitím dílů, které nejsou originál díly SsangYong.**
- **Pravý originál díl SsangYong rozpoznáte podle hologramu.**

Umývání vozidla

Po jízdě na pobřežní cestě (cesta pokrytá solí), na cestě, kde byla použita technická sůl, v oblasti s nadměrným dýmem anebo uhelným dehtem, anebo v bahnitě anebo prašné oblasti, anebo pokud je vozidlo znečištěné mízou ze stromů, hmyzem anebo ptačím trusem, vozidlo okamžitě umyjte, abyste zabránili korozi karosérie.

- Neumývejte vozidlo na přímém slunci, ale umývejte ho ve stínu. Pokud bolo vaše vozidlo zaparkované na přímém slunci, před umytím ho nechejte dostatečně vychladnout.
- Opláchněte vozidlo studenou vodou.
- V kyblíku smíchejte studenou vodu a detergent a vozidlo umyjte od vrchu směrem dolů měkkým kartáčkem, houbou anebo hadrem.
- Odstraňte z vozidla všechny cizí materiály bez poškození lakovaného povrchu.
- Pokud na lakovaném povrchu najdete oděrky anebo škrábance, natřete je barvou určenou pro opravy.
- Odstraňte vlhkost suchou měkkým hadrem.
- Po umytí jezděte s vozidlem normálně a při pomalejší jízdě zkontrolujte, zda fungují brzdy.

Upozornění

- **Dávejte pozor, abyste při umývání vozidlo v automatické myčce nepoškodili vzduchový spojler.**
- **Pokud umýváte spodek vozidla anebo výfuk vodou (včetně vysokotlakové hadice), dávejte pozor, abyste nepoškodili senzory anebo konektory připojené k výfuku a zabraňte pronikání vody. V případě chyby vám neposkytneme záruku.**
- **Neumývejte vozidlo vodou, když jsou brzdové disky horké. Horké brzdové disky se při kontaktu s vodou mohou zdeformovat anebo poškodit.**
- **Pokud je to možné, při údržbě a managementu výkonu vozidla neumývejte vozidlo vysokotlakovou hadicí.**
- **Umývání vysokotlakovou hadicí může poškodit komponenty a senzory instalované na exteriéru vozidla a nátěr na povrchu panelů. Zejména dávejte pozor, aby se voda nedostala do elektrických zařízení a senzorů na spodku vozidla.**
- **Pokud musíte použít vysokotlakovou hadici, udržujte dostatečnou vzdálenost mezi hubicí vysokotlakové hadice a vozidlem. Pokud je vzdálenost příliš malá, senzory na nárazníku mohou fungovat chybně, anebo se v důsledku vysokého tlaku může poškodit povrchový nátěr panelů.**



- **Nepoužívejte abrazivní vosk a silné čističe materiály jako je ocelová vlna, které poškrábou karosérii vozidla a nárazník.**
- **Neumývejte motorovou část tekutými látkami, jako je voda anebo vosk. Pokud se do motoru dostane tekutina skrz elektrické zařízení (senzory) anebo vedení vzduchu umístěné v motorové části, různé elektrické zařízení budou fungovat chybně, anebo provoz vozidla nebude možný.**

Umývání nárazníku

- Odstraňte cizí materiály měkkou houbičkou.
- Pokud je nárazník kontaminovaný motorovým olejem anebo mazadlem, očistěte ho vodou a jemným mýdlem.



Upozornění

- **Na čišťení nárazníku anebo karosérie vozidla nepoužívejte abrazivní vosk anebo kartáč. Může to poškodit nárazník anebo karosérii vozidla (povrchový nátěr).**

Umývání kol

Abyste zabránili korozi kol, po cestě posypané solí očistěte kola.



Upozornění

- **Nepoužívejte abrazivní látky, leštidla, rozpouštědla, drátěné kartáče a vysokorychlostní umývací kartáče, protože mohou poškodit povrch vozidla.**
- Použití kyselých anebo zásaditých detergentů by mohlo poškodit povrch kola (povrchový nátěr), takže na čišťení kol používejte neutrální detergenty.
- Požití silných čisticích prostředků může poškodit barvu povrchu kola. Proto používejte jen naturální čisticí prostředky. Kolo s poškozenou barvou v důsledku nedbalosti není pokryte bezplatnou záruční opravou.

Upozornění pro leštění vozidla

- Před voskováním odstraňte prach anebo vlhkost z vozidla.
- Na měkký hadřík naneste trochu vosku, rovnoměrně ho rozetřete po celé karosérii vozidla a vyleštěte karosérii pohyby ve stejném směru.
- Po navoskování odstraňte z vozidla všechny přebytečný vosk.



Upozornění

- **Neleštěte ani neumývejte karosérii vozidla voskem, který obsahuje abrazivní látky. Může to poškodit povrch karosérie vozidla (povrchový nátěr).**

Čištění a údržba skel

- Očistěte vnitřní a vnější stany čističem na okna s měkkým hadrem.
- Při čištění oken dávejte pozor, abyste nepoškodili elektrický kabel odmlžování.
- V automatické myčce může pokrývající nátěr (vosk), který je obsáhnutý v čisticí kapalině, přilnout k povrchu skla a když uschne, nebude lehké ji odstranit. Nastříkejte čisticí kapalinu a nechejte dvakrát – třikrát běžet stěrače, čím se odstraní pokrývající nátěr (vosk) s použitím čisticích látek, které jsou obsáhnuté v čisticí kapalině.
- Nečistěte povrch skla utěrákem, na kterém je nanesený olej anebo vosk. Při spuštění stěračů to může způsobit vibrace anebo abnormální zvuk a za deště se zadní a přední okno nebude dát správně umýt. V noci může přijít i k odrazu světla, co způsobí slabou viditelnost a ovlivní bezpečnost jízdy.

Upozornění pro barevnou fólii na okna

- Všechny vozidla z našeho závodu mají barevné přední sklo a zadní sklo, které zodpovídá specifikovanému procentu transmise viditelného světla (VLT). Nebarvěte okna vozidla. Může to snížit procento VLT, které může být zákonným požadavkem.
- Tmavé barevné přední a zadní sklo může snížit viditelnost vpředu a vzadu v noci anebo za deště, což způsobí nečekané riziko.
- Při aplikování barevné fólie na přední a zadní sklo se ubezpečte, že do elektrických a elektronických zařízení neproniká žádný tekutý roztok. Může to způsobit chybu anebo selhání elektrických a elektronických zařízení.
- Pokud modifikujete anebo aplikujete barevnou fólii na přední a zadní sklo podle vlastního rozhodnutí, nůž anebo pracovní nástroj může poškodit elektrický prvek odmlžování.
- Pokud je čelní a zadní sklo zatmavené nebo tónované (metalická tónovací fólie), nemusí systém Hi-Pass, dešťový senzor a rádio fungovat normálně.
- Nedávejte barevnou fólii na citlivou část přední kamery. Může to způsobit chybu v příslušném systému.

Péče o interiér a čištění

- Při běžném čištění používejte suchý hadr.
- Syntetickou látku jako např. plast umývejte vlažnou vodou a mýdlem a utřete ji mokrým hadrem bez mýdla.
- Povrch utírejte suchým hadrem.
- Prach ze sedadel a rohožek odstraňte vysavačem.
- Pokud jsou rohožky velmi znečištěné, nastříkejte na ně čisticí látku a utřete hadrem.



Varování

- **Abyste zabránili spálení a elektrickému šoku, před čištěním interiéru vozidla vypněte interiérová světla.**



Upozornění

- **Když používáte na čištění interiéru chemikálie, může to změnit barvu anebo tvar interiéru.**
- **Nepoužívejte chemikálie jako např. aceton, ředidla smaltu, odbarvovače.**
- **Údržba kožených sedadel se musí dělat čtvrtročně určeným mlékem anebo krémem na kůži, aby se oživila kůže, aby se vyplnili praskliny na sedadlech a aby se zachoval původní vzhled a komfort sedadla.**

Péče o bezpečnostní pás

- Pásky udržujte čisté a suché.
- Bezpečnostní pásy čistěte jen jemným mýdlem a vlažnou vodou.
- Nepřebarvujte ani neodbarvujte pásy, protože je to může velmi oslabit.

Upozornění pro používání klíče od vozidla

- Dávejte pozor, abyste klíč neztratili.
- Pokud klíč ztratíte, vyměňte celou sadu klíčů, abyste zabránili krádeži vozidla.
- Váš klíč neházejte, nepouštějte na zem. Může to poškodit klíč. Neházejte klíč do vody.
- Pro klíč používejte jen stejnou standardní baterii a dávejte pozor, abyste při vkládání baterie nevyměnili polaritu.

Ochrana proti korozi

Vaše auto bylo navrhnuté tak, aby odolalo korozi. Při výrobě vašeho auta byli použité speciální a ochranné povrchové úpravy na většinu dílů, aby se udržel jeho dobrý vzhled, síla a spolehlivý provoz. Některé části, které nejsou běžně viditelné (např. některé díly v motorové části a na podvozku vozidla), jsou také, že rez na povrchu neovlivní jejich spolehlivost. Proto na tyto díly netřeba použít žádnou ochranu proti korozi.

Poškození kovových plechů

Pokud bude vaše auto poškozené a bude potřebovat opravu anebo výměnu částí karosérie, ubezpečte se, zda váš servis používá řádný antikorozi materiál na opravované anebo vyměněné díly, aby se zachovala ochrana proti korozi. (Viz i část „Poškození povrchové úpravy“ na další straně).

Nánosy cizích látek

Kalcium chlorid a jiné soli, odmrazovače, olej a smůla na cestě, míza ze stromů, ptačí trus, chemikálie z průmyslových komínů a jiné cizí látky, které zůstanou na povrchu s nátěrem, mohou poškodit povrchovou úpravu vozidla. Okamžité umytí však nemusí všechny tyto nánosy odstranit. Možná budou potřebné i jiné čisticí prostředky. Když použijete chemické prostředky, ujistěte se, že je možné bezpečně použít pro povrchy s nátěrem.

Poškození venkovní úpravy

Jakékoli oděrky po kamenech, praskliny anebo hluboké škrábance obratem opravte. Obnažený kov rychle zkoroduje a může mít za následek velké výdaje na opravu. Malé oděrky a škrábance je možno opravit přílnavými materiály. Větší poškození venkovní úpravy mohou opravit v karosárně vašeho prodejce.

Údržba podvozku

Na podvozku se mohou nahromadit korozivní materiály, které se používají na odstranění sněhu a ledu a utření prachu. Pokud se tyto materiály neodstraní, na částech podvozku, jako jsou např. palivové trubky, rám, podlahový panel a výfukový systém, se může objevit postupná koroze (rez) i přes to, že byly vybavené antikorozní ochranou. Tyto materiály očistěte z podvozku čistou vodou nejméně každé jaro. Umyjte každou plochu, kde by se mohlo nasbírat bláto anebo jiné sutiny.

Před umytím vozidla odstraňte nánosy z uzavřených ploch rámu. Pokud si to přejete, tuto službu vám může udělat váš prodejce SsangYong anebo autorizovaný servis SsangYong.



Upozornění

- **Když se umývá motor, odstraňují se zbytky paliva, mastnoty a oleje. Proto třeba využít jen čerpací stanici, prodejce SsangYong anebo autorizovaný servis SsangYong, který má v myčce zařízení na separaci oleje.**
- **Použitý motorový olej, brzdová kapalina, kapalina v převodovce, rozmrazovač, baterie a pneumatiky by se měli odevzdat do místních autorizovaných skládek odpadu anebo prodejci a servisu, který má po jejich výměně zákonnou povinnost je odebrat.**
- **Žádnou z těchto položek nedávejte do nádob na komunální odpad, ani je nevylévejte do kanalizace.**
- **Každý by se měl starat o ochranu životního prostředí.**
- **Pomáhejte i vy vašim příspěvkem.**
- **Pokud používáte na vyčistění povrchu lakované karosérie, bočních zrcátek, předního skla, plastů anebo kůže silný mnohoúčelový, kyselinový anebo alkalický detergent, mohou se objevit změny, vyblednutí barvy anebo rez.**

- **Pokud se umyje přední sklo hadrem obsahujícím olej anebo vosk, na povrchu předního skla můžete při zapnutí stěračů slyšet divné zvuky a vibrace. Může dojít i ke snížené viditelnosti, odrazu v noci anebo horšímu odstraňování vody z předního skla. Nečistěte přední sklo hadrem obsahujícím olej anebo vosk.**
- **Abrazivní detergent může poškodit nátěr vašeho vozidla, včetně nárazníku. Nečistěte ani neleštěte vaše vozidlo abrazivním detergentem.**
- **Kyselinový anebo alkalický detergent může poškodit nátěr hliníkových anebo slitinových kol.**
- **Pokud se na čišťení interiéru používají chemické produkty, mohou změnit některé barvy anebo tvar některých interiérových částí.**
- **Při čišťení interiérových částí nepoužívejte chemické produkty, jako je např. aceton, ředidla smaltu anebo odbarvovač.**

Bezpečnostní režim systému

Pokud se v systému objeví kritická chyba nebo nesprávná funkce v hlavním elektrickém nebo palivovém systému, existují ochranná opatření včetně osvětlení výstražné kontrolky motoru a sníženého výkonu motoru (v nejhorším případě vypnutí motoru). To znamená, že systém vstoupil do módu bezpečnosti, aby ochránil hnací systém vozidla.



Nebezpečí

- Při aktivaci bezpečnostního režimu okamžitě odbočte a zastavte vozidlo na bezpečném místě a kontaktujte autorizovaný servis SsangYong. Potom jedte pomalu, anebo nechejte vozidlo odtáhnout do autorizovaného servisu SsangYong podle instrukcí prodejce anebo servisu a nechejte si vozidlo zkontrolovat mechanikem.
- Pokud nadále pojedete v tomto stavu, není možno zachovat normální jízdu z důvodu fixních otáček motoru (ot/min) a vozidlo se může zastavit. Co je však důležitější, další jízda v tomto stavu může poškodit hnací systém.

Tankování do vozidla ze sudů anebo kontejnerů

Z bezpečnostních důvodů (zejména když použijete nekomerční tankovací systémy) musí být palivové kontejnery, pumpy a hadice správně uzemněné.

Za určitých atmosférických podmínek a podmínek průtoku paliva může vzniknout statická elektřina, pokud jsou k pumpě vydávající palivo připojené neuzemněné hadice, zejména plastové.

Proto se doporučuje používat uzemněné pumpy s integrálně uzemněnými hadicemi, přičemž skladovací kontejnery by měli být během všech nekomerčních operací s palivem uzemněné.

Doporučovaná paliva

Vhodné jsou komerčně dostupné, vysoko kvalitní paliva. Kvalita paliva má rozhodující vliv na výstupný výkon, jízdní vlastnosti a životnost motoru. Aditiva obsažená v palivu hrají v této souvislosti důležitou úlohu. Proto byste měli používat jen vysoko kvalitní paliva.

Naftový motor

Používejte naftu 50 cetanovou anebo víc.

Benzinový motor

Palivo s příliš nízkým oktanovým číslem může způsobit předčasné zapalování (detonaci). KG Mobility Corporation nezodpovídá za žádnou následnou škodu.

Doporučovaná paliva

Typ	Bezolovnatý benzin (oktanové číslo 95 nebo vyšší)
-----	--



Upozornění

- Správné oktanové číslo anebo použití jiného benzínu (bezolovnatého) konzultuje s vaším prodejcem SsangYong anebo autorizovaným servisem SsangYong.



Upozornění

Motor a výfukový systém se poškodí.

- Pro vozidlo nastavené na bezolovnatý benzín nepoužívejte olovnatý benzín.
- Používejte palivo se stanoveným nebo vyšším oktanovým číslem, které pro vaši zemi doporučuje KG Mobility Corporation.

Toto není pokryté zárukou.

Nepoužívejte metanol

Ve vašem voze Korando byste neměli používat palivo, které obsahuje metanol (dřevný líh), který nemá kvalifikaci normy EN228 a EN590. Tento typ paliva může snížit výkon vozidla a poškodit prvky palivového systému.

Záruka nepokrývá poškození palivového systému a problémy s výkonem, které jsou způsobené použitím metanolu nebo paliva s obsahem metanolu.

Používání bionafty a paliva nízké kvality

Palivový systém běžného motoru s přímým vstřikováním je přesně fungující komponent. Použití paliva nízké kvality a nadměrné použití bionafty může způsobit motoru vážnou škodu následkem vody, nečistoty nebo částic plavajících v palivě.

Používání paliva s příliš velkým množstvím bionafty může způsobit zanesení palivového filtru, ztrátu výkonu, problémy s volnoběhem motoru, zastavení motoru, těžkosti při nastartování motoru v studeném počasí, jako i poškození motoru a palivového systému v důsledku přirozeně vyprodukovaných plivajících částic.

V současnosti je vozidlo SsangYong navrhnuté tak, aby se pro bezpečnost mohlo používat palivo, které je směsí bionafty a nafty s poměrem smíchání v rámci specifického rozsahu. Pokud se používá produkt, v kterém je bionafta, která převyšuje celkový objem paliva, anebo pokud se do běžného paliva přidá bionafta, může to vést k nesprávným funkcím vozidla, což není pokryté zárukou.

Co je „bionafta“?

Bio naftové palivo se vyrábí reaktivací rostlinného oleje extrahovaného z fazole, řepky olejné, rýžových otrub atd. s alkoholem. Toto se může používat samostatně anebo ve směsi s naftou pro naftový motor, protože jeho fyzikální a chemické vlastnosti jsou podobné naftě. Dnes se považuje za alternativní energii k naftě.

Indikátor řízení motoru

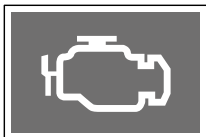

Indikátor kontroly motoru na přístrojovém panelu se rozsvítí tehdy, když palivový systém motoru anebo hlavní elektrický systém nepracuje správně. Důsledkem je to, že výstupní výkon motoru může klesnout, anebo motor přestane pracovat.

V takovém případě si vozidlo dejte zkontrolovat u prodejce SsangYong anebo v autorizovaném servisu SsangYong.

Jiná údržba

Po jízdě na cestě posypanou solí (kalcium chlorid) umyjte spodek vašeho vozidla co nejdříve, abyste zabránili zrezavění.

Když parkujete na cestě pokryté sněhem, na brzdový systém se může nalepit trocha ledu. Led sníží brzdící schopnost vašeho vozidla. Pokud se to stane, jezděte nízkou rychlostí a často používejte brzdu, což odstraní led. Po znovu dosažení brzdící schopnosti jezděte normální rychlostí.



Varování

- Pokud je na stěračích led, spuštění stěračů může způsobit nadměrnou zátěž motoru stěračů a může ho poškodit. Pokud je na stěračích led, stěrače nepouštějte.
- Při jízdě na cestě pokryté sněhem se v každém prostoru kola může vytvořit velká sněhová vrstva. To způsobí, že volant se nemůže volně pohybovat. Proto vrstvu sněhu často odstraňujte.

Naftové palivo v zimě

V mimořádně chladný den se může parafin, což je jedna z chemikálií v naftovém palivě, oddělit od naftového paliva. Toto oddělení způsobí těžkosti při startování vozidla. Během sezóny se na některých trzích přidává do paliva kerosin, aby se zabránilo oddělení parafinu a aby se zabezpečil stabilní průtok paliva skrz palivový filtr. Objem kerosinu přidaného do paliva se může lišit podle místa a průměrné zimní teploty. Proto, abyste zabezpečili v chladný den lehké nastartování, zaparkujte vaše vozidlo v garáži. Pokud je to možné, naplňte palivovou nádrž po každé jízdě, abyste zabránili tvorbě ledu v palivovém systému.



Upozornění

- Vyměňte motorový olej a palivový filtr podle harmonogramu. Kontaminovaný motorový olej ztratí viskozitu, zanese olejový filtr a způsobí problémy při startování vozidla.
- Pro lepší startování nepřidávejte žádné aditiva, jiné, než je originál palivo. Aditivum může snížit lubrikační schopnost interního palivového systému; aditivum může mít jiný bod odpařování. Toto poškodí palivový systém anebo vyprodukuje nadměrný výfukový dým.

2. Bezpečnostní jednotky

Tu můžete najít informace o jednotkách, které vám umožňují bezpečnou jízdu s vozidlem a jak tyto zařízení používat.

Obsahuje informace o bezpečnostních pásích, dětském záchytném systému pro kojence a malé děti, airbazích, systému ochrany proti krádeži a varovných systémech.

Bezpečnostní pás

Bezpečnostní pás je základné bezpečnostní zařízení, které chrání cestujícího a zabraňuje zraněním, anebo snižuje riziko zranění v případě nehody.

Pokud si nepřipevníte bezpečnostní pás, anebo pokud si ho připevníte nesprávně, nebude fungovat správně a může vás i zranit.



Varování

- **Všichni cestující si musí před jízdou připnout bezpečnostní pásy. Pokud tak neučiníte, může to vést ke smrtelné nehodě v případě nouze anebo v případě prudkého zabrzdění.**
- **Airbag může zaručit bezpečnost jen v případě, když je bezpečnostní pás zapnutý správně. Když se airbag nafoukne v případě, když nemáte zapnutý bezpečnostní pás, anebo pokud ho máte zapnutý nesprávně, může vás nafouknutý airbag zranit.**

Upozornění pro bezpečnostní pás

Pokud si cestující na sedadle řidiče a na předním sedadle nezapnou bezpečnostní pás, kontrola na přístrojovém panelu bude blikat a ozve se varovný zvukový signál.

Upozornění na zadní sedadlo (levé, střední a pravé) rozsvítí kontrolku anebo zapne zvukový signál podle stavu ve vozidle a podle toho, zda na sedadle někdo sedí anebo ne.

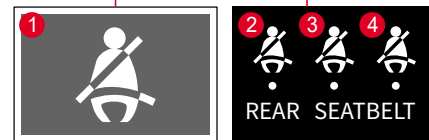
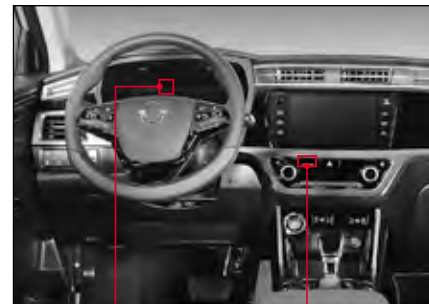

- 1 Kontrolka pro řidiče a cestujícího na předním sedadle.
- 2 Kontrolka zadního (levého) sedadla.
- 3 Kontrolka zadního (středního) sedadla.
- 4 Kontrolka zadního (pravého) sedadla.

Upozornění na bezpečnostní pás předního sedadla (řidič/cestující)

- Kontrolka a zvukový signál upozornění na bezpečnostní pás se zapnou jen po zapnutí klíče zapalování anebo po nastartování motoru.
- Když zapnete klíč zapalování anebo nastartujete motor bez připevněného bezpečnostního pásu, zazní zvukový signál a kontrolka bude blikat asi 6 sekund. Když si tehdy připevníte bezpečnostní pás, zvukový signál se vypne a po zbylém čase bude svítit kontrolka.
- Když zapnete klíč zapalování anebo nastartujete motor s připevněným bezpečnostním pásem, bude blikat jen kontrolka asi 6 sekund.
- Když si připnete a potom odepnete bezpečnostní pás, zazní zvukový signál a kontrolka bude blikat asi 6 sekund. V případě sedadla cestujícího však kontrolka a zvukový signál nebudou fungovat ani když se bezpečnostní pás zapne a odepne.
- Když jedete s vozidlem rychlostí asi 10 km/h anebo více a nemáte zapnutý bezpečnostní pás, kontrolka se rozsvítí asi na 100 sekund a zazní zvukový signál. Po 100 sekundách se varovný signál vypne a bude svítit jen kontrolka.

Upozornění na bezpečnostní pás zadního sedadla (levé/střední/pravé) *

- Kontrolka upozornění na bezpečnostní pás zadního sedadla se po zapnutí klíče zapalování rozsvítí na 70 sekund bez ohledu na to, zda na sedadlech někdo sedí anebo ne, ale zvukový signál nezazní.
- Senzor cestujícího sedícího na zadním sedadle rozeznává, zda na příslušném sedadle (levém, středním, pravém) někdo sedí, když se po zapnutí klíče zapalování zapne a potom odepne bezpečnostní pás.
- Když se bezpečnostní pás zapne po rozsvícení kontrolky na 70 sekund po zapnutí klíče zapalování, příslušná kontrolka zhasne.
- Když se bezpečnostní pás zapne a potom odepne, když jedete s vozidlem rychlostí asi 10 km/h anebo méně, příslušná kontrola bude nadále svítit, až dokud se bezpečnostní pás nezapne. Tehdy nezazní zvukový signál.
- Když se bezpečnostní pás zapne a potom odepne při rychlosti vozidla 10 km/h anebo víc, příslušná kontrolka bude nadále blikat až do té doby, dokud se bezpečnostní pás nezapne a zvukový signál bude znít 70 sekund.
- Obsazení zadního sedadla se resetuje, když se zadní dveře otevřou a zavřou, přičemž vozidlo stojí (rychlost 0 km/h) a spínač zapalování je zapnutý.



Upozornění

- **Varování pro bezpečnostní pás cestujícího funguje jen tehdy, když je detekovaný cestující na předním sedadle. Když cestující na předním sedadle sedí nepřiměřeně anebo je příliš malý, senzor ho nemusí detekovat.**
- **Pokud na přední sedadlo cestujícího položíte nějaký předmět, senzor detekce se může spustit a zapne se Varování pro přední sedadlo.**
- **Pokud kontrolka svítí a zvukový signál zní i po zapnutí bezpečnostního pásu, nechte si vozidlo zkontrolovat v autorizovaném servisu SsangYong.**

Poznámka

- **Varování pro bezpečnostní pás funguje až do zapnutí bezpečnostního pásu podle podmínek ve vozidle.**
- **Když je řadicí páka v poloze zpátečka (R) na 1,5 sekundy anebo delší, Varování (upozornění) na bezpečnostní pás nefunguje.**

Upozornění na bezpečnostní pás předního sedadla (řidič/cestující)

- Kontrolka a zvukový signál upozornění na bezpečnostní pás se zapnou jen po zapnutí klíče zapalování anebo po nastartování motoru.
- Když zapnete klíč zapalování anebo nastartujete motor bez připevněného bezpečnostního pásu, zazní zvukový signál a kontrolka bude blikat asi 6 sekund. Když si tehdy připevníte bezpečnostní pás, zvukový signál se vypne a po zbylém čase bude svítit kontrolka.
- Když zapnete klíč zapalování anebo nastartujete motor s připevněným bezpečnostním pásem, bude blikat jen kontrolka asi 6 sekund.
- Když si připnete a potom odepnete bezpečnostní pás, zazní zvukový signál a kontrolka bude blikat asi 6 sekund. V případě sedadla cestujícího však kontrolka a zvukový signál nebudou fungovat ani když se bezpečnostní pás zapne a odepne.
- Když jedete s vozidlem rychlostí asi 10 km/h anebo více a nemáte zapnutý bezpečnostní pás, kontrolka se rozsvítí asi na 100 sekund a zazní zvukový signál. Po 100 sekundách se varovný signál vypne a bude svítit jen kontrolka.

Upozornění na bezpečnostní pás zadního sedadla (levé/střední/pravé) *

- Kontrolka upozornění na bezpečnostní pás zadního sedadla se po zapnutí klíče zapalování rozsvítí na 70 sekund bez ohledu na to, zda na sedadlech někdo sedí anebo ne, ale zvukový signál nezazní.
- Senzor cestujícího sedícího na zadním sedadle rozeznává, zda na příslušném sedadle (levém, středním, pravém) někdo sedí, když se po zapnutí klíče zapalování zapne a potom odepne bezpečnostní pás.
- Když se bezpečnostní pás zapne po rozsvícení kontrolky na 70 sekund po zapnutí klíče zapalování, příslušná kontrolka zhasne.
- Když se bezpečnostní pás zapne a potom odepne, když jedete s vozidlem rychlostí asi 10 km/h anebo méně, příslušná kontrola bude nadále svítit, až dokud se bezpečnostní pás nezapne. Tehdy nezazní zvukový signál.
- Když se bezpečnostní pás zapne a potom odepne při rychlosti vozidla 10 km/h anebo víc, příslušná kontrolka bude nadále blikat až do té doby, dokud se bezpečnostní pás nezapne a zvukový signál bude znít 70 sekund.
- Obsazení zadního sedadla se resetuje, když se začnou dveře otevřít a zavřít, přičemž vozidlo stojí (rychlost 0 km/h) a spínač zapalování je zapnutý.



Upozornění

- **Varování pro bezpečnostní pás cestujícího funguje jen tehdy, když je detekovaný cestující na předním sedadle. Když cestující na předním sedadle sedí nepřiměřeně anebo je příliš malý, senzor ho nemusí detekovat.**
- **Pokud na přední sedadlo cestujícího položíte nějaký předmět, senzor detekce se může spustit a zapne se Varování pro přední sedadlo.**
- **Pokud kontrolka svítí a zvukový signál zní i po zapnutí bezpečnostního pásu, nechte si vozidlo zkontrolovat v autorizovaném servisu SsangYong.**

Poznámka

- **Varování pro bezpečnostní pás funguje až do zapnutí bezpečnostního pásu podle podmínek ve vozidle.**
- **Když je řadicí páka v poloze zpátečka (R) na 1,5 sekundy anebo delší, Varování (upozornění) na bezpečnostní pás nefunguje.**

Zapnutí bezpečnostního pásu

- 1 Na sedadle seděte ve vzpřímené poloze, abyste měli bedra opřená o opěradlo.
- 2 Chyťte sponu bezpečnostního pásu a pomalu ji tahejte směrem k zámku.



! Varování

- Bezpečnostní pás nesmí být pokroucený. Pokud je bezpečnostní pás pokroucený, nemůže v případě nehody správně distribuovat náraz.

Poznámka

- Když je bezpečnostní pás zamknutý a nejde s ním pohnout, trochu ho uvolněte a zatáhněte ho pomalu nebo silně. V některých případech budete muset potáhnout bezpečnostní pás silně asi na 2-3 sekundy, aby se pohnul.

- 3 Když je popruh bezpečnostního pásu natáhnutý přes hrudník a spodní popruh skrz bedra, vložte sponu do zámku, až kým necvakne.



! Varování

- Bezpečnostní pás si upevníte tak, aby ramenní popruh vedl okolo hrudníku. Když budete mít ramenní část bezpečnostního pásu okolo krku, v případě nehody vám bezpečnostní pás může způsobit vážné zranění.
- Umístěte popruh bezpečnostního pásu co nejnižše pod břišní oblast. Když bude bezpečnostní pás vést přes břišní oblast, v případě nehody vznikne náraz, což bude mít za následek vážné zranění.
- Zatáhněte sponu bezpečnostního pásu, abyste se ubezpečili, že je pevně upevněná v zámku.

- 4 Pokud je to potřebné, upravte výšku popuhu bezpečnostního pásu upravovacím zařízením.
- 5 Upravte si popruh bezpečnostního pásu na hrudníku a na bedrech, aby nebyl příliš volný.



! Varování

- Nedávejte si bezpečnostní pás výše, než je tělo, ani ho nemějte uvolněný. V případě srážky nebo nehody může tělo vyklouznout spod pásu, což bude mít za následek zranění.

Uložení zadního středního bezpečnostního pásu

Pokud zadní střední bezpečnostní pás nepoužíváte, vždy uložte pomocnou sponu do pomocného zámku.

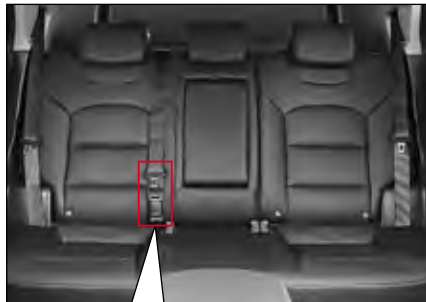

Uvolnění zadního středního bezpečnostního pásu

- 1 Zatlačte na otvor pomocného zámku (1) pomocí nouzového klíče.

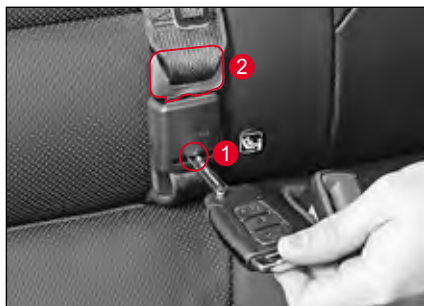

- 2 Podržte pomocnou sponu (2) a nechte pás pomalu navinout.

⚠ Varování

- Když se pomocná spona navíjí příliš rychle, může zranit vedle sedícího spolucestujícího.
- Nedovolte, aby dítě opakovaně vytahovalo a uvolňovalo pomocnou sponu.

Jak upevnit (2-bodový) bezpečnostní pás na zadním středním sedadle

- 1 Vytáhněte pás so sponou na boční straně sedadla.

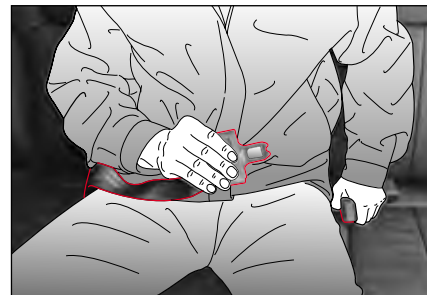

⚠ Varování

- Přetáhněte si bederní část pásu co nejnižší přes bedra. Nedávejte si ho přes pás. V případě nehody může bezpečnostní pás vyvinout tlak na vaše břicho. Toto může způsobit vážné vnitřní zranění.



Pokud chcete bezpečnostní pás prodloužit, podržte kovovou sponu v pravém úhlu k pásu a pás zatáhněte. Pokud chcete bezpečnostní pás zkrátit, zatáhněte volný konec pásu směrem od spony, potom zatáhněte svorku pásu a vyrovnejte visící část.

- 2 Zasuňte kovovou sponu do zámku, až dokud necvakne. Přetáhněte si pás co nejnižše přes bedra, nikdy ne okolo vašeho břicha.

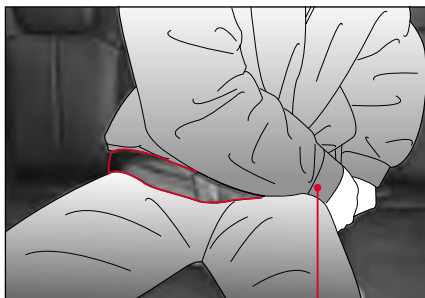

- 3 Pokud je pás příliš pevný, anebo pokud je na vašich bedrech uvolněný, upravte si jej.
4 Když chcete bezpečnostní pás odepnout, stiskněte červené tlačítko na zámku.

Jak upevnit (3-bodový) bezpečnostní pás na zadním středním sedadle

- 1 Vytáhněte sponu z navijče. Když se bezpečnostní pás při vytáhnutí zablokuje, úplně jej vytáhněte z navijče a poté jej zatáhněte do požadované délky.



- 2 Zasuňte kovovou sponu do mini zámku, až dokud necvakne.

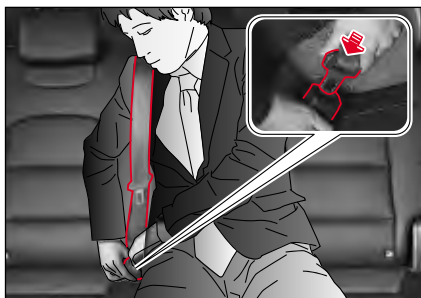

- 3 Přetáhněte si ramenní část pásu přes tělo a bederní část pásu co nejnižše přes bedra. Zasuňte kovovou sponu do zámku, až dokud necvakne.
4 Zatáhněte sponu, abyste se ujistili, že je správně zamknutá. Uvolněný pás dramaticky snižuje ochranu cestujícího.
5 Když chcete bezpečnostní pás odepnout, stiskněte červené tlačítko na zámku.

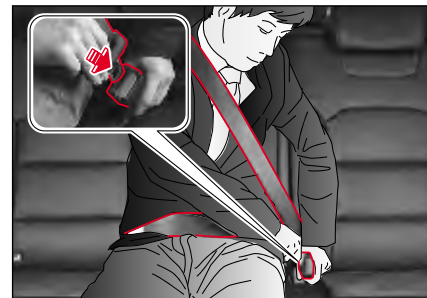

2

Varování

- Aby bezpečnostní pás fungoval řádně, upevněte si ho v určeném pořadí.
- Aby bezpečnostní pás nebouchl do zadního okna, při odpínání bezpečnostní pás držte v ruce.
- Tento bezpečnostní pás je určený jen pro cestujícího, který sedí na středním zadním sedadle.
- Bezpečnostní pás potáhněte, abyste se ubezpečili, že je bezpečně uzamknutý v zámku.
- Přesvědčte se, zda bezpečnostní pás není pokroucený.
- Nesprávně zapnutý bezpečnostní pás zvyšuje riziko zranění anebo úmrtí v případě nehody.
- Dávejte pozor, aby váš bezpečnostní pás nevedl přes krk a břicho.

Upozornění

- Když bezpečnostní pás nepoužíváte, zastrčte ho do konzoly.

Předepínač bezpečnostního pásu a omezovač zátěže

Předepínač bezpečnostního pásu a omezovač zátěže jsou zařízení, které se aktivují zároveň při nafouknutí airbagů před sedadlem řidiče a cestujícího na předním sedadle, což zvyšuje bezpečnostní účinek bezpečnostního pásu a airbagu.

Předepínač

Předepínač bezpečnostního pásu je ochranné zařízení, které okamžitě potáhne zpět bezpečnostní pás na hrudníku a bedrech cestujícího a přitáhne cestujícího k sedadlu, takže zabrání tomu, aby cestující přepadl směrem dopředu v případě silné čelní srážky.

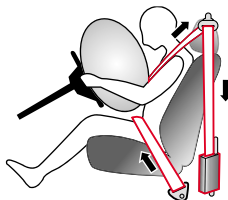

Nebezpečí

- Předepínač bezpečnostního pásu je navrhnutý tak, že se aktivuje jen jedenkrát. Po jeho aktivaci vyměňte bezpečnostní pás.

Omezovač zátěže

Omezovač zátěže bezpečnostního pásu je ochranné zařízení, které uvolňuje bezpečnostní pás okamžitě po srážce vozidla, čím zabrání druhotnému zranění v důsledku úderu pásu.

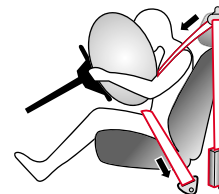

Upevnění bezpečnostního pásu těhotnou ženou

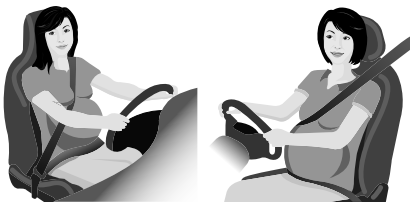

! Varování

- Pro těhotnou ženu je řízení nebezpečné, takže pokud můžete, v tomto stavu neříděte. Pokud se tomu není možno vyhnout, poraďte se s vaším lékařem o opatřeních a upevnění bezpečnostního pásu během těhotenství.
- Bezpečnostní pás si zapněte před jízdou. Nehoda bez zapnutého bezpečnostního pásu může být nebezpečná pro ženu i pro plod.
- Když si těhotná žena zapíná bezpečnostní pás, pás nesmí přecházet přes břicho. Pokud pás stlačí břicho těhotné ženy, srážka vozidla anebo náhle zabrzdění může být nebezpečné pro těhotnou ženu i pro plod.

Varování pro bezpečnostní pás

! Varování

Kojenci, malé děti, těhotné ženy anebo pacienti

- Pro kojence anebo malé dítě by se měl používat dětský záchytný systém. Trojbodový bezpečnostní pás je navrhnutý pro osobu, která je vyšší než 140 cm.
- V případě náhlého zastavení anebo nehody, pokud je těhotná žena anebo pacient připoutaný bezpečnostním pásem, na břicho anebo jiné části těla může působit velká síla. Před použitím bezpečnostního pásu se třeba poradit s lékařem.

Poloha a způsob zapnutí bezpečnostního pásu

- Bezpečnostní pás je navrhnutý jen pro jednu osobu. Dvě anebo více osob by neměly používat jeden bezpečnostní pás.
- Pokud je poloha bezpečnostního pásu nesprávná, není možné ho zapnout správně. Před jízdou vždy upravte sedadla do normální polohy.
- Bezpečnostní pás si zapněte ve vzpřímené poloze na sedadle a opírejte se bedry o podušku opěradla. Pokud je bezpečnostní pás příliš vysoko, anebo je volný, tělo může vyklouznout z popruhu na rameni anebo na břicho, což může mít za následek vážné zranění anebo úmrtí.

- V případě silného nárazu, když je bezpečnostní pás zapnutý a opěradlo sedadla je sklopené příliš nízko, tělo vypadne spod pásu, čím se pás dostane okolo krku, což může způsobit vážné zranění.
- Pokud bezpečnostní pás přechází okolo krku, v případě nehody může způsobit vážné zranění. Ubezpečte se, že trojbodový bezpečnostní pás je zapnutý tak, aby popruh vedl přes hrudník k bedrům.
- Nedávejte si ruku pod bezpečnostní pás. V takovém případě nebude moci při nehodě bezpečnostní pás účinně zablokovat tělo před přepadnutím dopředu. Můžete přijít k zranění hlavy anebo krku a náraz na žebra, které jsou slabší, klíční kost, se mohou zranit.
- Když ramenní popruh pásu vede přes břicho, tělo může vypadnout spod pásu, anebo na břicho bude působit silný náraz, což může způsobit vážné zranění, např. přetrhnutí střev.
- Když vložíte sponu do jiného zámku, než je příslušný zámek, bezpečnostní pás nebude upevněný správně a nemůže účinně ochránit tělo.
- Mimo to, pokud je bederní popruh dvojbodového bezpečnostního pásu příliš volný, anebo pokud je bezpečnostní pás upevněný nesprávně, např. pokud je pokroucený, v případě nehody může způsobit smrtelné zranění.

Zákaz modifikace bezpečnostního pásu a zákaz připojení nelegálních předmětů

- Modifikovaný bezpečnostní pás nemůže zaručit bezpečnost. Bezpečnostní pás nikdy nemodifikujte.
- Nevhodná manipulace s bezpečnostními jednotkami může negativně ovlivnit anebo zrušit fungování jednotek. Nechte si provést servis bezpečnostních jednotek v autorizovaném servisu SsangYong, kde mají potřebné odborné znalosti, vědomosti a speciální nástroje.
- Pokud připojíte na bezpečnostní pás pomocné zařízení anebo jiné příslušenství, bezpečnostní pás nebude fungovat správně. Nikdy nepřipojujte na bezpečnostní pás pomocné zařízení anebo jiné příslušenství.
- Neuvoľňujte bezpečnostní pás tak, že ho připevníte svorkou anebo sponou. V případě nehody to může způsobit smrtelné zranění v důsledku druhotného nárazu.

Kontrola a fungování bezpečnostního pásu a význam bezpečné jízdy

- Dávejte pozor, aby se do zámku bezpečnostního pásu nedostaly cizí látky.
- Pokud jsou bezpečnostní pás a příslušné komponenty poškozené, bezpečnostní pás nebude fungovat normálně. Bezpečnostní pás kontrolujte často, abyste zjistili, zda není poškozený a zabezpečili normální funkčnost. Pokud zjistíte jakoukoli abnormalitu, okamžitě nechte provést servis bezpečnostního pásu v autorizovaném servisu SsangYong.

- Pokud byl v případě nehody vyvinutý silný náraz na bezpečnostní pás atd., dejte si bezpečnostní pás zkontrolovat a v případě potřeby ho vyměňte za nový, a to i tehdy, když nevidíte žádnou abnormalitu. Pokud vidíte abnormalitu, zkontrolujte a vyměňte i předepínač a ukotvení bezpečnostního pásu.
- Dávejte pozor, aby bezpečnostní pás nebyl znečištěný lakem, olejem, chemikáliemi a zejména kyselinou z baterie. Bezpečnostní pás čistěte pozorně s použitím neutrálního detergentu a vody. Pokud je popruh roztržený, kontaminovaný anebo poškozený, vyměňte ho.
- Do oblečení anebo do kapes si nedávejte žádný tvrdý ani ostrý předmět, který by se mohl dostat do kontaktu s bezpečnostním pásem.
- Bezpečnostní pás může snížit riziko vážného zranění. Nemůže však celkem odblokovat smrtelné a jiné zranění. Toto si dobře uvědomte a jezděte opatrně.

Dětský zádržný systém pro kojence anebo dítě malého věku

Kojence anebo malé dítě, které nemůže používat trojbodový bezpečnostní pás, musí sedět na zadním sedadle v dětském zádržném systému pro kojence anebo malé dítě, jehož kvalita je certifikovaná vládou.

Pokud kojeneček anebo malé dítě sedí na předním sedadle, nemůže být ochráněn před nafouknutým airbagem anebo jiným nárazem v případě srážky vozidla.



Varování

Sezení kojence anebo malého dítěte

- Nenechávejte kojence anebo malé dítě sedět na předním sedadle. Může to v případě srážky způsobit vážné zranění anebo úmrtí při nárazu nafouknutého airbagu při předním sedadle.
- Neřídte s kojencem anebo malým dítětem v náručí anebo na vašem klíně. Může to způsobit v případě srážky smrtelné zranění kojence anebo malého dítěte.
- Pokud je cestující, který je menší než 140 cm, připoutaný trojbodovým bezpečnostním pásem, bezpečnostní pás nemůže plně fungovat. V takovém případě použijte a instalujte dětský zádržný systém, který je vhodný pro fyziognomii cestujícího.

Instalace dětského zádržného systému

- Nikdy nepoužívejte dětský zádržný systém otočený proti směru jízdy na sedadle chráněném AKTIVNÍM AIRBAGEM před ním, může dojít ke SMRTI nebo vážnému zranění DÍTĚTE.
- Použijte dětský zádržný systém pro kojence anebo malé dítě, který přešel certifikaci a bezpečnostní kontrolou vykonanou státní certifikační agenturou. Při instalaci a opatřeních pro dětský zádržný systém sledujte manuál výrobce.
- Pokud je dětský zádržný systém pro kojence anebo malé dítě instalovaný nesprávně, nemůže poskytovat příslušnou ochrannou funkci. V takovém případě to může mít v případě nehody za následek vážné riziko.
- Pokud není dětský zádržný systém pro kojence anebo malé dítě kompletně upevněn, v případě srážky může kojeneček anebo malé dítě utrpět vážné anebo smrtelné zranění.
- Nikdy nedávejte dětský zádržný systém otočený dozadu na přední sedadlo s airbagem.
- Položte dětský zádržný systém pro kojence anebo malé dítě na levou anebo pravou stranu zadního sedadla, kde je trojbodový bezpečnostní pás. Pokud ho položíte na přední sedadlo, nafouknutý airbag může způsobit smrtelné zranění.
- Když je dětský zádržný systém pro kojence anebo malé dítě instalovaný na zadním sedadle vozidla s bočním airbagem, položte systém co nejdál ode dveří. V opačném případě může nafouknutý airbag způsobit kojenci anebo malému dítěti vážné anebo smrtelné zranění.
- Když je dětský zádržný systém pro kojence anebo malé dítě instalovaný na zadním sedadle vozidla s trojbodovým bezpečnostním pásem, dávejte pozor, aby bezpečnostní pás nevedl přes krk anebo tvář kojence anebo malého dítěte.

Použití dětského zádržného systému

- Když se používá dětský zádržný systém pro kojence anebo malé dítě, dodržujte instrukce výrobce. Pokud tak neučiníte, může to mít v případě nehody za následek smrtelné zranění.
- Po instalování dětského zádržného systému pro kojence anebo malé dítě se ubezpečte, že je správně upevněné.
- Ujistěte se, že dětský zádržný systém je správně upevněn tak, že s ním budete hýbat různým směrem ještě předtím, než do něho posadíte kojence anebo malé dítě.

Práce s dětským zádržným systémem

- Nevozte dětský zádržný systém pro kojence anebo malé dítě ve vozidle bez instalace anebo upevnění. Pokud tak neuděláte, náraz volného dětského zádržného systému může v případě prudkého zabrzdění anebo nehody způsobit zranění cestujícím.



Upozornění

- Tyto informace vám mají pomoci pochopit potřebu používání dětského zádržného systému pro kojence anebo malé dítě. Využívejte tyto informace pro referenční účely.
- Když se používá dětský zádržný systém pro kojence anebo malé dítě, instalujte a používejte ho podle manuálu výrobce, který poskytne výrobce.

Dětský zádržný systém pro kojence anebo dítě malého věku

Kojence anebo malé dítě, které nemůže používat trojbodový bezpečnostní pás, musí sedět na zadním sedadle v dětském zádržném systému pro kojence anebo malé dítě, jehož kvalita je certifikovaná vládou.

Pokud kojeneček anebo malé dítě sedí na předním sedadle, nemůže být ochráněn před nafouknutým airbagem anebo jiným nárazem v případě srážky vozidla.



Varování

Sezení kojence anebo malého dítěte

- Nenechávejte kojence anebo malé dítě sedět na předním sedadle. Může to v případě srážky způsobit vážné zranění anebo úmrtí při nárazu nafouknutého airbagu při předním sedadle.
- Neřídte s kojencem anebo malým dítětem v náručí anebo na vašem klíně. Může to způsobit v případě srážky smrtelné zranění kojence anebo malého dítěte.
- Pokud je cestující, který je menší než 140 cm, připoutaný trojbodovým bezpečnostním pásem, bezpečnostní pás nemůže plně fungovat. V takovém případě použijte a instalujte dětský zádržný systém, který je vhodný pro fyziognomii cestujícího.

Instalace dětského zádržného systému

- Nikdy nepoužívejte dětský zádržný systém otočený proti směru jízdy na sedadle chráněném AKTIVNÍM AIRBAGEM před ním, může dojít ke SMRTI nebo vážnému zranění DÍTĚTE.
- Použijte dětský zádržný systém pro kojence anebo malé dítě, který přešel certifikaci a bezpečnostní kontrolou vykonanou státní certifikační agenturou. Při instalaci a opatřeních pro dětský zádržný systém sledujte manuál výrobce.
- Pokud je dětský zádržný systém pro kojence anebo malé dítě instalovaný nesprávně, nemůže poskytovat příslušnou ochrannou funkci. V takovém případě to může mít v případě nehody za následek vážné riziko.
- Pokud není dětský zádržný systém pro kojence anebo malé dítě kompletně upevněn, v případě srážky může kojeneček anebo malé dítě utrpět vážné anebo smrtelné zranění.
- Nikdy nedávejte dětský zádržný systém otočený dozadu na přední sedadlo s airbagem.
- Položte dětský zádržný systém pro kojence anebo malé dítě na levou anebo pravou stranu zadního sedadla, kde je trojbodový bezpečnostní pás. Pokud ho položíte na přední sedadlo, nafouknutý airbag může způsobit smrtelné zranění.
- Když je dětský zádržný systém pro kojence anebo malé dítě instalovaný na zadním sedadle vozidla s bočním airbagem, položte systém co nejdál ode dveří. V opačném případě může nafouknutý airbag způsobit kočenci anebo malému dítěti vážné anebo smrtelné zranění.
- Když je dětský zádržný systém pro kojence anebo malé dítě instalovaný na zadním sedadle vozidla s trojbodovým bezpečnostním pásem, dávejte pozor, aby bezpečnostní pás nevedl přes krk anebo tvář kojence anebo malého dítěte.

Použití dětského zádržného systému

- Když se používá dětský zádržný systém pro kojence anebo malé dítě, dodržujte instrukce výrobce. Pokud tak neučiníte, může to mít v případě nehody za následek smrtelné zranění.
- Po instalování dětského zádržného systému pro kojence anebo malé dítě se ubezpečte, že je správně upevněné.
- Ujistěte se, že dětský zádržný systém je správně upevněn tak, že s ním budete hýbat různým směrem ještě předtím, než do něho posadíte kojence anebo malé dítě.

Práce s dětským zádržným systémem

- Nevozte dětský zádržný systém pro kojence anebo malé dítě ve vozidle bez instalace anebo upevnění. Pokud tak neuděláte, náraz volného dětského zádržného systému může v případě prudkého zabrzdění anebo nehody způsobit zranění cestujícím.



Upozornění

- Tyto informace vám mají pomoci pochopit potřebu používání dětského zádržného systému pro kojence anebo malé dítě. Využívejte tyto informace pro referenční účely.
- Když se používá dětský zádržný systém pro kojence anebo malé dítě, instalujte a používejte ho podle manuálu výrobce, který poskytne výrobce.

Tabulka informací v manuálu vozidla pro instalaci vhodných dětských záchytných systémů ISOFIX pro různé polohy ISOFIX

Hmotnostní skupina	Velikostní třída	Upevnění	Polohy ISOFIX ve vozidle		
			Cestující na předním sedadle	Zadní střední sedadlo	Zadní krajní sedadlo
DETSKÉ VAJÍČKO	F (1)	ISO/L1	X	X	X
	G (1)	ISO/L2	X	X	X
SKUPINA 0 DO 10 KG	E (2)	ISO/R1	X	X	IL
SKUPINA 0+ DO 13 KG	E (2)	ISO/R1	X	X	IL
	D (2)	ISO/R2	X	X	IL
	C (2)	ISO/R3	X	X	IL
SKUPINA I 9 AŽ 18 KG	D (2)	ISO/R2	X	X	IL
	C (2)	ISO/R3	X	X	IL
	B (3)	ISO/F2	X	X	IUF/IL
	B1 (3)	ISO/F2X	X	X	IUF/IL
	A (3)	ISO/F3	X	X	IUF/IL

POZNÁMKA: Vysvětlivky písmen v nahoře uvedené tabulce.

IUF: Vhodné pro dětské záchytné systémy ISOFIX otočené dopředu univerzální kategorie, schválený pro použití v dané hmotnostní skupině.

IL: Vhodné pro konkrétní dětské záchytné systémy ISOFIX (CRS), které jsou uvedené v připojeném Seznamu.

Tyto ISOFIX CRS jsou pro kategorie „specifické vozidlo“, „omezené“ anebo pro „polo univerzální“ kategorie.

X: Poloha ISOFIX, která není vhodná pro dětské záchytné systémy ISOFIX v této hmotnostní skupině a/nebo v této velikostní třídě.

- (1) Některá dětská sedadla jsou umístěná příčně přes dvě sedadla. Ubezpečte se, že nohy dítěte jsou otočené směrem ke dveřím.
- (2) Při instalaci dětského záchytného systému otočeného dozadu posuňte přední sedadlo úplně dopředu. Potom posuňte opěradlo předního sedadla tak, jak je to uvedené v manuálu pro dětský záchytný systém.
- (3) Když použijete dětský záchytný systém otočený dopředu, neposouvejte pro bezpečnost dítěte přední sedadlo dozadu víc než do poloviny. Mimo to nesklápějte opěradlo předního sedadla příliš dozadu (max. 25°) a zvedněte jej co nejvýše.

Tabulka informací v manuálu vozidla pro instalaci dětských záchytných systémů i-Size v různých polohách sezení

Poloha sezení	Dětské záchytné systémy i-Size
Přední krajní sedadlo spolucestujícího	X
Zadní krajní sedadlo, levé	i-U
Zadní krajní sedadlo, pravé	i-U
Zadní střední sedadlo	X

Vysvětlivky písmen v nahore uvedené tabulce:

i-U: Vhodné pro „univerzální“ dětské záchytné systémy i-Size otočené dopředu a dozadu. (Platná poloha pro dětské záchytné systémy otočené dopředu a dozadu je schválena podle ECE R129.)

i-UF: Vhodné jen pro „univerzální“ dětské záchytné systémy i-Size otočené dopředu.

X: Poloha sezení není vhodná pro „univerzální“ dětské záchytné systémy i-Size. (Platná poloha pro dětské záchytné systémy je schválena podle ECE R129.)

Seznam vhodných univerzálních dětských záchytných systémů (CRS)

Přečtěte si prosím pozorně instalační manuál vašeho dětského záchytného systému.

Hmotnostní skupina	Dětský záchytný systém	Vlastnosti
0	< 10 kg	-
0+	< 13 kg	Maxi Cosi CabrioFix
I	9 až 18 kg	Römer King II LS
II	15 až 25 kg	Römer KidFIX II XP SICT
III	22 až 36 kg	Römer KidFIX II XP SICT
		Peg-Perego Viaggio 2~3 shuttle

Seznam vhodných dětských záchytných systémů ISOFIX (CRS)

Přečtěte si prosím pozorně instalační manuál vašeho dětského záchytného systému.

Hmotnostní skupina	Dětský záchytný systém	Vlastnosti
0	< 10 kg	-
0+	< 13 kg	Maxi Cosi CabrioFix & FamilyFix
I	9 až 18 kg	Römer Duo+
II	15 až 25 kg	Römer KidFIX II XP SICT
III	22 až 36 kg	Römer KidFIX II XP SICT
		Peg-Perego Viaggio 2~3 shuttle

Seznam vhodných dětských záchytných systémů i-Size (CRS)

Přečtěte si prosím pozorně instalační manuál vašeho dětského záchytného systému.

Hmotnostní skupina	Dětský záchytný systém	Vlastnosti
67 cm – 105 cm ≤ 18,5 kg	Maxi Cosi 2way Pearl & 2wayFix	ISOFIX a podpora nohy směřující dozadu
> 15 měsíců 105 cm ≤ 18,5 kg		ISOFIX a podpěra směřující dopředu
100 cm – 135 cm	Besafe iZi Flex FIX i-size	ISOFIX & podpěra (bez bočních ochran)

Instalace CRS upevněných bezpečnostním pásem

Dětské sedadlo otočené dopředu



Připoutejte dětský záchytný systém bezpečnostním pásem, jako to vidíte na obrázku.

Upozornění

- Při instalaci dětského záchytného systému dodržujte instrukce výrobce.

Varování

Sedadlo v autě použijte jen v případě, pokud jsou splněné následující podmínky. Dětské sedadlo se nemusí chovat tak, jak je to uvedené, což může vést k vážnému zranění.

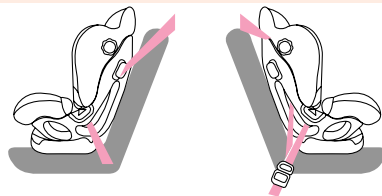

- Přesvědčte se, že zámek bezpečnostního pásu je správně vysunutý.
- Přesvědčte se, zda není bezpečnostní pás příliš volný anebo pokroucený.
- Přesvědčte se, zda se sedadlo při hře dítěte nehýbe všemi směry.
- Úhel opěradla nemůžete nastavit v případě, pokud je na sedadle dětská sedačka. Pokud se tak pokusíte udělat, bezpečnostní pás bude uvolněný, což může způsobit zranění. Úhel opěradla nastavujte vždy před instalováním dětské sedačky.

Dětské sedadlo otočené dozadu

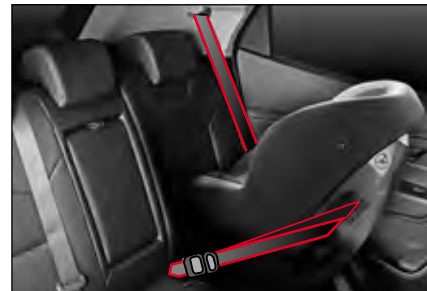

Připoutejte dětský záchytný systém bezpečnostním pásem, jako to vidíte na obrázku.

Upozornění

- Nikdy neinstalujte dětský záchytný systém otočený dozadu na přední sedadlo bez toho, abyste se ubezpečili, že přední airbag je deaktivovaný. Společnost KG Mobility Corporation doporučuje umístit dětský záchytný systém na zadní sedadlo.

Při instalaci dětského záchytného systému upravte úhel opěradla podle potřeby.

! Varování

Dětský záchytný systém používejte jen v případě, když jsou splněné následující podmínky.

Dětský záchytný systém nemusí fungovat tak, jak je to stanovené, takže může způsobit vážné zranění.

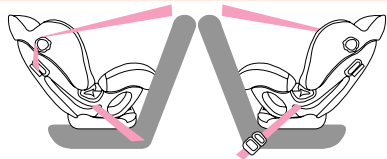

- Přesvědčte se, že zámek bezpečnostního pásu je správně vysunutý.
- Přesvědčte se, že bezpečnostní pás není uvolněný ani pokroucený.
- Zkontrolujte, zda je úhel opěradla nastavený na polohu 4.
- Přesvědčte se, zda se sedadlo při hře dítěte nehýbe všemi směry.
- Přesvědčte se, že bezpečnostní pás vede oproti opěradlu a že je upevněný v zámku.

Zabezpečení dětského zádržného systému systémem „ISOFIX/i-Size a systémem „Tether Anchorage“**

Systém ISOFIX/i-Size je standardní způsob upevnění dětské sedačky, který eliminuje potřebu používat standardní bezpečnostní pás pro dospělé k zabezpečení sedačky ve vozidle.

Toto umožňuje o mnoho bezpečnější a pozitivně umístění s další výhodou, kterou je lehčí a rychlejší instalace. Sedadlo ISOFIX/i-Size může být instalované jen v případě, pokud je schválené v souladu s požadavky ECE R44 anebo ECE R129.

Umístění spodního ukotvení a Top Tethera ISOFIX/i-Size

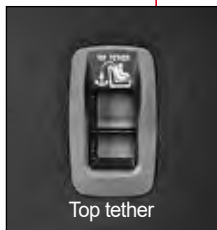

- 1 Dvě spodní ukotvení ISOFIX/i-Size jsou instalované na spodní straně opěradla na každém krajním sedadle, jak to vidíte na obrázku.
- 2 Spodní ukotvení ISOFIX/i-Size je možno najít podle symbolu, který je na vrchu.

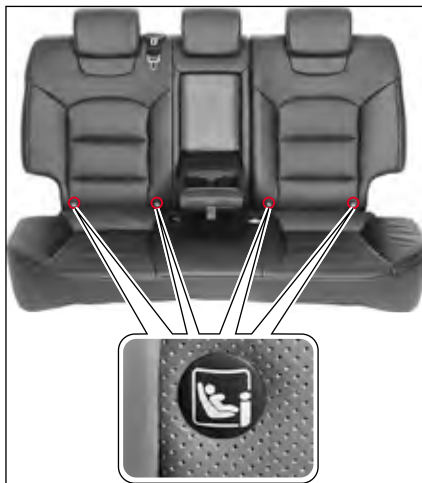

- 3 Dva Top Tethery ISOFIX/i-Size (pro EURO krajiny) anebo tři Top Tethery ISOFIX/i-Size (Austrálie) jsou instalované v horní části opěradla.

Jak používat spodní ukotvení ISOFIX/i-Size

Spodní ukotvení ISOFIX/i-Size uvidíte tehdy, když rozšíříte prostor mezi opěradlem a sedákem.



- 1 Nyní vidíte spodní ukotvení ISOFIX/i-Size.



- 2 Zasuňte přípevňovací nástavce dětského záchytného systému do spodního ukotvení ISOFIX/i-Size, až dokud nekliknou.
- 3 Nastavte úhel opěradla podle přání.

Varování

- Když používáte spodní ukotvení ISOFIX/iSize, ubezpečte se, že okolo tyče nejsou žádné překážky a že bezpečnostní pás není nikde zachycený.
- Pohýbejte dětským záchytným systémem, abyste se přesvědčili, zda je bezpečně upevněný. Přečtete si instrukce výrobce pro daný dětský záchytný systém.
- Neinstalujte dětský záchytný systém v případě, pokud by bránil manipulaci s předním sedadlem.

Jak používat Top Tether

- 1 Nastavte úhel opěradla podle přání.



- 2 Připojte konektor Top Tethera v dětském záchytném systému k Top Tetheru na opěradle sedadla v druhé řadě.
- 3 Bezpečně upevněte dětský záchytný systém upravením popruhu v konektore Top Tethera.

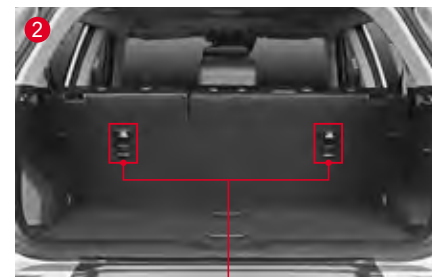

Varování pro dětský záchytný systém

- **Používejte jen oficiálně schválený dětský záchytný systém.**
Společnost KG Mobility Corporation nezodpovídá za zranění osoby ani za poškození majetku způsobené chybou dětského záchytného systému.
- **Tyto sedadla odpovídají normě ECE R44 anebo ECE R129.**
- **Používejte dětský záchytný systém jen takového typu a velikostí, který je vhodný pro vaše dítě.**
- **Používejte dětský záchytný systém jen v příslušném místě.**
- **Dětský záchytný systém má 5 kategorií podle hmotnosti, jako je to uvedené dále, podle ECE R44:**
SKUPINA 0: 0 ~ 10 kg
SKUPINA 0+: 0 ~ 13 kg
SKUPINA I: 9 ~ 18 kg
SKUPINA II: 15 ~ 25 kg
SKUPINA III: 22 ~ 36 kg
- **Skupina 0 a 0+**
Dětský záchytný systém otočený dozadu na zadním sedadle.
- **Skupina I**
Dětský záchytný systém otočený dozadu anebo dopředu na zadním sedadle.
- **Skupina II a III**
Podsedák na zadním sedadle s připoutaným bezpečnostním pásem.
Vždy dodržujte a sledujte instrukce výrobce podsedáku.

- **i-Size: dětské sedadlo se schváleným i-Size musí splňovat, pokud jde o instalaci a bezpečnost, požadavky předepsané normou ECE R129. Výrobci dětských sedadel vám umí říci, která sedadla mají pro toto vozidlo schválený i-Size.**



Upozornění

- **Top Tether je doplňkové zařízení na zabezpečení dětského záchytného systému po jeho připevnění spodními úchytkami. Proto nezabezpečujte dětský záchytný systém jen pomocí Top Tethera. Zvýšená zátěž může způsobit zlomení háků anebo ukotvení, a tím i vážné zranění anebo úmrtí.**
- **Pokud dětský zadržný systém není bezpečně připevněn k vozidlu a dítě není v dětském zadržném systému správně připoutané, může při srážce utrpět vážné anebo smrtelné zranění. Při instalaci vždy dodržujte instrukce výrobce.**
- **Přesvědčte se, že spony dětského záchytného systému jsou zachycené ve spodních úchytkách. V takovém případě uslyšíte „kliknutí“.**
- **Pás dětského záchytného systému nemusí fungovat správně v případě, pokud není připojený ke správnému Top Tetheru.**
- **Přesvědčte se, že dětský záchytný systém je správně upevněn tak, že s ním pohýbete různými směry.**
- **Nesprávně instalovaný dětský záchytný systém může způsobit nečekané zranění.**

Airbag*

Airbag je doplňkové bezpečnostní zařízení, které se okamžitě nafoukne v případě srážky vozidla a chrání cestujícího před nárazem.

Systém airbagu se skládá ze senzoru nárazu, kontrolního modulu a airbagu.

Airbag se aktivuje podle několika faktorů, včetně síly a směru srážky vozidla, síly srážky s objektem, rychlosti vozidla a stavu cestujícího.

! Varování

- Airbag je pomocná jednotka, která doplňuje ochrannou funkci bezpečnostního pásu, ale nenahrazuje bezpečnostní pás. Během jízdy musí být zapnuté bezpečnostní pásy.
- Airbag obsahuje elektrické senzory a kontrolní moduly a aktivuje se jen po otočení klíče zapalování do polohy ON, anebo když je motor nastartovaný.
- Airbag je instalovaný v části, která je označená slovem „AIRBAG“. Na místo, kde je instalovaný airbag, nevyvíjejte žádný tlak, nedávejte tam žádný předmět ani příslušenství. Pokud tak učiníte, nafouknutý airbag může způsobit vážné zranění.
- Pokud po instalaci airbagu uplynulo 10 let, dejte si airbag zkontrolovat v autorizovaném servisu SsangYong i v případě, že vizuálně nevidíte žádnou abnormalitu.

Varovný štítek airbagu

Varovný štítek airbagu, který zobrazuje riziko druhotné škody v případě nafouknutí airbagu a bezpečnostní informace, je umístěný na sluneční cloně na straně spolucestujícího. Tyto bezpečnostní informace si přečtěte před jízdou.



! Varování

- Airbag je zařízení, které exploduje určitý druh střelného prachu a okamžitě nafoukne airbag, aby ochránilo cestujícího. Proto v důsledku exploze při nafouknutí airbagu vznikne hluk, žár a dým.
- Cestující může při nafouknutí airbagu utrpět popáleniny. V některých případech může cestující z nafouknutého airbagu utrpět zranění jako je např. zhmožděnina, zlomenina kosti, odřeninou anebo úder do tváře a mohou vzniknout druhotné škody jako např. rozbité sklo.

Kontrolka airbagu

Kontrolka airbagu se rozsvítí po otočení klíčem v zapalování do polohy ON a zhasne v případě, pokud v systému airbagu není žádná abnormalita.



Supervizorový typ



Standardní typ

! Varování

- Pokud kontrolka airbagu stále svítí, znamená to, že v airbagu anebo v systému předepínače bezpečnostního pásu je abnormalita. Okamžitě si dejte vozidlo zkontrolovat a provést servis v autorizovaném servisu SsangYong.

Senzor nafouknutí airbagu a řídicí modul airbagu

Vozidlo je vybavené senzory, které umí detekovat srážku a modulem, který kontroluje fungování airbagu.



- 1 Kontrolní modul airbagu
- 2 Senzor předního nárazu (typ G-senzoru)
- 3 Senzor bočního nárazu (typ tlakového senzoru)
- 4 Senzor bočního nárazu (typ G-senzoru)

Konfigurace airbagu



- 1 Airbag řidiče
- 2 Airbag spolucestujícího na předním sedadle
- 3 Boční hlavový airbag
- 4 Boční airbag při předním sedadle
- 5 Kolenní airbag řidiče

Spínač ON/OFF airbagu spolucestujícího*



Airbag spolucestujícího na předním sedadle bude vypnutý (nenafoukne se), když otočíte spínač ON/OFF airbagu spolucestujícího do polohy OFF. Tento spínač se nachází na pravé straně přístrojového panelu a uvidíte ho tehdy, když otevřete přední dveře spolucestujícího. Když chcete tento spínač použít, stiskněte ho a otočte. Poloha OFF: funkce je vypnutá (nenafoukne se)
Poloha ON: funkce je zapnutá (nafoukne se)

Airbag řidiče

Airbag řidiče chrání jeho hlavu v případě srážky vpředu.

Airbag řidiče je umístěný uprostřed volantu.



Varování

- Řidič by měl sedět co nejdále od volantu tak, aby byl schopný kontrolovat vozidlo. Pokud řidič sedí příliš blízko volantu, může utrpět smrtelné zranění při nafouknutí airbagu.
- Na kryt airbagu (kryt volantu) nedávejte žádný předmět ani příslušenství, ani tam nelepte žádnou nálepku. Toto může zabránit normální funkci airbagu a zvýšit riziko zranění při nafouknutí airbagu.

Kolenní airbag řidiče

Kolenní airbag řidiče se aktivuje zároveň s airbagem řidiče v případě srážky vpředu a chrání kolena řidiče.

Kolenní airbag řidiče je instalován v palubní desce pod volantem.



Airbag cestujícího na předním sedadle

Airbag cestujícího na předním sedadle chrání hlavu cestujícího na předním sedadle v případě srážky vpředu.

Airbag cestujícího na předním sedadle je umístěný v palubní desce před předním sedadlem.



Varování

- Sedte co nejdále od palubní desky v případě, pokud je ve vozidle instalovaný airbag pro cestujícího na předním sedadle. Pokud cestující na předním sedadle sedí příliš blízko palubní desky, při nafouknutí airbagu může utrpět smrtelné zranění.

Poznámka

- Airbag cestujícího na předním sedadle se aktivuje zároveň s airbagem řidiče.

Boční airbag při předním sedadle

Boční airbag při předním sedadle chrání boční stranu cestujících na předním sedadle v případě boční srážky, která splňuje podmínku pro nafouknutí airbagu.

Boční airbag při předním sedadle je instalovaný na boku opěradla sedadla řidiče a na boku opěradla sedadla cestujícího.



Varování

- Na sedadla, na kterých je instalován boční airbag, nevěšete žádné oblečení, příslušenství ani nepoužívejte potahy sedadel.
- Na oblast senzoru detekce nárazu pro boční airbag (spodní část sloupku B) nevyvíjejte žádný tlak či nárazy. Může to způsobit nesprávnou funkci bočního airbagu.

Boční hlavový airbag

Boční hlavový airbag chrání hlavu cestujících na předním sedadle a cestujících na zadním sedadle v případě boční srážky, která splňuje podmínku pro nafouknutí airbagu.

Boční hlavový airbag je umístěný nahoře mezi předními a zadními dveřmi a okrajem střechy vozidla na obou stranách.

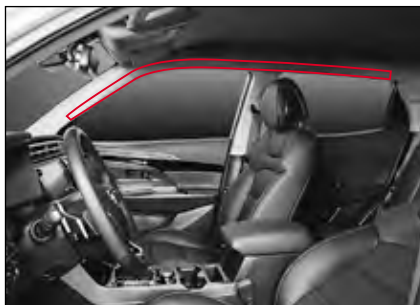

Varování

- Na oblast senzoru hlavového airbagu (spodní část sloupku B) nevyvíjejte žádný tlak. Může to způsobit nesprávnou funkci airbagu.
- Nezavírejte dveře prudce. Může to způsobit nesprávnou funkci airbagu.

Poznámka

- Boční airbagy a hlavové airbagy se aktivují zároveň v případě boční srážky, ale levé a pravé boční airbagy a hlavové airbagy se aktivují samostatně.

Případy, když se airbag nenafoúkne

Airbag se nenafoúkne při všech srážkách. Airbag se nemusí nafaouknout v některém z následujících případů:

V případě lehké srážky

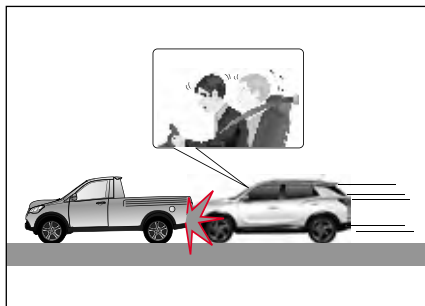

Airbag se nemusí nafaouknout v případě lehké srážky, kterou senzor detekce srážky neumí detekovat, anebo pokud je srážka příliš slabá.

V takovém případě poskytuje bezpečnostní pás dostatečnou ochranu a pokud by se airbag aktivoval, může to způsobit cestujícímu druhotné zranění, jako např. popáleninu anebo zranění.

V případě srážky vzadu

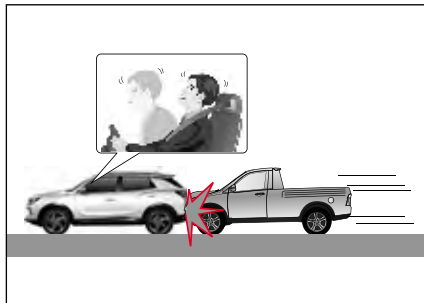

V případě srážky vzadu jiným vozidlem se těla cestujících pohnou směrem dozadu, takže airbag neposkytuje dostatečnou ochranu ani v případě, když se nafaoukne. V takovém případě se airbag nemusí nafaouknout.

V případě boční srážky



V případě boční srážky nemusí být cestující chráněni předními airbagy, takže airbagy se nemusí nafaouknout.

Boční hlavové airbagy a boční airbagy se však v případě boční srážky aktivují v závislosti od velikosti nárazu, čím chrání cestujícího na předním sedadle.

V případě diagonální srážky

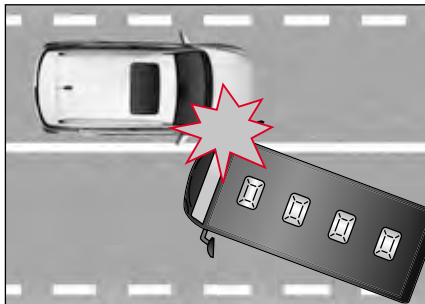

Protože náraz srážky v diagonálním směru je slabší než náraz srážky vpředu anebo na boku, airbag se nemusí nafouknout.

V případě srážky s úzkým předmětem



V případě srážky s úzkým předmětem, jako je např. semafor, sloup anebo strom, nemusí být velikost nárazu na senzor dostatečná, takže airbag se nemusí nafouknout.

V případě, když se vozidlo dostane pod jiné vozidlo

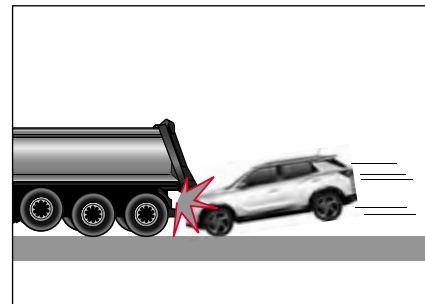

Všeobecně, v případě srážky většina řidičů prudce zabrzdí, takže přední část vozidla se nakloní směrem dolů. Proto se v případě nehody s vysokým vozidlem, jako je autobus anebo nákladní auto vozidlo často dostane pod vozidlo vpředu. V takovém případě se airbag nemusí nafouknout.

V případě převrácení



Pokud se vozidlo převrátí na bok anebo na střešku, cestující nemůže být plně chráněný samotným airbagem. V takovém případě se airbag nemusí nafouknout.

Boční hlavový airbag anebo boční airbag se však mohou nafouknout podle velikosti nárazu na boku, když se vozidlo převrátí.

Druhotné zranění v důsledku nafouknutí airbagu



Pokud se vozidlo převrátí na bok anebo na střešku cestující nemůže být plně chráněný samotným airbagem. V takovém případě se airbag nemusí nafouknout. Boční hlavový airbag anebo boční airbag se však mohou nafouknout podle velikosti nárazu na boku, když se vozidlo převrátí.

Jiné případy

Případy, když se airbagy při sedadle řidiče/cestujícího na předním sedadle nenafouknou

- Když svítí kontrolka airbagu.
- Padající skála, atd. narazí na kapotu motoru.
- Když vozidlo spadne do odtokového kanálu anebo do díry na cestě.

Případy, když se boční airbagy anebo boční hlavové airbagy nenafouknou

- Když svítí kontrolka airbagu.
- V případě srážky vpředu anebo vzadu.
- Když se vozidlo převrátí na bok anebo na střešku v bočním směru při mírném nárazu.

Varování pro airbag



Varování

Sezení kojence anebo malého dítěte

- Nenechávejte kojence anebo malé dítě sedět na předním sedadle, ani neřídte s kojencem anebo malým dítětem v náručí. Při nafouknutí airbagu může kojeneček anebo malé dítě utrpět vážné anebo smrtelné zranění.
- Na přední sedadlo nedávejte dětský záchytný systém pro kojence anebo malé dítě. Při nafouknutí airbagu může kojeneček anebo malé dítě utrpět vážné anebo smrtelné zranění v důsledku nárazu.
- Když instalujete dětský záchytný systém pro kojence anebo malé dítě na zadní sedadlo vozidla, kde je instalovaný boční hlavový airbag, dejte ho co nejdále od dveří. Pokud se boční hlavový airbag nafoukne, může kojeneček anebo malé dítě utrpět vážné anebo smrtelné zranění.

Poloha při řízení

- Při řízení držte jen okraj volantu. Toto zabezpečí, že airbag se při aktivaci plně nafoukne.
- O volant se neopírejte, ani nedržte ruce v poloze „X“. V případě problému při aktivaci airbagu, anebo pokud se airbag nafoukne, můžete utrpět vážné zranění.
- Neřídte nahnutí dopředu, ani nesaďte příliš blízko volantu. Airbag vás při nafouknutí může udeřit a způsobit vážné zranění vaší hlavy a krku, anebo vás může i usmrtit.
- Pokud máte zapnutý bezpečnostní pás v nestabilní poloze, anebo pokud se nakláníte na jednu stranu, airbag vám neposkytne dostatečnou ochranu. Airbag vás dokonce může i vážně zranit.
- Nedávejte si nohy ani ruce na palubní desku. Nafouknutý airbag vás může vážně zranit.
- Neopírejte se o dveře, ani nevystřkujte ruku ven z okna. Nafouknutý boční hlavový airbag vás může vážně zranit.

Manipulace s airbarem

- Na zařízení související s airbarem, včetně volantu, části s instalovaným airbarem, kabely a systémem předepínače bezpečnostního pásu nevyvíjejte žádný tlak. Při náhlém nafouknutí airbagu můžete utrpět vážné zranění.
- Na opěradlo sedadla, kde je instalovaný boční airbag, nevyvíjejte žádný tlak. Může to způsobit nesprávné fungování bočního airbagu.
- Při zavírání nebouchajte dveřmi. Může to způsobit nesprávné fungování bočního airbagu anebo předního airbagu.
- Nedávejte žádný předmět mezi airbag a cestujícího. Může to ztížit funkci airbagu a při nafouknutí airbagu vás může tento předmět zranit.
- Po aktivaci airbagu a předepínače bezpečnostního pásu jsou jejich příslušné komponenty velmi horké. Tyto komponenty chytějte až po vychladnutí.

Fungování airbagu

- Airbag je zařízení, které chrání život cestujícího při náhlé nehodě a rychle se nafoukne horkým plynem. Cestující může v případě nafouknutí airbagu utrpět zranění, jako např. popáleninu, odřeninu anebo zhmožděninu podle okolností.
- Při aktivaci airbagu anebo předepínače bezpečnostního pásu může vzniknout hluk, prach, dým, anebo plyn, což je normální.
- Plyn, který se generuje při aktivaci airbagu anebo předepínače bezpečnostního pásu, je netoxický, ale podráždí vaši kůži, oči anebo nos. Proto je umyjte čistou vodou. Pokud symptomy přetrvávají, poradte se s lékařem.
- Je potřeba dávat pozor, protože přední sklo a ostatní skla se mohou rozbít v důsledku nárazu airbagu na předním sedadle anebo hlavového airbagu.

Nemodifikujte airbag ani neměňte strukturu

- Nemodifikujte ani neměňte strukturu zařízení airbagu, včetně volantu, části s airbagem anebo kabely. Nekontrolujte okruh airbagu zkoušečkou. Může to způsobit chybu anebo selhání systému airbagu, což může mít za následek zranění anebo škodu na majetku.
- Nevyměňujte volant za výrobek, který není originálním dílem SsangYong. Může to způsobit, že airbag ve volantu nebude fungovat normálně.

System monitorování tlaku v pneumatikách (TPMS)*

System monitorování tlaku v pneumatikách (TPMS) je pomocné bezpečnostní zařízení, které detekuje, zda je tlak v pneumatikách abnormálně vysoký anebo nízký a oznamuje tuto skutečnost řidiči, čím se zabrání nehodě, která by mohla vzniknout v důsledku tlaku v pneumatikách.

- Pokud je tlak v pneumatikách abnormální, rozsvítí se celková kontrolka (⚠).
- I v případě, pokud je abnormalita v systému monitorování tlaku v pneumatikách (včetně senzoru), celková kontrolka (⚠) zabliká a bude svítit.



Elektronická kontrolní jednotka TPMS dostává různé údaje, včetně tlaku v pneumatikách a teploty z modulu kola, který je instalovaný na každém kole a zobrazuje tyto údaje na přístrojovém panelu.

- Normální tlak v pneumatikách: 34 psi (2,3 baru).
- Normální tlak v pneumatikách je hodnota naměřená při pokojové teplotě (20°C) za podmínky prázdného vozidla, když jsou pneumatiky úplně vychlazené.

Poznámka

- Pokud vozidlo jede po nastartování motoru rychlostí 20 km/h anebo rychleji, tlak v pneumatikách se detekuje po 5 minutách, ačkoli se může trochu lišit v závislosti od stavu systému. Pokud tlak v pneumatikách není možné zjistit, zobrazí se znak „-“.

⚠ Upozornění

- Tlak v pneumatikách zobrazený na přístrojovém panelu se může měnit v závislosti od různých environmentálních faktorů, včetně momentální jízdy vozidla a stavu vypouštění vzduchu do pneumatik.
- Pokud se do pneumatiky vpuští vzduch, vzduch s různou teplotou se smíchává, takže tlak v pneumatice se může měnit až dotehdy, dokud se nedosáhne vyrovnání teploty.

Kontrola tlaku v pneumatikách

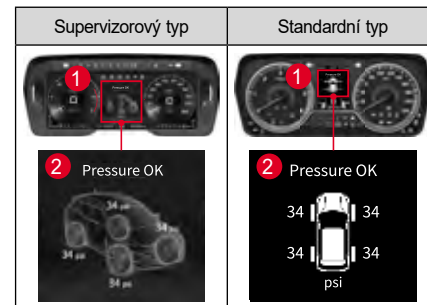

Když si vyberete z hlavního menu (1) funkci TPMS, můžete zkontrolovat tlak ve všech pneumatikách na displeji (2) přístrojového panelu.

Pokud je tlak v pneumatikách anebo TPMS abnormální



Pokud je tlak v pneumatikách abnormální, rozsvítí se celková kontrolka.

- Abnormální tlak v pneumatikách (nízký/ prázdná pneumatika): Bude svítit celková kontrolka.
- Abnormalita v systému monitorování tlaku v pneumatikách (včetně senzoru): Celková kontrolka bude blikat přibližně 70 sekund a potom bude svítit.





! Varování



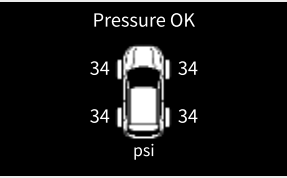
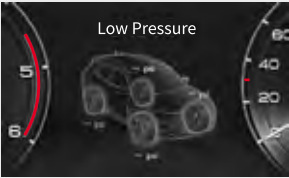

- Pokud se na přístrojovém panelu rozsvítí obecná kontrolka, tlak v pneumatikách je nedostatečný, nadměrný anebo nerovnoměrný. Zaparkujte vozidlo na bezpečném místě a zkontrolujte tlak v pneumatikách.
- Pokud po zkontrolování tlaku v pneumatikách, nastartování motoru a jízdě vozidla po dobu delší než 10 minut rychlostí vyšší než 20 km/h bude obecná kontrolka stále svítit, dejte si vozidlo zkontrolovat a provést servis v autorizovaném servisu SsangYong.
- Náhlé poškození pneumatiky v důsledku vnějších faktorů, jako je např. hřebík anebo předměty na cestě, atd. nemusí být detekované okamžitě. Pokud bude během jízdy vozidlo nestabilní, zpomalte, zaparkujte na bezpečném místě a vozidlo zkontrolujte.
- Nemodifikujte ani neupravujte vaše vozidlo způsobem, který může bránit fungování TPMS.
- Pro vaši bezpečnost vždy používejte originál kola s instalovaným senzorem monitorování tlaku v pneumatikách.

! Upozornění

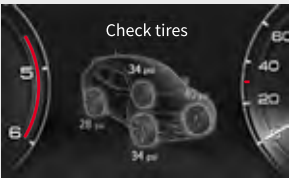
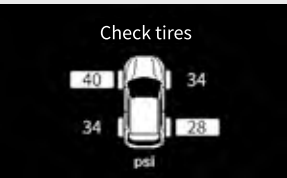
- Tlak v pneumatikách upravujte tehdy, když jsou pneumatiky studené (2-3 hodiny po jízdě).
- I v případě, pokud byl tlak v pneumatikách upravený na normální hodnotu, může se rozsvítit celková kontrolka (!) v důsledku rozdílu mezi tlakem v pneumatikách a tlakem vzduchu. Tento jev znamená, že tlak v pneumatikách klesne v poměru k teplotě a neznamená to, že TPMS nefunguje.
- Při jízdě za podmínek, že okolní teplota prudce stoupne anebo klesne, zkontrolujte a upravte tlak v pneumatikách na předepsaný tlak ještě před jízdou.
- Pro bezpečnou jízdu pravidelně kontrolujte tlak v pneumatikách a nespolehejte se jen na TPMS.

Zobrazení stavu TPMS na přístrojovém panelu

Položka	Supervizorový typ	Standardní typ	Podmínky fungování
Tlak v pneumatikách je OK			<ul style="list-style-type: none"> Zobrazí se tehdy, když je tlak v pneumatikách normální.
Nízký tlak			<div style="border: 1px solid black; padding: 5px;"> <p>Poznámka</p> <ul style="list-style-type: none"> Aby bylo možné zjistit nízký tlak v pneumatikách, musí být každé kolo správně vybaveno modulem TPMS. V opačném případě se může rozsvítit výstražná kontrolka. </div>
			
Zkontrolujte pneumatiky			<ul style="list-style-type: none"> Zobrazí se, když je tlak v pneumatikách tak nízký, že je třeba jej zkontrolovat.

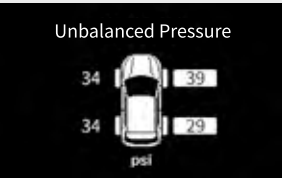
Položka	Supervizorový typ	Standardní typ	Podmínky fungování
Prázdná pneumatika			<ul style="list-style-type: none"> Zobrazí se tehdy, když tlak v pneumatikách prudce klesne, anebo když je pneumatika prázdná. Údaj o tlaku příslušné pneumatiky je zvýrazněný a rozsvítí se celková kontrolka.
Vysoký tlak			<ul style="list-style-type: none"> Zobrazí se tehdy, když je tlak v pneumatice příliš vysoký. Údaj o tlaku příslušné pneumatiky je zvýrazněný a bliká.
Nerovnováha tlaku			<ul style="list-style-type: none"> Zobrazí se tehdy, když je rozdíl v tlaku levé a pravé pneumatiky 5 psi (0,34 baru) nebo více a údaj o tlaku příslušné pneumatiky je zvýrazněný a bliká.
Poznámka	<p>Pokud je tlak v pneumatice zobrazený znakem „-“ a tlak v ostatních pneumatikách je normální, modul TPMS kola příslušné pneumatiky může být chybný. Dejte si vozidlo okamžitě zkontrolovat a provést servis v autorizovaném servisu SsangYong.</p>		

Při zjištění nízkého tlaku v pneumatikách

Když se detekuje pneumatika s mimořádně nízkým tlakem, rozsvítí se celková kontrolka (!) a na přístrojovém panelu se zvýrazní příslušná pneumatika s nízkým tlakem.

V takovém případě zpomalte, zavezte své vozidlo do autorizovaného servisu SsangYong a nechejte si jej zkontrolovat a provést servis.



Upozornění

- Pokud budete jezdit s vozidlem po delší čas na pneumatice s nízkým tlakem, může se snížit brzdná síla a efektivnost paliva.
- Pokud nemůžete jet s vaším vozidlem do autorizovaného servisu SsangYong, dohustěte pneumatiku s použitím sady nástrojů na opravu defektu.

☞ Viz „Nafouknutí pneumatiky“ (str. 5-15)

Pokud jste rotovali pneumatiky

Pokud jste rotovali pneumatiky, TPMS resetujte polohu pro každou pneumatiku.

Když jedete s vozidlem rychlostí 20 km/h anebo více, systém dokončí resetování do 5 minut, ačkoli může být trochu jiné v závislosti od stavu systému.

☞ Viz „Rotace poloh pneumatiky“ (str. 6-49)



Varování

- Pokud vyměňujete pneumatiku, do které byl vstříknut těsnící prostředek pro opravu pneumatiky, nezapomeňte nechat v autorizovaném servisu SsangYong zkontrolovat, zda vnější část snímače TPMS a systém TPMS fungují normálně.



Upozornění

- Pokud jste rotovali pneumatiky anebo vyměnili modul kola včetně senzoru detekce tlaku v pneumatikách, na začátku jízdy nemusí být poloha pneumatiky rozpoznána správně, takže se může zobrazit předcházející tlak v pneumatice a může se rozsvítit celková kontrolka (!). Toto je dočasný stav, ne chyba.
- Čas potřebný na resetování polohy pneumatiky se může lišit podle jízdy vozidla.

Upozornění pro TPMS



Upozornění

- Pokud se na vozidlo instaluje kolo bez modulu kola (senzor detekce tlaku v pneumatikách), rozsvítí se celková kontrolka a TPMS nebude fungovat.
- Nespoléhejte se příliš na TPMS a před jízdou s vozidlem tlak v pneumatikách zkontrolujte.
- TPMS funguje tak, že komunikuje s modulem kola bezdrátovým spojením. Proto pokud se do vozidla instaluje elektronické zařízení, jako např. mobilní kamerový detektor rychlosti, který může vytvářet interferenci vln, TPMS nemusí fungovat normálně.
- V oblasti se silným elektromagnetickým polem (policejní stanice, státní úřady, rozhlasové stanice, vojenské zařízení, vysílače, atd.), TPMS může selhat a může se rozsvítit celková kontrolka (!).

- Pokud se při jízdě na zablácené nebo zasněžené cestě dostane cizí objekt do vysílače připojeného ke kolu, což stíží komunikaci s přijímačem vozidla, dojde k interferenci vln v důsledku silných vnějších vln nebo pokud je blízko TPMS kovový předmět, tlak v pneumatikách se může zobrazit s časovým zpožděním, nebo se nezobrazí normálně.
- Pokud jezdíte s vozidlem s instalovanými sněžnými řetězy, sněžné řetězy mohou ztížit komunikaci mezi modulem kola a anténou, takže TPMS nemusí fungovat normálně. Toto však neohroží provoz vozidla.
- Když vpustíte vzduch do pneumatiky, tlak v pneumatice zobrazený na zařízení pro vpust vzduchu se může lišit od tlaku v pneumatice, který je zobrazený na TPMS. Tento rozdíl je způsobený faktory jako je stav jízdy vozidla, počet cestujících ve vozidle a stav vzduchu vpuštěného do pneumatiky, ale neznamená to chybné fungování TPMS.

- Dávejte si pozor, abyste při výměně pneumatik nepoškodili modul kola. Pokud modul kola utrpí náraz, nebo pokud je poškozený při výměně pneumatik, funkce detekce tlaku v pneumatikách nebude fungovat.
- Pokud jste si nechali pneumatiky vyměnit v pneuservis, který není autorizovaným servisem SsangYong, musíte se informovat, zda byla na pneumatiky nainstalována funkce TPMS.
- Životnost baterie v senzoru detekce tlaku v pneumatikách (modul kola) se může zkrátit v případě častých abnormalit, jako např. kontrola tlaku v pneumatice, nízký tlak, vysoký tlak a nerovnováha tlaku.

System imobilizéru*

System imobilizéru je systém ochrany vozidla před krádeží, který nastartuje motor jen v případě použití povoleného klíče.

Motor je možné nastartovat jen tehdy, když byl kód transpondéru ve Smart klíči ověřený jeho porovnáním s kódem kontrolní jednotky motoru.

Upozornění

- **System imobilizéru se nesmí z vozidla odstranit za žádných okolností. Pokud nepovoleně odstraníte anebo poškodíte systém imobilizéru, nebudete moci nastartovat motor. System imobilizéru nikdy neodstraňujte, nepoškozujte ani nemodifikujte.**
- System imobilizéru by měl opravovat pouze kvalifikovaný technik v autorizovaném servisu SsangYong.
- Když se vymazává kód v transpondéru, anebo pokud se registruje další klíč, zúčastněte se tohoto procesu osobně.
- Blízko Smart klíče anebo klíče zapalování nedávejte žádný kovový objekt. Takové příslušenství mění signál, který přichází do spínače zapalování a motor se nenastartuje.
- Nepouštějte Smart klíč na zem, ani s ním nebouchajte. Toto může poškodit transpondér.
- Nemodifikujte nepovoleně vozidlo instalováním dálkového startovacího zařízení. Toto může způsobit problém při startování motoru anebo smrtelnou nehodu.

Kontrolka imobilizéru/Smart klíče

Pokud systém imobilizéru anebo Smart klíče funguje abnormálně, kontrolka imobilizéru/Smart klíče bude blikat.

Supervizorový typ



Poznámka

- Čas komunikace mezi transpondérem a kontrolní jednotkou motoru se může lišit v závislosti od daného případu. Pokud je čas komunikace krátký, kontrolka se nemusí rozsvítit.

Když motor nenastartuje

V případě chybné komunikace mezi transpondérem a kontrolní jednotkou motoru v důsledku interní chyby v systému nebo venkovní překážky komunikace motor nenastartuje.

V takovém případě bude blikat kontrolka imobilizéru.

Vozidlo se systémem imobilizéru nemusíte nastartovat v jednom z následujících případů:

- Když se dostanou do vzájemného kontaktu dva nebo více Smart klíčů.
- Když se Smart klíč používá blízko zařízení, které vysílá nebo přijímá elektromagnetické pole nebo vlny.
- Když se Smart klíč používá blízko elektrických nebo elektronických zařízení, jako např. světelné zařízení, bezpečnostní klíče anebo bezpečnostní karty.
- Když se Smart klíč používá v blízkosti klíčenky, magnetu, kovového předmětu anebo baterie.



Upozornění

- **Nemusí se vám podařit nastartovat motor v důsledku vnějších faktorů (řetízku na klíče, magnet, atd.) anebo při předčasném startování motoru před skončením zahřívání, což způsobí selhání komunikace s imobilizérem. V takovém případě eliminujte faktor, který brání nastartování motoru, dejte Smart klíč mimo operační rozsah antény na cca. 10 sekund anebo delší a opětovně nastartujte motor.**
- **Pokud kontrolka imobilizéru/Smart klíče stále bliká a motor se nenastartuje ani při odstranění vnějšího faktoru, dejte si vaše vozidlo zkontrolovat a provést na něm servis v autorizovaném servisu SsangYong.**

Když je transpondér poškozený

Vozidlo nebudete moci nastartovat s klíčem, kterého transpondér je poškozený. V takovém případě vyměňte Smart klíč za nový, a nechteje zaregistrovat příslušný kód do kontrolní jednotky motoru.

Když ztratíte klíč

Když ztratíte klíč, kód transpondéru ztraceného klíče, který je zaregistrovaný v kontrolní jednotce motoru, třeba vymazat.

Zabezpečte si u prodejce SsangYong anebo v autorizovaném servisu SsangYong vykonání opatření, které zabrání krádeži vozidla ztraceným klíčem.

System ochrany proti krádeži

System ochrany proti krádeži je zařízení, které zabráňuje krádeži vozidla aktivací alarmu v případě, pokud se dveře, výklopné zadní dveře anebo kapota motoru otevřou při zapnutém výstražném módu.

Zapnutí módu monitorování krádeže

Když se tlačítko zamknutí dveří (včetně tlačítka zamknutí/odemknutí dveří na přední straně dveří) na klíči dálkového ovládání anebo Smart klíči stlačí a všechny dveře, výklopné zadní dveře a kapota motoru jsou zavřené, systém se přepne na mód monitorování krádeže.

- Když se systém přepne na mód monitorování krádeže, kontrolka zabliká dvakrát a výstražný zvukový signál zazní jedenkrát.
- **Klíč dálkového ovládání:** Když se zapne systém ochrany proti krádeži, výstražná světla bliknou dvakrát. Pokud však opět stisknete tohle tlačítko jedenkrát po 4 sekundách, výstražná světla bliknou dvakrát a výstražný zvukový signál zazní jedenkrát.
- **Smart klíč:** Když se zapne systém ochrany proti krádeži, výstražná světla bliknou dvakrát a výstražný zvukový signál zazní jedenkrát.
- Když uplynulo přibližně 30 sekund bez otevření dveří po odemknutí klíčem dálkového ovládání anebo Smart klíčem v módu ochrany proti krádeži, všechny dveře se opětovně zamknou a systém se přepne na mód monitorování krádeže.



Upozornění

- Když vložíte klíč do otvoru na dveřích a dveře zamknete, dveře jsou zamčené, ale systém ochrany proti krádeži se neaktivuje.
- Systém se přepne na mód monitorování krádeže jen v případě, když je spínač zapalování v poloze OFF a všechny dveře, výklopné zadní dveře a kapota motoru jsou úplně zavřené.
- Pokud je spínač zapalování v poloze ACC anebo ON, anebo pokud je motor nastartovaný, systém se nepřepne na mód monitorování krádeže.

Aktivace alarmu ochrany proti krádeži

V režimu ochrany proti krádeži bude svítit kontrolka a znít zvukový signál v 1sekundovém intervalu po dobu 30 sekund: v následujících případech:

- Při pokusu otevřít dveře, výklopné zadní dveře anebo kapotu motoru bez použití Smart klíče.
- Když se do otvoru na dveřích vloží klíč na otevření dveří.
- Když se páka na zamčení dveří násilně posune do polohy odemknutí.

Když se aktivuje systém ochrany proti krádeži, alarm se zastaví v následujících případech:

- Když se stiskne tlačítko na zamčení dveří anebo tlačítko na odemčení dveří na Smart klíči.
- Když se stiskne tlačítko na zamčení/odemčení dveří na venkovní straně předních dveří.
- Když je spínač zapalování v poloze ON:
- **Klíč dálkového ovládání:** stlačením tlačítka „Zamknout“, „Odemknout“ anebo „Nouzové tlačítko“ na klíči dálkového ovládání, anebo otočením spínače zapalování do polohy ON.
- **Smart klíč:** stisknutím tlačítka „Zamknout“, anebo „Odemknout“ na Smart klíči, stisknutím tlačítka „Zamknout“/ „Odemknout“ na venkovní páčce dveří, anebo otočením spínače zapalování do módu ON jeho stisknutím.

Podržení alarmu ochrany proti krádeži

Alarm nezazní a bude zastavený v následujících případech:

- Když se otevřou výklopné zadní dveře stlačením tlačítka na otevření výklopných zadních dveří na Smart klíči.
- Když se otevřou výklopné zadní dveře stlačením tlačítka na otevření výklopných zadních dveří na páčce dveří s detekovaným Smart klíčem.

Poznámka

- **Aktivovaný mód se udržuje i tehdy, když jsou výklopné zadní dveře otevřené při zastavení alarmu ochrany proti krádeži. Když se výklopné zadní dveře zavřou, vrátí se do aktivovaného stavu.**

Zrušení módu monitorování krádeže

Mód monitorování krádeže je zrušen tehdy, když se dveře přepnou do polohy Odemknout klíčem dálkového ovládání anebo Smart klíčem (včetně tlačítka na zamknutí/odemknutí dveří na venkovní straně předních dveří).

Poznámka

- **Když je mód monitorování krádeže zrušen, kontrolka blikne jedenkrát a varovný zvukový signál zazní dvakrát.**
- **Všechny dveře se opětovně zamknou a systém se přepne do módu monitorování krádeže v případě, pokud po odemknutí dveří Smart klíčem v módu monitorování krádeže uplynulo přibližně 30 sekund bez otevření dveří.**

3. Přídavné zařízení

Vy si můžete přečíst informace o zařízeních, které vám umožňují pohodlně a rozumně vést vozidlo a způsoby, jak tyto zařízení používat.

Vysvětlení je uvedené pro všechny dveře, sedadla, okna, jako i různé doplňkové zařízení, včetně výklopných zadních dveří, různých světel a žárovek, zrcátek, topení a klimatizace, AV/navigace, úložných prostor a prostoru na uložení nákladu.

Zamčení, odemčení a otevření dveří



- 1 Páka zamčení/odemčení dveří
- 2 Páka otevření dveří

Páka zamčení/odemčení dveří

- Když potlačíte páku zamčení/odemčení dveří (1) při dveřích řidiče ve směru zamčení, všechny dveře a výklopné zadní dveře se zamknou.
- Když potlačíte páku zamčení/odemčení dveří (1) při dveřích řidiče ve směru odemčení, všechny dveře a výklopné zadní dveře se odemknou.

- Když potlačíte směrem od sebe nebo k sobě páku zamčení/odemčení dveří (1) při zadním sedadle, zamknete nebo odemknete jen příslušné dveře.

! Upozornění

- Dveře nezamknete pákou zamčení/odemčení dveří ani Smart klíčem v případě, pokud jsou dveře jen málo pootevřeny.

Páka otevření dveří

- Pokud potlačíte páku otevření dveří (2) směrem k sobě, když jsou dveře zamčené, dveře se odemknou a otevřou.
- Pokud potlačíte páku otevření dveří (2) směrem k sobě, když jsou dveře odemčeny, dveře se otevřou.

! Varování

- Dávejte pozor, abyste nepotlačili páku otevření dveří během jízdy. Pokud se dveře otevřou během jízdy, budete vystaveni vážnému riziku.

Tlačítko zamčení/odemčení dveří

Když se stiskne tlačítko zamčení/odemčení dveří na sedadle řidiče, stav všech dveří a výklopných zadních dveří se alternativně mění mezi zamknutými a odemknutými.



! Upozornění

- Dveře nezamknete tlačítkem zamčení/odemčení dveří ani Smart klíčem v případě, pokud jsou dveře jen málo pootevřeny.
- Dveře nezamknete v případě, pokud je tlačítko zamčení/odemčení dveří u řidiče v módu monitorování krádeže.





Varování

- Před jízdou s vozidlem zamkněte všechny dveře ze sedadla řidiče pákou zamčení/odemčení dveří. Ubezpečte se, že při jízdě jsou všechny dveře zamčené, když je ve vozidle dítě. Pokud se dveře během jízdy náhle otevřou, můžete být vystaveni vážnému riziku.
- Před vystoupením z vozidla nejprve zkontrolujte zadní a přední stranu, zda tam nejde jiné vozidlo, motocykl, kolo anebo chodec. Otevření dveří bez zkontrolování zadní strany může vést k nehodě.

Funkce automatického zamčení dveří během jízdy

Když rychlost vozidla překročí nastavenou rychlost, všechny dveře a výklopné zadní dveře se automaticky zamknou.

Poznámka

- **Supervizorový typ**
Můžete si nastavit **Nastavení vozidla** → **Dveře/Výklopné zadní dveře** → **Automatické zamknutí** podle  (uživatelské nastavení) na přístrojovém panelu.
- **Standardní typ**
Můžete si nastavit **Dveře/Výklopné zadní dveře** → **Automatické zamčení** podle  (uživatelské nastavení) na přístrojovém panelu.

Funkce automatického odemčení dveří při srážce

V případě srážky s uzamčenými všemi dveřmi a aktivovaným airbagem se všechny dveře automaticky odemknou.



Varování

- Pokud se karosérie anebo dveře vozidla zdeformovali v důsledku nárazu ze srážky, funkce automatického odemčení dveří nemusí fungovat normálně.

Bezpečnostní dětský zámek

Bezpečnostní dětský zámek je instalovaný na to, aby zabránil dítěti otevřít dveře vozidla, když dítě sedí na zadním sedadle.

Bezpečnostní dětský zámek je umístěný na vnitřní straně dveří při zadním sedadle.



Zamčení/Odemčení zámku dveří

Když je bezpečnostní dětský zámek zamčen, dveře u zadního sedadla není možné otevřít pákou na otevření dveří ve vozidle ani tehdy, když jsou dveře u zadního sedadla odemčeny. V takovém případě je možné otevřít dveře u zadního sedadla pouze z venku vozidla.

Zamčení bezpečnostního dětského zámku

Posuňte páku bezpečnostního dětského zámku do polohy zamčení tak, že ji otočíte proti směru hodinových ručiček.



Odemčení bezpečnostního dětského zámku

Posuňte páku bezpečnostního dětského zámku do polohy odemčení tak, že ji otočíte ve směru hodinových ručiček.



Varování

- Když je ve vozidle dítě, posuňte páku bezpečnostního dětského zámku do polohy zamčení, aby dítě nemohlo otevřít dveře ve vozidle.

Spínač / tlačítko / páčka sedadla a úpravy

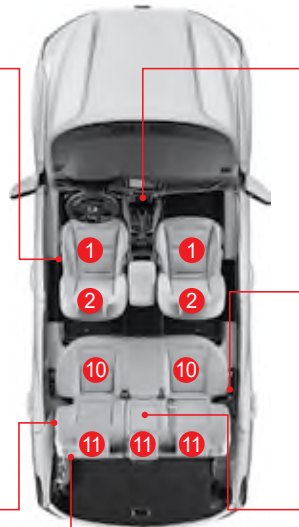

Přední sedadlo

- 1 Přední sedadlo
- 2 Posuvná opěrka hlavy
- 3 Tlačítko topení a ventilace na sedadle řidiče
- 4 Tlačítko topení a ventilace na předním sedadle spolucestujícího
- 5 Páčka nastavení úhlu opěradla
- 6 Páčka nastavení úhlu polštáře sedadla
- 7 Páčka nastavení výšky sedadla
- 8 Páčka nastavení přední a zadní polohy sedadla
- 9 Páčka nastavení podpory pro zádovou oblast (sedadlo řidiče)

Zadní sedadlo

- 10 Zadní sedadlo (typ 6:4)
- 11 Opěrka hlavy
- 12 Tlačítko vyhřívání zadního sedadla
- 13 Zadní opěradlo na ruce (držák na nápoj)
- 14 Řidič popruhu na zadním sedadle
- 15 Páčka úpravy naklonění opěradla (sklopení)

Přední sedadlo

Úprava opěrky hlavy

- Opěrka hlavy poskytuje pohodlí a pomáhá chránit hlavu a krk v případě nárazu. Nastavte si ji do polohy, která vám vyhovuje.
- Čím menší je vzdálenost mezi opěrkou hlavy a hlavou, tím lépe je krk chráněn v případě nárazu zezadu.

Úprava přední a zadní polohy

- Zatlačte zadní část opěrky hlavy (1) ve směru šipky. Úhel opěrky hlavy možno nastavit na 3 úrovních.
- Pokud chcete vrátit opěrku hlavy do původní polohy, zatlačte ji zcela dozadu ve směru šipky a potom uvolněte.



Úprava výšky

- Pokud chcete zvýšit opěrku hlavy, podržte ji a zatlačte směrem nahoru.
- Když chcete snížit opěrku hlavy, stiskněte tlačítko zamčení (1) a zatlačte ji směrem dolů ve směru šipky.

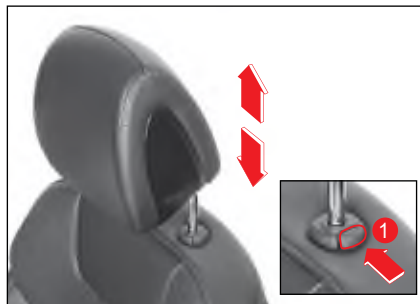

! Varování

- Nejezděte s opěrkou hlavy, která je příliš nízko. V případě nehody to může způsobit smrtelné zranění na některých částech těla, včetně hlavy, krku nebo páteře.

Vyjmutí/instalace

Vyjmutí opěrky hlavy

- 1 Sklopte opěradlo sedadla tak, abyste měli dostatečný prostor pro vyjmutí opěrky hlavy.
- 2 Stiskněte tlačítko Zamčení (1) ve směru šipky a vytáhněte opěrku hlavy.



- 3 Sklopte opěradlo sedadla do původní polohy.

! Varování

- Nikdy nejezděte s vozidlem s vyjmutou opěrkou hlavy. Může to způsobit zranění hlavy, krku nebo páteře.

Instalace opěrky hlavy

- 1 Sklopte opěradlo sedadla tak, abyste měli dostatečný prostor na instalaci opěrky hlavy.
- 2 Vložte opěrku hlavy do drážky na opěradle zadního sedadla.
- 3 Stiskněte tlačítko Zamčení (1) ve směru šipky a zatlačte opěrku hlavy směrem dolů do požadované polohy.
- 4 Vraťte opěradlo sedadla do původní polohy.

Úprava elektricky ovládaného sedadla*

Úprava přední a zadní polohy (sedadlo řidiče/cestujícího na předním sedadle)

Nastavte sedadlo do požadované polohy zatáhnutím páčky na úpravu přední a zadní polohy směrem k sebe anebo od sebe.



Úprava výšky (sedadlo řidiče/spolujezdce na předním sedadle)

Nastavte si požadovanou výšku stlačením páčky na úpravu výšky směrem nahoru anebo dolů.



Úprava úhlu sedáku (sedadlo řidiče/ spolujezdce na předním sedadle)

Nastavte si požadovaný úhel potlačením páčky na úpravu úhlu polštáře směrem nahoru anebo dolů.



Nastavení sklonu opěradla sedadla (sedadlo řidiče/spolujezdce na předním sedadle)

Nastavte si požadovaný úhel zatlačením páčky na úpravu úhlu opěradla směrem dopředu anebo dozadu.



! Varování

- Upravte si opěradlo sedadla co nejvíce do vzpřímené polohy, abyste si udrželi pohodlnou polohu. Když si cestující sklopí opěradlo příliš dozadu, může v případě srážky vozidla anebo prudkého zabrzdění vyklouznout z bezpečnostního pásu. V takovém případě nemůže být cestující chráněn bezpečnostním pásem ani airbagem a může utrpět vážné anebo smrtelné zranění.

Úprava podpory zádové oblasti (sedadlo řidiče)

Nastavte si podporu zádové oblasti stlačením tlačítka na úpravu podpory zádové oblasti.

- Když stisknete tlačítko úpravy dopředu/ dozadu (1 / 2), podpora zádové oblasti se rozšíří anebo zúží.
- Když stisknete tlačítko úpravy nahoru/dolů (3 / 4), podpora zádové oblasti se zvýší anebo sníží.





Varování

- Sedadlo si nikdy neupravujte během jízdy. Pokud se sedadlo náhle pohne, může to vést k nebezpečné situaci.
- Po úpravě sedadla zkontrolujte, zda sedadlo pevně sedí.
- Pokud je na zadním sedadle cestující, upravujte sedadlo tak, abyste zohlednili bezpečnost cestujícího.
- Pokud elektricky ovládané sedadlo nefunguje, nejprve ho zkontrolujte a učiňte opatření, až potom s vozidlem odjed'te.



Upozornění

- Častá manipulace s elektricky ovládaným sedadlem může poškodit elektrické zařízení. Manipulujte s ním jen tehdy, když chcete sedadlo nastavit.
- Používání několika spínačů na úpravu sedadla zároveň může poškodit motor. Novou funkci použijte jen tehdy, pokud jste předcházející funkci ukončili.
- Elektricky ovládané sedadlo funguje i tehdy, když je spínač START/STOP v poloze OFF. Je však potřeba dávat pozor na to, že příliš častá manipulace s elektricky ovládaným sedadlem při vypnutém motoru může vybit baterii.
- Pokud je výška sedadla a opěrky hlavy vysoká a přední sedadla posouváte směrem dopředu, dávejte na posouvání dopředu pozor. Pokud tak neučiníte, přední sedadla, opěrka hlavy, sluneční clona a jiné prvky mohou do sebe narazit, což způsobí škodu.
- Pokud se elektricky ovládané sedadlo dostane do kontaktu s předmětem, takže se nemůže pohybovat, ani se s ním nedá manipulovat, nečiňte tak násilím. Sedadlo upravujte až po odstranění příčiny. Pokud zjistíte abnormalitu, nechte si vozidlo zkontrolovat a provést servis v autorizovaném servisu SsangYong.

Ruční nastavení sedadla

Úprava přední a zadní polohy (sedadlo řidiče/cestujícího na předním sedadle)

Zatlačením páčky úpravy sedadla směrem nahoru nastavte sedadlo do požadované polohy tak, že ho posunete směrem dopředu anebo dozadu.



Nastavení sklonu opěradla (sedadlo řidiče/sedadlo spolujezdce)

Potlačením páčky úpravy úhlu opěradla směrem nahoru nastavíte opěradlo do požadovaného úhlu.



⚠ Varování

- Upravte si opěradlo sedadla co nejvíce do vzpřímené polohy, abyste si udrželi pohodlnou polohu. Když si cestující sklopí opěradlo příliš dozadu, může v případě srážky vozidla nebo prudkého zabrzdění vyklouznout z bezpečnostního pásu. V takovém případě nemůže být cestující chráněn bezpečnostním pásem ani airbagem a může utrpět vážně nebo smrtelné zranění.

Úprava výšky (sedadlo řidiče)

Nastavte si požadovanou výšku stlačením páčky na úpravu výšky směrem nahoru anebo dole.



Zadní sedadlo

Úprava výšky opěrky hlavy

- Když chcete zvýšit opěrku hlavy, chyťte ji oběma rukama a zatlačte směrem nahoru.
- Když chcete snížit opěrku hlavy, stiskněte tlačítko zamčení (1) a zatlačte ji směrem dolů ve směru šípky.



⚠ Varování



- Nejezděte s opěrkou hlavy, která je příliš nízká. V případě nehody to může způsobit smrtelné zranění na některých částech těla, včetně hlavy, krku nebo páteře.

Nastavení sklonu opěradla (sedadlo řidiče/sedadlo spolujezdce)

Potlačením páčky úpravy úhlu opěradla směrem nahoru nastavte opěradlo do požadovaného úhlu.



⚠ Varování

- Upravte si opěradlo sedadla co nejvíce do vzpřímené polohy, abyste si udrželi pohodlnou polohu. Když si cestující sklopí opěradlo příliš dozadu, může v případě srážky vozidla nebo prudkého zabrzdění vyklouznout z bezpečnostního pásu. V takovém případě nemůže být cestující chráněn bezpečnostním pásem ani airbagem a může utrpět vážně nebo smrtelné zranění.

Úprava výšky (sedadlo řidiče)

Nastavte si požadovanou výšku stlačením páčky na úpravu výšky směrem nahoru anebo dolů.



Zadní sedadlo

Úprava výšky opěrky hlavy

- Když chcete zvýšit opěrku hlavy, chytte ji oběma rukama a zatlačte směrem nahoru.
- Když chcete snížit opěrku hlavy, stiskněte tlačítko zamčení (1) a zatlačte ji směrem dolů ve směru šípky.



⚠ Varování



- Nejezděte s opěrkou hlavy, která je příliš nízká. V případě nehody to může způsobit smrtelné zranění na některých částech těla, včetně hlavy, krku nebo páteře.

- 3 Zatlačte páčku na uvolnění opěradla zadního sedadla (1) směrem nahoru.



- 4 Sklopte opěradlo směrem k přední straně vozidla.



Když vracíte opěradlo do původní polohy, postupujte opačným směrem.

Varování

- Po vrácení sedadla do původní polohy s ním pomalu pohybujte, abyste se ujistili, že pevně sedí. Pokud není opěradlo úplně zamčené, může se nečekaně sklopit.
- Při sklápění sedadla dávejte pozor, aby se vám některé části těla nezachytili mezi sedadly.
- Neseděte na sklopeném sedadle. Nebudete chráněni bezpečnostním pásem ani jinými bezpečnostními prvky a v případě nehody můžete utrpět vážné zranění.
- Když umístíte na sklopené sedadlo nějaký předmět, pevně ho upevněte, aby se během jízdy nehýbal. Řidič a jiní cestující mohou být vážně zraněni pohybujícím se předmětem. V takovém případě může dojít i k druhotnému zranění.

Větrání a vyhřívání sedadla*

Větrání a vyhřívání předního sedadla*

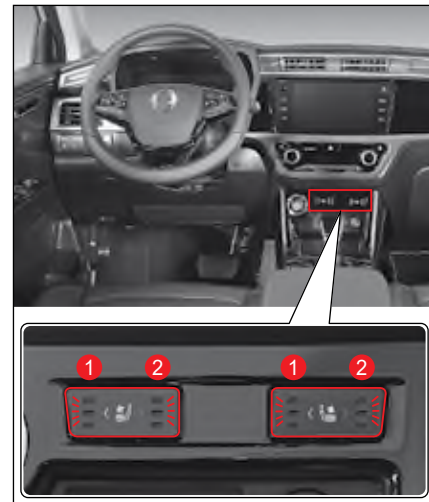

- 1 Tlačítko větrání předního sedadla
- 2 Tlačítko vyhřívání předního sedadla

Větrání předního sedadla

Když je motor nastartovaný, stiskněte tlačítko větrání předního sedadla (1).

Zapne se indikátor zapnutí (modrý) a aktivuje se funkce větrání na příslušném sedadle.



- Vždy, když se stlačí tlačítko větrání, stav funkce větrání se změní v pořadí OFF → Úroveň 3 → Úroveň 2 → Úroveň 1 → OFF.
- Když během zapnutého větrání stisknete tlačítko větrání na 1 sekundu anebo delší, funkce se deaktivuje.

! Varování

- Když je zapnutá funkce větrání sedadla, nedávejte ruku pod polštář sedadla. Ventilátor větrání vám může ruku poranit.

Poznámka

- Funkce větrání sedadla neznamená chlazení sedadla vyfukováním studeného vzduchu z klimatizace.
- Protože funkce větrání sedadla natahuje vzduch z vozidla, kterým větrá, je možno ji využít spolu s klimatizací.
- Když vypnete motor při zapnuté funkci větrání sedadla, větrání se vypne také. Funkce větrání sedadla se nezapne ani tehdy, když motor opětovně nastartujete.

Vyhřívání předního sedadla

S nastartovaným motorem stiskněte tlačítko vyhřívání předního sedadla (2).

Zapne se indikátor zapnutí (žlutý) a aktivuje se funkce vyhřívání na příslušném sedadle.



- Vždy, když se stlačí tlačítko vyhřívání, stav funkce vyhřívání se změní v pořadí OFF → Úroveň 3 → Úroveň 2 → Úroveň 1 → OFF.
- Když během zapnutého vyhřívání stisknete tlačítko vyhřívání na 1 sekundu anebo delší, funkce se deaktivuje.

Inteligentní řízení vyhřívání předního sedadla

Táto funkce automaticky řídí stav vyhřívání, což vám pomáhá bezpečně jet za průměrné teploty.

- Pokud se úroveň 3 používá přibližně 30 minut, stav funkce vyhřívání se automaticky změní na úroveň 2.
- Potom, co se stav změní na úroveň 2:
 - Když opětovně aktivujete funkci vyhřívání na úrovni 3 do 5 minut, stav úrovně 3 se udrží přibližně 8 minut a potom se stav automaticky změní na úroveň 2.
 - Pokud opětovně aktivujete funkci vyhřívání na úrovni 3 po 5 minutách, stav úrovně 3 se udrží přibližně 30 minut a potom se stav automaticky změní na úroveň 2.
- Pokud se stav úrovně 2 drží přibližně 60 minut, funkce vytápění se automaticky změní na úroveň 1.



Varování

- **Nadměrné používání vytápění sedadla může způsobit ospalost a narušit bezpečnou jízdu.**

Poznámka

- **Funkce vyhřívání sedadla je navrhnutá tak, aby se zastavila v případě zvýšení teploty na určitou úroveň a spustila se v případě klesnutí teploty pod určitý bod.**
- **Když vypnete motor při zapnuté funkci vyhřívání sedadla, vyhřívání se vypne také. Funkce vyhřívání sedadla se nezapne ani tehdy, když motor opětovně nastartujete.**

Vyhřívání zadního sedadla*

S nastartovaným motorem stiskněte tlačítko vyhřívání v první řadě zadních sedadel.

Zapne se indikátor zapnutí (žlutý) a aktivuje se funkce vyhřívání na příslušném sedadle.

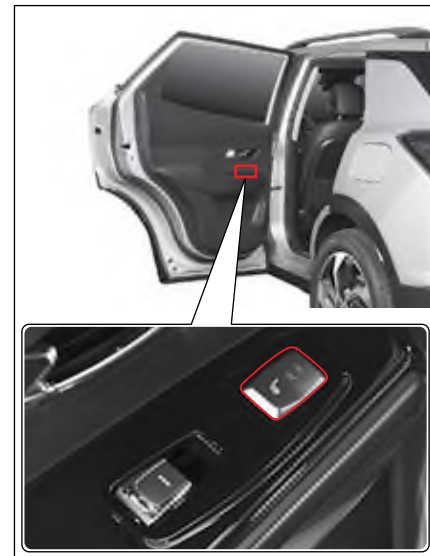



- Vždy, když se stlačí tlačítko vyhřívání, vyhřívání se změní v poradí OFF → Úroveň 2 → Úroveň 1 → OFF.

Inteligentní řízení vyhřívání zadního sedadla

- Táto funkce automaticky řídí stav vyhřívání a pomáhá řidiči bezpečně řídit vozidlo za přiměřené teploty.
- Když bude táto funkce zapnutá asi 30 minut na úrovni 2, automaticky se změní na úroveň 1.
- Potom, jako se změní na úroveň 1:
 - Pokud opět zapnete vyhřívání na úroveň 2 do 5 minut, zůstane na této úrovni asi 8 minut a automaticky se změní na úroveň 1.
 - Pokud opět zapnete vyhřívání na úroveň 2 do 5 minut, zůstane na této úrovni asi 30 minut a automaticky se změní na úroveň 1.

⚠ Varování

- Při nadměrném využívání funkce vyhřívání sedadla dávejte pozor, protože to může způsobit mírnou popáleninu. Dávejte pozor zejména na kojence, malé dítě, starší nebo invalidní osobu, na osobu, která požíla lék na spaní, osobu pod vlivem alkoholu, velmi unavenou osobu, nebo osobu s citlivou pokožkou.
- Dávejte pozor, abyste se nepopálili, když se vaše pokožka dostane do kontaktu se sedadlem, které bylo vyhříváno po delší čas.
- Když vyhříváte sedadlo, nedávejte na něj deku, polštář ani podložku, protože sedadlo se může přehřát.
- Nadměrné vyhřívání sedadla může způsobit přehřátí nebo požár. Když vystupujete z vozidla nebo přicházíte do vozidla, zkontrolujte, zda je vyhřívání sedadla zapnuté nebo ne.
- Pokud je sedadlo příliš horké a nedá se kontrolovat, nejprve vypněte funkci vyhřívání sedadla. Nechte vozidlo okamžitě zkontrolovat v autorizovaném servisu SsangYong.

Poznámka

- Funkce vyhřívání sedadla je navrhnutá tak, aby se zastavila v případě zvýšení teploty na určitou úroveň a spustila se v případě klesnutí teploty pod určitý bod.
- Když vypnete motor při zapnuté funkci vyhřívání sedadla, vyhřívání se vypne také. Funkce vyhřívání sedadla se nezapne ani tehdy, když motor opětovně nastartujete.

Varování a upozornění pro sedadla

⚠ Varování

- Úpravu sedadla proveďte vždy před jízdou.
- Sedadlo nikdy neupravujte během jízdy. Pokud se sedadlo náhle pohne, může to vést k nebezpečné situaci.
- Opěradlo sedadla upravte co nejvíce do vzpřímené polohy, abyste seděli pohodlně. Pokud cestující příliš sklopí opěradlo sedadla, v případě srážky vozidla nebo prudkého zabrzdění může vyklouznout spod bezpečnostního pásu. v takovém případě nemůže být cestující chráněn bezpečnostním pásem a airbagem, takže může utrpět vážně nebo smrtelné zranění.
- Nikdy nejezděte ve vozidle bez opěrky hlavy. Může to způsobit zranění hlavy, krku nebo páteře.
- Pokud elektricky ovládané sedadlo nefunguje, jezděte až po zkontrolování a provedení opatření (servisu).
- Nadměrné používání funkce vyhřívání sedadla může způsobit mírnou popáleninu. Dávejte pozor zejména na kojence, malé dítě, starší nebo invalidní osobu, na osobu, která požíla lék na paní, osobu pod vlivem alkoholu, velmi unavenou osobu, nebo osobu s citlivou pokožkou.



Upozornění

- Elektricky ovládané sedadlo funguje i tehdy, když je spínač START/STOP v poloze OFF. Je třeba však dávat pozor na to, že příliš častá manipulace s elektricky ovládaným sedadlem při vypnutém motoru může vybit baterii.
- Používání několika spínačů na úpravu sedadla zároveň může poškodit motor. Novou funkci použijte jen tehdy, pokud jste předcházející funkci ukončili.
- Pokud se elektricky ovládané sedadlo dostane do kontaktu s předmětem, takže se nemůže pohybovat, ani se s ním nedá manipulovat, nečiňte tak násilím. Sedadlo upravujte až po odstranění příčiny. Pokud zjistíte abnormalitu, nechte si vozidlo zkontrolovat a provést servis v autorizovaném servisu SsangYong.
- Nedávejte na sedadlo žádný předmět, který může poškodit čalounění na povrchu sedadla.
- Na čištění čalounění nepoužívejte organická rozpouštědla, jako např. ředidlo, benzín, alkohol anebo benzín. Může to poškodit povrch čalounění.



Upozornění

- Kůže na sedadlech vozidel se dělí na přírodní kůži a syntetickou kůži.
 - Vzhledem k tomu, že přírodní kůže je vyrobena ze zvířecí kůže, není její tloušťka ani hustota v jednotlivých oblastech stejná a může být ovlivněna teplotou a vlhkostí, což může způsobit její roztahení a smrštění, čímž se vytvoří přirozené „vrásky“.
- Vzhledem k tomu, že tkanina je natažená za účelem zvýšení pohodlí, jsou případné vrásky, lesk nebo změny struktury, které se mohou objevit při používání, přirozené a neměly by být považovány za vady výrobku.
- Proto jsou ze záručních oprav vyloučeny přirozeně vzniklé záhyby, opotřebení, otlaky nebo změny barvy, které vznikly během používání.

Okno (elektricky ovládané okno)*



- 1 Tlačítko okna při sedadle řidiče (AUTO)
- 2 Tlačítko okna při předním sedadle spolucestujícího (AUTO)
- 3 Tlačítko zadního levého okna
- 4 Tlačítko zadního pravého okna
- 5 Tlačítko zamknutí okna při zadním sedadle

Poznámka

- Pokud chcete otevřít/zavřít okno, spínač START/STOP musí být v poloze ON, anebo motor musí být nastartovaný.
- I když spínač START/STOP přepnete z polohy ON do polohy ACC anebo OFF, tlačítko okna lze použít ještě po dobu 30 sekund. Když však otevřete přední dveře, okno se okamžitě zastaví.

Otevření okna u sedadla řidiče/ předním sedadle cestujícího



- Jemně stiskněte tlačítko okna u sedadla řidiče/předním sedadle cestujícího. Okno se bude otvírat jen tehdy, když bude tlačítko stlačené.
- Stiskněte tlačítko okna u sedadla řidiče/předním sedadle cestujícího až na doraz a uvolněte ho. Okno se automaticky zcela otevře (automaticky směrem dolů).
- Když během otevírání okna jemně stisknete anebo zatáhnete tlačítko okna u sedadla řidiče/předním sedadle cestujícího, okno se zastaví.

Poznámka

- Vozidla vybavená funkcí Auto Down (automatické stáhnutí okna) nejsou vybavené funkcí Auto Up (automatické zavření okna) a okno se zavře jen tehdy, když zatáhnete spínač.

Zavření okna u sedadla řidiče/ předním sedadle cestujícího



- Jemně zatáhnete tlačítko okna u sedadla řidiče/předním sedadle cestujícího. Okno se bude zavírat jen tehdy, když bude tlačítko zatáhnuté.
- Zatáhnete tlačítko okna u sedadla řidiče/předním sedadle cestujícího až nadoraz a uvolněte ho. Okno se automaticky zcela zavře (automaticky směrem nahoru).
- Když během zavírání okna stisknete anebo jemně zatáhnete tlačítko okna u sedadla řidiče/předním sedadle cestujícího, okno se zastaví.

Bezpečnostní funkce okna u sedadla řidiče

Bezpečnostní funkce okna u sedadla řidiče řídí okno u sedadla řidiče, které je vybavené funkcí Auto Up na pomalý pohyb směrem dolů a zastaví se bez pohybu z dané polohy, když se zjistí, že při zavírání se v okně zachytila část těla anebo nějaký předmět.



Poznámka

- **Bezpečnostní funkce okna se aktivuje jen pro okno u sedadla řidiče, které je vybavené funkcí Auto Up.**
- **Bezpečnostní funkce okna se neaktivuje pro určitou část okna, které se zavřelo jako poslední.**
- **Okno může v zimě zamrznout, což může být nesprávně identifikované jako zachycená část těla anebo nějaký předmět. V takovém případě zavírejte okno velmi pomalu jemným zatahováním tlačítka okna.**
- **Pokud neuvolníte tlačítko okna ani po zatáhnutí až nadoraz, okno se úplně zavře a nezastaví se ani tehdy, pokud má v cestě zachycenu překážku. Tato funkce má chránit řidiče před krádeží a zraněním.**

Otevření/zavření okna u zadního sedadla



Okno funguje jen tehdy, když je tlačítko okna u zadního sedadla stlačené anebo zatáhnuté.

Funkce zamknutí okna u zadního sedadla

Táto funkce zamkne okno tak, aby se nedalo otevřít a zavřít ze zadních sedadel.

Stiskněte tlačítko zamknutí okna u zadních sedadel.



Varování

- Pokud na zadním sedadle sedí malé dítě, stiskněte tlačítko zamknutí okna u zadních sedadel, aby tlačítka pro okna nefungovali. Můžete tak zabránit nehodě v případě hry dítěte.

Co jsou nárazy větru?

Nárazy větru představují jev, když cítíte tlak na uši, anebo slyšíte určitý zvuk, podobný zvuku vrtulníku, když jedete s vozidlem s otevřeným oknem na zadním sedadle, anebo pokud je střešní okno otevřené v určité poloze.

Tento jev nastane tehdy, když přes okno při zadním sedadle anebo přes otevřené střešní okno proudí vzduch, který vytváří rezonanci.

Pokud při nárazech větru upravíte otevřený prostor v okně u zadního sedadla anebo střešního okna, tento jev zmizí, anebo se zredukuje.



Varování

- Během jízdy anebo při zastavení nevystkujte část vašeho těla jako např. ruku anebo hlavu von z okna. Projíždějící vozidlo anebo vnější překážka vás mohou zranit.
- Při manipulaci s oknem dávejte pozor, aby se vám v okně nezachytila část vašeho těla jako např. ruka anebo hlava.



Upozornění

- Použití několika tlačítek pro okna zároveň může poškodit pojistku, která představuje ochranné zařízení před přepětím anebo systém oken.
- Použití tlačítek pro okna ve dveřích řidiče a jiných dveřích v opačných směrech zároveň může poškodit systém oken.

Střešní okno*

Střešní okno je další okno, které je instalované ve vozidle a podporuje příjemnou jízdu tím, že větrá a osvětluje vozidlo.

Střešní okno lze otevřít a zavřít posouváním, ale lze ho také odklopit, čímž se mírně zvedne zadní část střešního okna.

Kryt střešního okna lze otevřít a zavřít manuálně.



! Varování

- Pro vaši bezpečnost nikdy neobsluhujte střešní okno během jízdy.
- Během jízdy anebo při zastavení nevystřkujte část vašeho těla jako např. ruku anebo hlavu ven ze střešního okna. Projíždějící vozidlo anebo vnější překážka vás mohou zranit.

! Upozornění

- Střešní okno funguje tehdy, když je spínač START/STOP v poloze ON. Je třeba však dávat pozor na nadměrné používání střešního okna, když motor není nastartovaný, protože to může vybit baterii.
- Po skončení manipulace se střešním oknem uvolněte tlačítko kontroly. Trvale stlačené tlačítko kontroly může způsobit chybné fungování.
- Když je střešní okno úplně otevřené, nárazy větru mohou zesílit. V takovém případě upravte otevřený prostor střešního okna.
- Pokud je pohyblivá část střešního okna v zimě zamrznutá, manipulujte s ní až po úplném roztopení zamrznuté části.

- Pravidelně odstraňujte prach a cizí látky z gumy okolo střešního okna. Pokud se tam nachází prach anebo cizí látky, při manipulaci so střešním oknem se může ozvat zvuk a může způsobit chybné fungování.

Poznámka

- Pokud chcete manipulovat se střešním oknem, tlačítko START/STOP musí být v poloze ON, anebo motor musí být nastartovaný.

Automatické otevírání

Krátce stiskněte tlačítko střešního okna. Střešní okno se automaticky otevře. Zadní část střešního okna (cca 6 cm) se neotevře.

Pokud chcete úplně střešní okno otevřít, opět stiskněte tlačítko střešního okna.



Poznámka

- Když stisknete spínač během manipulace se střešním oknem, pohyb se zastaví.

Manuální otevírání

Stiskněte a podržte tlačítko střešního okna. Střešní okno se bude otvírat jen tehdy, když budete držet tlačítko stlačené.

Když chcete úplně otevřít střešní okno, stiskněte tlačítko a držte ho stlačené.

Co je to rezonance proudícího vzduchu?

Rezonance proudícího vzduchu (Nárazy větru) představují jev, když cítíte tlak na uši, anebo slyšíte určitý zvuk, podobný zvuku vrtulníku, když jedete s vozidlem s otevřeným oknem na zadním sedadle, anebo pokud je střešní okno otevřené v určité poloze.

Tento jev nastane tehdy, když přes okno při zadním sedadle anebo přes otevřené střešní okno proudí vzduch, který vytváří rezonanci.

Pokud při nárazech větru upravíte otevřený prostor v okně na zadním sedadle anebo střešní okno, tento jev zmizí, anebo se zredukuje.

Automatické zavírání

Krátce zatáhněte tlačítko střešního okna. Střešní okno se automaticky zavře.



Poznámka

- Když stisknete spínač během manipulace se střešním oknem, pohyb se zastaví.

Manuální zavírání

Zatáhněte a podržte tlačítko střešního okna. Střešní okno se bude zavírat jen tehdy, když budete držet tlačítko stlačené.

Když chcete úplně zavřít střešní okno, stiskněte tlačítko a držte ho stlačené.

Vyklápění/zaklápění střešního okna



Vyklápění (otevření zadní části)

Když je střešní okno zavřené, stisknete tlačítko střešního okna. Otevře se zadní část střešního okna.

Zaklápění (zavření zadní části)

Když je zadní část střešního okna otevřená, stisknete tlačítko střešního okna. Střešní okno se zavře jen tehdy, když budete držet tlačítko stlačené.

Když chcete úplně zavřít střešní okno, stisknete tlačítko a držete ho stlačené.

Varování při otevření střešního okna

Když dáte spínač START/STOP do polohy ACC anebo OFF a otevřete dveře u sedadla řidiče s otevřeným střešním oknem, zazní varovný zvukový signál pro střešní okno.

Když dveře zavřete, varovný zvukový signál se vypne.

Když zazní varovný zvukový signál pro střešní okno, opusťte vozidlo až po úplném zavření střešního okna.

⚠ Upozornění

- Když odcházíte od vozidla, zkontrolujte, zda je střešní okno úplně zavřené. **Opuštění vozidla s otevřeným střešním oknem může vést k vloupání se do vozidla přes střechu. V případě deště nebo sněhu bude vnitřek vozidla mokry.**

Bezpečnostní funkce střešního okna

Bezpečnostní funkce střešního okna má za úlohu otevřít střešní okno, pokud rozpozná, že při automatickém zavírání střešního okna se do něj zachytila část těla anebo nějaký předmět.



⚠ Upozornění

- **Bezpečnostní funkce střešního okna se neaktivuje pro poslední část střešního okna, která se má zavřít.**
- **Bezpečnostní funkce střešního okna je jen pomocný systém a nenahrazuje pozornost řidiče. Vždy dávejte pozor, protože tato funkce nemusí fungovat z důvodu elektrického zařízení anebo v jiných situacích.**

Resetování střešního okna

Případy vyžadující resetování střešního okna

- Když je baterie vybitá, anebo když je přerušena dodávka elektřiny při otevřeném střešním okně.
- Když se po jednorázovém stlačení tlačítka střešního okna úplně neotevře anebo nezavře.
- Když se střešní okno odklopí bez zastavení potom, co se zavře posouváním.
- Když se při posouvání anebo odklápění střešního okna značně sníží vzdálenost pohybu.
- Když po stlačení tlačítka střešního okna střešní okno nefunguje, anebo funguje abnormálně.

Resetování

Když je střešní okno odklopené (otevřená zadní část), zatáhněte tlačítko střešního okna asi na 20 sekund.

- Asi po 5 sekundách se ozve kliknutí jednou a potom ještě jednou asi po 20 sekundách po stlačení tlačítka střešního okna. Střešní okno se resetuje, když uslyšíte druhé kliknutí.
- Když po resetování jemně stisknete tlačítko střešního okna střešní okno se automaticky otevře a opět zavře.



Upozornění

- **Pokud po resetování střešní okno nefunguje normálně, dejte si vaše vozidlo zkontrolovat a provést servis v autorizovaném servisu SsangYong.**

Zadní výklopné dveře

Zadní výklopné dveře představují jednotku, která zvyšuje pohodlí při nakládání věcí do vozidla anebo vykládání věcí z vozidla.

Elektricky ovládané výklopné zadní dveře pomáhají uživateli otevřít a zavřít výklopné zadní dveře jednoduchým stlačením tlačítka.

Elektricky ovládané výklopné zadní dveře se automaticky otevřou i tehdy, když uživatel vejde do detekční oblasti za výklopnými zadními dveřmi.

Varování

- Neodstraňujte podporné tyče manuálně anebo elektricky ovládaných výklopných zadních dveří. Obsahují zařízení pod vysokým tlakem, které vás mohou zranit.
- Nevystavujte manuálně anebo elektricky ovládané výklopné zadní dveře teplu. Teplem se mohou poškodit a způsobit zranění.

Manuální ovládané výklopné zadní dveře

Otevření

- 1 Stiskněte tlačítko otevření výklopných zadních dveří na vnitřní straně páčky výklopných zadních dveří a v ruce držte Smart klíč.

Výklopné zadní dveře se otevřou.



- 2 Vyklepte výklopné zadní dveře.

Poznámka

- Rozsah, v kterém umí výklopné zadní dveře rozpoznat Smart klíč, je přibližně 1 m.
- Když stisknete tlačítko otevření výklopných zadních dveří, odemknou se jen výklopné zadní dveře. Dveře, kapota motoru a jiné zařízení zůstanou zamčené.

Zavření

- 1 Chyťte vnitřní držadlo výklopných zadních dveří a potlačte výklopné zadní dveře směrem dolů.

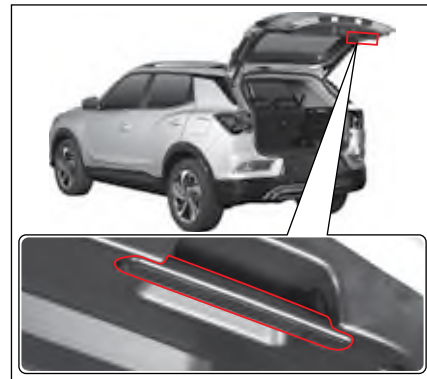

- 2 Zavřete výklopné zadní dveře jemným stlačením.

Upozornění

- Když se výklopné zadní dveře otevřou a zavřou a monitorování krádeže je vypnuté, systém se automaticky nepřepne do módu monitorování krádeže. Mód přepnete na mód monitorování krádeže stlačením tlačítka zamknutí dveří na Smart klíči.

Poznámka

- Když se výklopné zadní dveře otevřou a zavřou v módu monitorování krádeže, mód se automaticky vrátí do módu monitorování krádeže. Tehdy zabliká výstražná kontrolka dvakrát a varovný zvukový signál zazní raz.

Elektricky ovládané výklopné zadní dveře*

Elektricky ovládané výklopné zadní dveře je zařízení, které umožňuje uživateli otvírat a zavírat výklopné zadní dveře jednoduchým použitím tlačítka.

Elektricky ovládané výklopné zadní dveře fungují tehdy, když je řadicí páka v poloze P (parkování) a spínač START/STOP je v poloze ON anebo v jakékoliv poloze řadicí páky, když je motor vypnutý.

Poznámka

- Když je rychlost vozidla 3 km/h anebo víc a spínač START/STOP je v poloze ON, výklopné zadní dveře není možné otevřít automaticky.

Otvírání/zavírání tlačítkem při sedadle řidiče

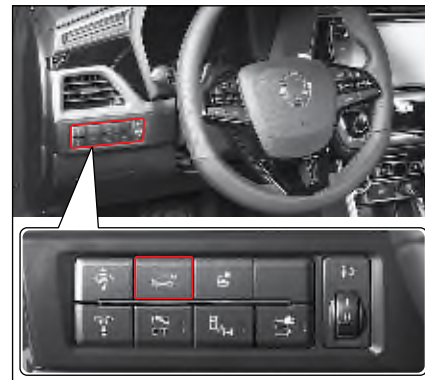

- Stlačte a podržte tlačítko výklopných zadních dveří na straně řidiče.

Potom, jako varovná kontrolka blikne dvakrát a varovný zvukový signál zazní dvakrát, výklopné zadní dveře se otevřou anebo zavřou.

Výklopné zadní dveře se otevřou, když jsou zavřené a zavřou se, když jsou otevřené.

Poznámka

- Když stlačíte tlačítko výklopných zadních dveří po dobu otvírání anebo zavírání elektricky ovládaných výklopných zadních dveří, výklopné zadní dveře se zastaví v dané poloze.

Otvírání/zavírání Smart klíčem



- Stlačte a podržte tlačítko výklopných zadních dveří Smart klíčem.

Potom, jak varovná kontrolka blikne dvakrát a varovný zvukový signál zazní dvakrát, výklopné zadní dveře se otevřou anebo zavřou.

Výklopné zadní dveře se otevřou, když jsou zavřené a zavřou se, když jsou otevřené.

Poznámka

- Když stlačíte tlačítko výklopných zadních dveří po dobu otvírání anebo zavírání elektricky ovládaných výklopných zadních dveří, výklopné zadní dveře se zastaví v dané poloze.

Otvírání/zavírání tlačítkem na výklopných zadních dveřích

- Stiskněte tlačítko na výklopných zadních dveřích a mějte u sebe Smart klíč. Výklopné zadní dveře se otevřou poté, jako dvakrát blikne výstražné varovné světlo a dvakrát zazní varovný zvukový signál.



Poznámka

- Vzdálenost, na kterou výklopné zadní dveře umí rozpoznat Smart klíč, je cca 1 m.
- Když stlačíte vnější tlačítko na výklopných zadních dveřích, odemknou se jen výklopné zadní dveře. Dveře, kapota motoru a jiné zařízení zůstanou zamknuté.

Když jsou výklopné zadní dveře otevřené, stlačte vnitřní tlačítko výklopných zadních dveří.

Potom, co varovná kontrolka blikne dvakrát a varovný zvukový signál zazní dvakrát, výklopné zadní dveře sa zavřou.

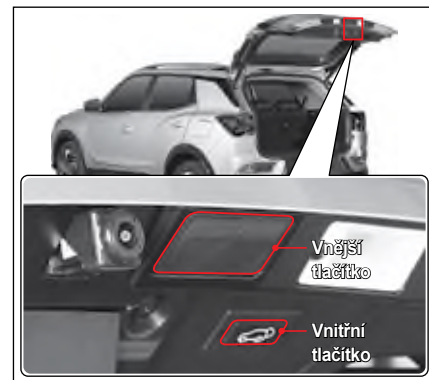

Funkce ochrany proti přiskřípnutí

Funkce ochrany proti přiskřípnutí kontroluje, aby se z důvodu bezpečnosti výklopné zadní dveře zastavily v dané poloze anebo úplně otevřeli v případě, pokud při otvírání anebo zavírání výklopných zadních dveří přijde z venkovní strany silný náraz, anebo pokud se na dveře vyvine určitá síla.



Varování

- **Funkce ochrany proti přiskřípnutí nemusí fungovat, pokud je odpor detekovaný elektricky ovládanými výklopnými zadními dveřmi menší jak určitá úroveň síly, anebo když jsou výklopné zadní dveře téměř zavřené.**
- **Do dráhy pohybu výklopných zadních dveří nedávejte žádnou část vašeho těla anebo jiný předmět, abyste zastavili funkci ochrany proti přiskřípnutí po dobu pohybu elektricky ovládaných výklopných zadních dveří. Můžete utrpět vážné zranění anebo poškodit daný předmět a zařízení.**



Upozornění

- **Pokud bude funkce ochrany proti přiskřípnutí fungovat opakovaně několikrát za sebou, zavřete zadní výklopné dveře ručně a funkce se opět zapne. V nechte vozidlo zkontrolovat a provést servis v autorizovaném servisu SsangYong.**

Resetování výšky otvírání

Maximální výšku otevřených elektricky ovládaných výklopných zadních dveří je možné resetovat podle fyzické kondice uživatele a jiných podmínek, jako je např. parkovací místo.

- 1 Otevřete výklopné zadní dveře ručně a nastavte je na požadovanou výšku.
- 2 Stlačte vnitřní tlačítko elektricky ovládaných výklopných zadních dveří na 3 sekundy anebo víc.
Když je resetování dokončené, zazní pípání.
- 3 Úplně zavřete výklopné zadní dveře stlačením vnitřního tlačítka elektricky ovládaných výklopných zadních dveří.

Po resetování výšky otvírání stlačte vnější tlačítko elektricky ovládaných výklopných zadních dveří a přesvědčte se, zda se výklopné zadní dveře otvírají do požadované polohy.

Resetování elektricky ovládaných výklopných zadních dveří

Pokud se po vybití baterie obnoví dodávka proudu, anebo pokud se odpojí zdroj elektřiny anebo pokud elektricky ovládané výklopné zadní dveře nefungují normálně, resetujte je.

- 1 Zaparkujte vozidlo na rovném povrchu a zařaďte řadící páku do polohy P (parkování).
- 2 Když je stlačené vnitřní tlačítko výklopných zadních dveří, stlačte a podržte vnější tlačítko na 3 sekundy anebo víc.
Když je resetování dokončené, zazní pípání.
- 3 Úplně zavřete výklopné zadní dveře rukou.

Když je resetování dokončené, zkontrolujte, zda se výklopné zadní dveře otvírají anebo zavírají normálně.



Upozornění



- Neotvírejte ani nezavírejte výklopné zadní dveře v některém z následujících případů, protože nemusí fungovat.
 - Když je jedno z kol vozidla zdvihnuté za účelem opravy anebo výměny pneumatiky.
 - Když je jedno z kol vozidla ve vzduchu z důvodu nerovnosti na strmé cestě anebo na dlaždicích.
 - Když je vozidlo zaparkované, anebo když stojí na svahu anebo na nerovném povrchu.
- Elektricky ovládané výklopné zadní dveře fungují i tehdy, když je spínač START/STOP v poloze OFF. Je třeba však dávat pozor v případě, pokud elektricky ovládané výklopné zadní dveře fungují často s vypnutým spínačem START/STOP, protože baterie se může vybit.
- Když otvíráte/zavíráte elektricky ovládané výklopné zadní dveře 5 krát anebo častěji, varovný zvukový signál zazní 3 krát a elektricky ovládané výklopné zadní dveře se zastaví, aby se pohonný motor nepřehřál. V takovém případě zastavte elektricky ovládané výklopné zadní dveře na 1 minutu anebo déle a až potom je opětovně otevřete/zavřete.

- Pokud je to možné, elektricky ovládané výklopné zadní dveře neotvírejte/ nezavírejte ručně.
- Pokud musíte otevřít/zavřít elektricky ovládané výklopné zadní dveře ručně, protože nefungují, nevyvíjejte na ne nepřiměřenou sílu. Může to poškodit jednotku elektricky ovládaných výklopných zadních dveří.
- Při otvírání/zavírání elektricky ovládaných výklopných zadních dveří nevyvíjejte na ne nepřiměřenou sílu. Může to poškodit výklopné zadní dveře.
- Pokud zavřete výklopné zadní dveře okamžitě po otevření, nemusí se zavřít. Toto je normální stav. Výklopné zadní dveře zavřete až po krátkém časovém intervalu.
- Na výklopné zadní dveře nedávejte žádný těžký předmět. Může to poškodit výklopné zadní dveře.
- Výklopné zadní dveře a příslušné komponenty nemodifikujte ani neopravujte sami.

Smart výklopné zadní dveře*

Smart výklopné zadní dveře je funkce, která automaticky otvírá výklopné zadní dveře, když se uživatel se Smart klíčem dostane do detekční oblasti na zadní straně vozidla. Toto je velmi pohodlné, když v obou rukách něco nesete.

Aktivace/deaktivace Smart výklopných zadních dveří

- **Supervizorový typ**
Tuto funkci můžete zapnout v **Nastavení vozidla** → **Dveře/Výklopné zadní dveře** → **Smart výklopné zadní dveře** v  (uživatelské nastavení) na přístrojovém panelu.
- **Standardní typ**
Tuto funkci můžete zapnout v **Dveře/ Výklopné zadní dveře** → **Smart výklopné zadní dveře** v  (uživatelské nastavení) na přístrojovém panelu.

Poznámka

- Pokud chcete zapnout Smart výklopné zadní dveře, musíte zapnout elektricky ovládané výklopné zadní dveře.
- Pro vozidla se supervizorovým typem se po zapnutí Smart výklopných zadních dveří rozsvítí na přístrojovém panelu indikátor Smart výklopných zadních dveří.

Otevření Smart výklopných zadních dveří

Podmínky otevření

- Motor musí být vypnutý a všechny dveře a výklopné zadní dveře musí být zamknuté (mód ochrany proti krádeži).
- Musíte zůstat v oblasti přibližně 1 m od senzoru Smart výklopných zadních dveří na zadní straně vozidla po dobu cca 3 sekundy anebo víc a musíte mít při sebe Smart klíč.



Kroky při otvírání/zavírání

Výklopné zadní dveře se automaticky otevrou v následujících krocích, když je detekovaný Smart klíč.



- **Krok 1**
Rozsvítí se varovná kontrolka a třikrát zazní varovný zvukový signál v intervale 1 sekundy (píp ~ píp ~ píp).
- **Krok 2**
Rozsvítí se varovná kontrolka a třikrát zazní varovný zvukový signál (píp ~ píp ~ píp).
- **Krok 3**
Rozsvítí se varovná kontrolka a dvakrát zazní varovný zvukový signál (píp ~ píp).
Dále, otevrou se dveře zavazadlového prostoru.

Vypnutí funkce Smart výklopných zadních dveří

- Stlačte kterékoliv tlačítko na Smart klíči.
- Anebo vyjděte z detekční oblasti Smart výklopných zadních dveří.

Upozornění

- Smart výklopné zadní dveře začnou fungovat po uplynutí 30 sekund po zapnutí módu monitorování krádeže. Toto zabraňuje chybné funkci Smart výklopných zadních dveří.
- V některém z následujících případů může být funkce Smart výklopných zadních dveří zpožděná, anebo se může změnit provozní rozsah v důsledku interference frekvence.
 - Když jste při zařízení anebo blízko zařízení, které vysílá silnou rádiovou frekvenci, včetně policejní stanice, vládního úřadu, rozhlasové stanice, vojenské jednotky, vysílače, letiště, přístavu, atd.
 - Když máte u sebe Smart klíč spolu s mobilním telefonem anebo rádiovým zařízením, atd.
- V některém z následujících případů se může detekční rozsah Smart klíče měnit, co ovlivní provozní rozsah Smart výklopných zadních dveří.
 - Když je jedno z kol vozidla zdvihnuté za účelem opravy anebo výměny pneumatiky.
 - Když je vozidlo zaparkované, anebo když stojí na svahu anebo na nerovném povrchu.

- Když máte u sebe Smart klíč, nezůstávejte bezdůvodně v detekční oblasti Smart výklopných zadních dveří.
- Naučte se, jako deaktivovat a zastavit funkci Smart výklopných zadních dveří, abyste byli připraveni na nouzovou situaci jako i na různé jiné situace.
- Ubezpečte se, abyste při umývaní vašeho vozidla deaktivovali funkci Smart výklopných zadních dveří. Pokud tak neučiníte, výklopné zadní dveře se mohou automaticky otevřít, což může způsobit zranění osoby anebo poškození vozidla a jiných zařízení.

Otevření výklopných zadních dveří v případě nouze

Výklopné zadní dveře můžete otevřít odemkací páčkou ve výklopných zadních dveřích v případě vybité baterie, selhání zařízení výklopných zadních dveří anebo v jiných nouzových situacích.

- 1 Vytáhněte mechanický klíč v Smart klíči anebo v REKES klíči.



- 2 Vložte mechanický klíč do otvoru odemkací páčky (1) na spodní straně ve středě.

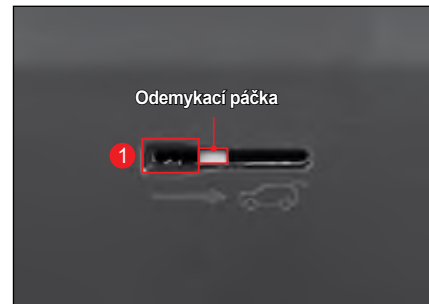

- 3 Potlačte mechanický klíč v směru šípky. Výklopné zadní dveře se odemknou.



- 4 Potlačte a otevřete výklopné zadní dveře.



Varování

- Bezpečnostní páku uvolnění výklopných zadních dveří používejte jen v případě nouze.
- Nedovolte dětem, aby si hráli v nákladním prostoru. Když se použije páka na odemknutí výklopných zadních dveří a výklopné zadní dveře se náhle otevřou během jízdy, může to vést k vážné nehodě.



Upozornění

- Dobře se podívejte, kde se nachází bezpečnostní páka uvolnění výklopných zadních dveří a jak se používá v případě nouze.



Varování

- Nejezděte s otevřenými výklopnými zadními dveřmi.
 - Výfukový plyn může proudit dovnitř a způsobit otravu plynem.
 - Z vozidla může vypadnout předmět a způsobit nehodu.
 - Výklopné zadní dveře a jiné části vozidla se mohou poškodit.
- Pokud pojedete s vozidlem rychlostí 4 km/h nebo víc s otevřenými výklopnými zadními dveřmi, rozsvítí se kontrolka otevřených výklopných zadních dveří a varovný zvukový signál zazní 10 krát. Okamžitě jeďte s vozidlem na bezpečné místo a výklopné zadní dveře pevně zavřete.
- Výklopné zadní dveře otvírejte anebo zavírejte až po zabezpečení bezpečnosti ve vozidle a mimo vozidlo. Zabezpečte zejména to, aby se nezachytila do dveří část těla cestujícího anebo blízko stojící osoby.
- Nedovolte dětem, aby manipulovali s elektricky ovládanými výklopnými zadními dveřmi anebo Smart výklopnými zadními dveřmi, když máte při sebe Smart klíč. Může to způsobit poškození blízko stojící osoby, předmětu anebo vozidla atd.

- Neotvírejte výklopné zadní dveře po zaparkování anebo zastavení vozidla na svahu. Pokud tak urobíte, z vozidla může vypadnout předmět a způsobit uživateli zranění.
- Když zavíráte výklopné zadní dveře, tyto se mohou náhle zavřít v důsledku své hmotnosti a jiných vnějších faktorů. Při zavírání výklopných zadních dveří dávejte pozor, abyste zabránili zranění.

Kapota motoru

Otevření kapoty motoru

- 1 Zatáhnete páčku na otevření kapota motoru (1), která se nachází na spodní levé straně před sedadlem řidiče.

Kapota motoru se mírně otevře.



- 2 Mírně zvedněte kapotu motoru, potlačte bezpečnostní páčku na otevření kapoty motoru (2) a kapotu motoru úplně otevřete.



- 3 Podržte kapotu motoru otevřenou jednou rukou, chytte měkký chránič (3) na opěrné tyči a vytáhněte tyč ze svorky (4) zvednutím nahoru.

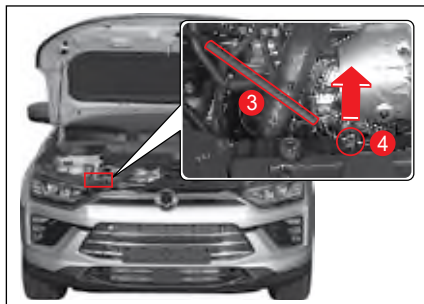

! Varování

- Abyste se nepopálili, na opěrné tyči vždy chytte měkký chránič.

- 4 Vložte volný konec tyče do štěrbin (5) aby tyč bezpečně držela kapotu.

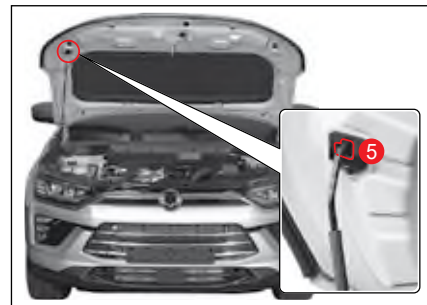

! Upozornění

- Netřeste panelem kapoty motoru rukou, ani nezavíráte kapotu motoru násilně, když je tyč upevněná ve štěrbině. Panel kapoty motoru se může poškodit.

Zavření kapoty motoru

Kontrola před zavřením kapoty motoru

- Ubezpečte se, že všechny uzávěry otvorů v prostoru motoru jsou zavřené.
- Zkontrolujte, zda v prostoru motoru nezůstali nepotřebné předměty, jako např. rukavice anebo nástroje.

Zavření kapoty motoru

- 1 Podržte kapotu motoru otevřenou jednou rukou a vytáhněte tyč ze šterbiny.
- 2 Vložte tyč zpět do svorky.
- 3 Sklopte kapotu motoru asi o 30 cm a uvolněte ruku. Kapota motoru se sama zavře svou hmotností.
- 4 Přesvědčte si, či je kapota motoru bezpečně zavřená.

Upozornění

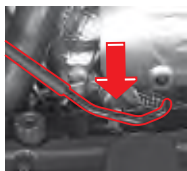

Před zavřením kapoty se přesvědčte, či je tyč pevně upevněná ve svorce.

Varování

- Kapotu motoru otvírejte až po zastavení motoru. Pokud potřebujete provést kontrolu a servis s nastartovaným motorem, dávejte si dobrý pozor, aby vás nezranili rotující části v prostoru motoru.
- Kapotu motoru kontrolujte na místě, kde nefouká vítr. Pokud se kapota motoru při větru zavře, může vám způsobit zranění.
- Při zavírání kapoty motoru dávejte pozor, aby se vám pod kapotou nezachytili části vašeho těla jako např. prsty.
- Před jízdou se přesvědčte, či je kapota motoru úplně zavřená. Pokud pojedete s vozidlem s otevřenou kapotou, vozidlo se může poškodit a kapota může zablokovat řidiči výhled, což může způsobit vážnou nehodu.

Otvor pro doplňování paliva

Otevření otvoru pro palivo

Kryt otvoru pro palivo lze otevřít jen tehdy, když jsou všechny dveře odemčeny.

- 1 Zařaďte řadící páku do polohy P (parkování).
- 2 Zatáhněte ruční (parkovací) brzdu.
- 3 Vypněte motor.
- 4 Zatlačte na střed okraje krytu palivové nádrže ve směru šípky.



Upozornění

- Pokud je v zimě kryt palivové nádrže zamrznutý, neotvírejte jej násilím. Otevřete jej jemným poklepáváním na okraj krytu.

- 5 Úplně otevřete kryt palivové nádrže jeho zatáhnutím ve směru šípky.



- 6 Otevřete uzávěr palivové nádrže otáčením proti směru hodinových ručiček.



- 7 Zavěste uzávěr palivové nádrže do držátka na zadní straně krytu.



Varování

- Uzávěr palivové nádrže otvírejte opatrně, protože palivo může být pod tlakem. Pokud uslyšíte zvuk unikání paliva anebo syčení, počkejte, dokud tento zvuk nepřestane a potom zkuste otevřít uzávěr. Pokud tak neučiníte, palivo může vystříknout a způsobit vážné zranění.
- Když se dotknete uzávěru palivové nádrže anebo čerpadla plynu, nejprve se dotkněte kovové části, která je co nejdál od otvoru palivové nádrže, aby jste nejprve vybili statickou elektřinu. Jinak může statická elektřina způsobit požár.

Zavření otvoru pro palivo

- 1 Zavřete uzávěr palivové nádrže otáčením ve směru hodinových ručiček, dokud neuslyšíte kliknutí.
- 2 Zavřete kryt palivové nádrže potlačením středního okraje krytu palivové nádrže.

Informace – Palivový štítek

• TYP PALIVA – BENZÍN



Tvar pro typ paliva – benzín je kruh („E“ znamená specifické bio-komponenty přítomné v benzínu)

• TYP PALIVA – NAFTA



Tvar pro typ paliva – nafta je čtverec („B“ znamená specifické bio-komponenty přítomné v naftě)

Varování

- Palivo doplňujte až po vypnutí motoru. V opačném případě se mohou palivové výpary vznítit z jiskry, která vychází z elektrického zařízení při nastartování motoru, což může způsobit vážný požár.
- Během doplňování paliva odstraňte jakékoli hořlavé látky, jako např. zapálenou cigaretu anebo zapalovač. Jinak to může způsobit vážný požár.
- Nevykonávejte žádnou činnost, která může vygenerovat statickou elektřinu, jako např. nastupování a vystupování do/z vozidla během doplňování paliva. Jinak může statická elektřina způsobit vážný požár.
- Pokud potřebujete natankovat palivo do přenosné nádoby, položte nádobu na zem. Pokud budete nádobu plnit na střeše anebo uvnitř vozidla, statická elektřina může způsobit vážný požár.
- Před natankováním paliva se přesvědčte, jaký typ paliva používáte. Pokud natankujete do vozidla benzín anebo naftu nesprávně, palivový systém a jiné systémy vozidla mohou být vážně poškozené.
- Nepoužívejte palivo, které obsahuje příliš mnoho vlhkosti, nesprávné palivo ani aditiva. Může to značně poškodit palivový systém a systém výfukového plynu vozidla.

- Palivo doplňujte jen dotehdy, pokud se hubice čerpací hadice automaticky nevypne. Pokud budete palivo doplňovat i dále, přeteče a může způsobit požár a poškodit karosérii vozidla.
- Na čerpací stanici nepoužívejte mobilní telefon. Může to způsobit požár v důsledku elektromagnetické vlny anebo proudu z mobilního telefonu.
- Pokud během tankování vznikne požár, okamžitě odejděte daleko od vozidla. Potom vykonajte příslušné opatření a požár ohlaste.

Upozornění

- Dávejte pozor, aby se palivo nedostalo do kontaktu s karosérií vozidla, protože může poškodit povrchový nátěr.
- Pokud musíte vyměnit uzávěr palivové nádrže, použijte jen originál uzávěr.

Zavření otvoru pro palivo

- 1 Zavřete uzávěr palivové nádrže otáčením ve směru hodinových ručiček, dokud neuslyšíte kliknutí.
- 2 Zavřete kryt palivové nádrže potlačením středního okraje krytu palivové nádrže.

Informace – Palivový štítek

• TYP PALIVA – BENZÍN



Tvar pro typ paliva – benzín je kruh („E“ znamená specifické bio-komponenty přítomné v benzínu)

• TYP PALIVA – NAFTA



Tvar pro typ paliva – nafta je čtverec („B“ znamená specifické bio-komponenty přítomné v naftě)

Varování

- Palivo doplňujte až po vypnutí motoru. V opačném případě se mohou palivové výpary vznítit z jiskry, která vychází z elektrického zařízení při nastartování motoru, což může způsobit vážný požár.
- Během doplňování paliva odstraňte jakékoli hořlavé látky, jako např. zapálenou cigaretu anebo zapalovač. Jinak to může způsobit vážný požár.
- Nevykonávejte žádnou činnost, která může vygenerovat statickou elektřinu, jako např. nastupování a vystupování do/z vozidla během doplňování paliva. Jinak může statická elektřina způsobit vážný požár.
- Pokud potřebujete natankovat palivo do přenosné nádoby, položte nádobu na zem. Pokud budete nádobu plnit na střeše anebo uvnitř vozidla, statická elektřina může způsobit vážný požár.
- Před natankováním paliva se přesvědčte, jaký typ paliva používáte. Pokud natankujete do vozidla benzín anebo naftu nesprávně, palivový systém a jiné systémy vozidla mohou být vážně poškozené.
- Nepoužívejte palivo, které obsahuje příliš mnoho vlhkosti, nesprávné palivo ani aditiva. Může to značně poškodit palivový systém a systém výfukového plynu vozidla.

- Palivo doplňujte jen dotehdy, pokud se hubice čerpací hadice automaticky nevypne. Pokud budete palivo doplňovat i dále, přeteče a může způsobit požár a poškodit karosérii vozidla.
- Na čerpací stanici nepoužívejte mobilní telefon. Může to způsobit požár v důsledku elektromagnetické vlny anebo proudu z mobilního telefonu.
- Pokud během tankování vznikne požár, okamžitě odejděte daleko od vozidla. Potom vykonajte příslušné opatření a požár ohlaste.

Upozornění

- Dávejte pozor, aby se palivo nedostalo do kontaktu s karosérií vozidla, protože může poškodit povrchový nátěr.
- Pokud musíte vyměnit uzávěr palivové nádrže, použijte jen originál uzávěr.

Spínač světla

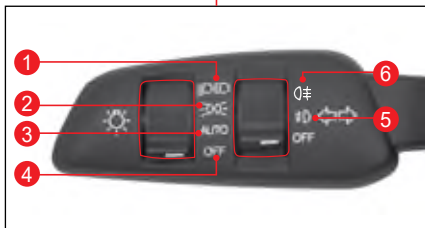
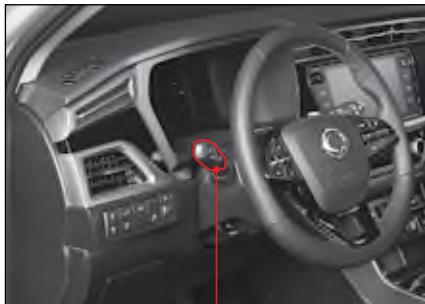

- 1 Přední světlo (potkávácí a dálkové)
- 2 Zadní světlo
- 3 Funkce automatického osvětlení
- 4 Vypnutí všech světel
- 5 Přední mlhové světlo
- 6 Zadní mlhové světlo

Zapnutí předního světla

Dálkové světlo a potkávácí světlo se zapne spolu s denním světlem, zadním světlem, osvětlením evidenčního čísla, předním mlhovým světlem (v poloze ON) a jinými interiérovými světly.

Zapnutí zadního světla

Parkovací světlo se zapne spolu s denním světlem, zadním světlem, osvětlením evidenčního čísla, předním mlhovým světlem (v poloze ON) a jinými interiérovými světly.

AUTO Aktivace automatické funkce světel*

Přední světlo a zadní světlo se zapnou nebo vypnou automaticky podle množství slunečního světla, které přijímá senzor automatické funkce světel.

Zapnutí Asistenta předních dálkových světel (HBA)

Pokud stisknete spínač světla ve směru přístrojového panelu, když je spínač světla v poloze AUTO, aktivuje se HBA.

 Viz „Asistent dálkových světel (HBA)**“ (str. 3-41)

OFF Vypnutí všech světel

Všechny světla se vypnou.

Poznámka

- U vozidel bez automatického světla a mlhového světla nemá spínač světla odpovídající funkci.

Zapnutí předního mlhového světla*

Když dáte spínač světla do polohy  (přední mlhové světlo) a přední světlo anebo zadní světlo je zapnuté, přední mlhové světlo se zapne.

Zapnutí zadního mlhového světla*

Když jsou zapnuté přední světla a otočíte spínač do polohy  , zadní mlhové světla se zapnou a spínač se vrátí zpět do polohy předního mlhového světla. Zadní a přední mlhové světlo se zapnou zároveň.

Pokud ho znova otočíte, zadní mlhové světlo se vypne.

OFF Vypnutí mlhového světla*

Mlhové světlo se vypne.

Zapnutí/vypnutí levé/pravé směrovky



- Když potlačíte spínač světla směrem dolů (1), bude blikat levá směrovka. Bude blikat i signál změny směru na přístrojovém panelu.
- Když potlačíte spínač světla směrem nahoru (2), bude blikat pravá směrovka. Bude blikat i signál změny směru na přístrojovém panelu.

Zapnutí/vypnutí dálkových světel



- Když potlačíte spínač světla směrem k přístrojovému panelu a uvolníte ho se zapnutými potkávacími světly, dálková světla se zapnou. Zároveň se rozsvítí indikátor dálkových světel na přístrojovém panelu.
- Když zatáhnete spínač světla směrem k řidiči a uvolníte ho se zapnutými dálkovými světly, dálková světla se vypnou.

Varování

- Když se k vám blíží vozidlo, anebo když je nějaké vozidlo před vámi, dálková světla nezapínejte. Dálková světla mohou zablokovat výhled jiných řidičů a způsobit nehodu.

Současné zapnutí dálkových a potkávacích světel (tlumených světel)



Dálková světla a potkávací světla se zapnou zároveň, když zatáhnete spínač světla směrem k řidiči.

Poznámka

- Táto funkce pracuje bez ohledu na polohu spínače světla.

Výstražná světla

Výstražné světlo Varování svítí proto, aby varovalo jiná vozidla v případě nouzové situace a aby zabránilo nehodě.

- Když stisknete spínač výstražného světla Varování, budou blikat všechny ukazovatele směru.
- Když opět stisknete spínač výstražných světel, výstražná světla zhasnou.

 Podrobněji na „Signál nouzového zastavení (ESS)“ (str. 4-145)

Upozornění

- **Nemějte výstražné světlo Varování zapnuté po dlouhou dobu při nenastartovaném motoru. Může to zkrátit životnost a vybit baterii.**

Poznámka

- Výstražné světlo Varování funguje bez ohledu na polohu spínače START/STOP.
- Když je zapnuté výstražné světlo Varování, ukazatel směru nefunguje samostatně.

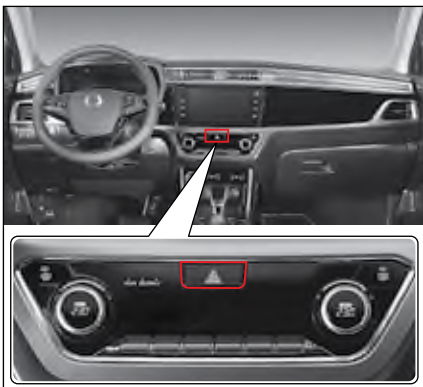

Úprava úhlu předního světla



Přední a zadní sklon vozidla se mohou měnit v závislosti na počtu cestujících, hmotnosti a těžiště nákladu.

V takovém případě můžete upravit úhel předního světla, abyste si zabezpečili dobrou viditelnost v noci a neoslňovali projíždějící vozidlo anebo vozidlo před vámi silným světlem z předních světel.

Úrovně úpravy úhlu předního světla

Úhel předního světla možno nastavit v 4 úrovních (úroveň 0~3) podle předního a zadního sklonu vozidla.

- Když je vozidlo nakloněné dopředu, otočte otočným ovladačem na úpravu úhlu předního světla směrem dolů (směr úrovně 0). Přední světlo bude svítit výše.
- Když je vozidlo nakloněné dozadu, otočte otočným ovladačem na úpravu úhlu předního světla směrem nahoru (směr úrovně 3). Přední světlo bude svítit níže.

Standard úpravy úhlu pro přední světlo

	Počet cestujících a náklad
0. stupeň 	<ul style="list-style-type: none">• 1~2 cestující (běžná jízda)
Úroveň 1 	<ul style="list-style-type: none">• 1~2 cestující a zavazadla (cca 90 kg)• 4~5 cestujících
Úroveň 2 	<ul style="list-style-type: none">• 4~5 cestujících a zavazadla (cca 100 kg)
Úroveň 3 	<ul style="list-style-type: none">• 1 cestující a zavazadla (cca 400 kg)

Varování

- Začněte jízdu s vozidlem až po úpravě úhlu předních světel podle počtu cestujících, hmotnosti a těžiště nákladu. Pokud tak neučiníte, může to způsobit nehodu.
 - Nikdy nejezděte s vozidlem v některém z následujících případů, které jsou mimo standardu úpravy úhlu pro přední světlo.
 - Jízda s vozidlem na úrovni 3, pokud jsou podmínky na úrovni 0 (úhel předních světel je snížený): Řidiči trvá delší dobu rozpoznat nouzovou situaci na cestě před ním.
 - Jízda s vozidlem na úrovni 0, pokud jsou podmínky na úrovni 3 (úhel předních světel je zvýšený): Brání to výhledu řidiče protijedoucího vozidla anebo vozidla vpředu.
- V takovém případě to může bránit bezpečné jízdě a způsobit vážnou nehodu.**

Denní světlo (DRL)*

DRL se zapne automaticky i během dne, což vám umožní snadno rozpoznat vozidlo.



V případě zapnutí DRL

- Pokud spínač zadního světla, předního mlhového světla a předního světla není zapnutý a spínač START/STOP je v poloze ON (bez ohledu na to, zda je motor nastartovaný anebo ne).

Poznámka

- Když se zapne DRL, zároveň se zapne i zadní světlo.
- Pro DRL i pro zadní světlo se používá stejná žárovka, ale DRL svítí jasněji.

V případě vypnutí DRL

- Když je spínač START/STOP v poloze ACC nebo ON.
- Když zapnete přední světlo, anebo když se přední světlo zapne při funkci automatického světla.
- Když zapnete přední mlhové světlo.
- Když zatáhnete parkovací (ruční) brzdu (EPB anebo ruční parkovací brzda) při rychlosti vozidla 3 km/h anebo méně (spínač AUTO HOLD je vypnutý).

Asistent dálkových světel (HBA)*

Funkcí HBA je řídit dálkové světlo tak, aby nebránilo výhledu řidiče protijedoucího vozidla anebo vozidla jedoucího vpředu silným osvětlením z dálkových světel.

HBA detekuje situaci senzorem umístěným na vrchu předního skla vozidla (modul přední kamery) a automaticky vypne anebo zapne dálková světla.

Nastavení HBA

- 1 Otočte spínač světel do polohy AUTO.



- 2 Zatlačte spínač světla ve směru přístrojového panelu a uvolněte ho.



- Když se aktivuje funkce HBA, rozsvítí se indikátor HBA.



Indikátor HBA

V případě zapnutí dálkových světel

V následujících situacích, když je funkce HBA aktivovaná, zapnou se dálková světla.

- Když je rychlost vozidla 35 km/h nebo víc.
- Když je okolí tmavé a detekuje se jako noc.
- Když není detekované vozidlo jedoucí proti anebo vozidlo jedoucí vpředu.

Když se zapnou světla automaticky, zapne se i indikátor HBA spolu s indikátorem dálkových světel.



Indikátor HBA



Indikátor dálkových světel

V případě vypnutí dálkových světel

Dálková světla se vypnou v následujících případech.

- Když se detekuje přední světlo protijedoucího vozidla (včetně kola anebo motocyklu).
- Když se detekuje zadní světlo vozidla (včetně kola anebo motocyklu) jedoucího vpředu.
- Když je okolí osvětlené pouličními lampami anebo jinými zdroji světla u cesty.
- Když se detekuje světelný zdroj tunelu.
- Když spínač světla není v poloze AUTO.
- Když je funkce HBA deaktivovaná.
- Když je rychlost vozidla méně jako 35 km/h.

Poznámka

- **Když se dálková světla vypnou a potom znovu automaticky zapnou, může to být s prodlením několik sekund.**

Fungování spínače světel

Podrobné fungování spínače světla s nastavenou a aktivovanou funkcí HBA je následující:

- Když zatlačíte spínač světla ve směru přístrojového panelu s nastavenou a aktivovanou funkcí HBA, zapnou se dálková světla a nastavení HBA se zruší.
- Když zatáhnete spínač světla směrem k řidiči s nastavenou funkcí HBA, zapnou se dálková světla a nastavení HBA bude trvat dotehdy, dokud budete držet spínač světla.
- Když zatáhnete spínač světla směrem k řidiči s aktivovanou funkcí HBA, dálková světla se vypnou a nastavení HBA se zruší.
- Když otočíte spínač světla do jiné polohy, než je poloha AUTO, nastavení HBA se zruší.

Upozornění

V následujících případech nemusí HBA fungovat normálně.

- Když je přední sklo vozidla poškozené nebo znečištěné prachem, rosou, mlhou, nálepkou, sněhem, atd.
- Když je světlo oproti jedoucího vozidla nebo vozidla vepředu poškozené.
- Když je oproti jedoucí vozidlo nebo vozidlo vepředu mimo předního pohledu.
- Když je oproti jedoucí vozidlo nebo vozidlo vepředu rozpoznáno pouze částečně na křižovatce nebo v zatáčce.
- Když je vepředu zdroj světla, který je podobný světlu vozidla nebo reflektor.
- Když je na místě stavby instalováno osvětlení nebo reflektor, atd.

Světlo příchodu domů



Světlo příchodu domů je funkce, která zapne boční světlo a světlo na madlu dveří pro lepší bezpečnost a viditelnost v noci.

Pokud je splněna některá z následujících podmínek, světlo příchodu domů (boční světlo a světlo na madle dveří) se zapne na přibližně 30 sekund.

- Když stlačíte tlačítko Zamknutí/Odemknutí dveří na Smart klíči, když jsou všechny dveře zavřené.
- Když stlačíte tlačítko Zamknutí/Odemknutí dveří madla dveří na Smart klíči v módu monitorování krádeže, když jsou všechny dveře zavřené.
- Když přijdete do vzdálenosti 1 m od vozidla v módu monitorování krádeže a máte při sebe Smart klíč.

Režim příjezdu domů (Welcome)

Když přijdete k vozidlu a máte při sebe Smart klíč v módu monitorování krádeže, rozsvítí se automatické světlo příchodu (boční světlo/světlo na madle dveří).

Mód odchodu

Když vypnete motor a otevřete dveře na straně řidiče, rozsvítí se automatické světlo příchodu (boční světlo/světlo na madle dveří).

V případě vypnutí automatického světla příchodu

V některém z následujících případů automatické světlo příchodu zhasne.

- Když uplynulo přibližně 30 sekund od doby, kdy se rozsvítilo automatické světlo příchodu.
- Když je spínač START/STOP v poloze ON.
- Když vozidlo vstoupí do módu monitorování krádeže.
- Když je aktivovaná funkce Smart automatického zamknutí dveří.

Poznámka

- **Mód příchodu se aktivuje tehdy, když uplynulo přibližně 30 sekund potom, co vozidlo vstoupilo do módu monitorování krádeže.**
- **Automatické světlo příchodu se rozsvítí 2 krát po dobu 10 minut.**
- **Supervizorový typ**

Tuto funkci můžete zapnout v **Nastavení vozidla** → **Funkce přídatných zařízení** → **Přivítání při příchodu anebo Automatické přivítání při příchodu** v  (uživatelské nastavení) na přístrojovém panelu.

(Vozidlo se standardním typem nemá tuto funkci.)

Světlo příjezdu domů/pobytu doma

Světlo příjezdu domů/pobytu doma je funkce, která automaticky zapne přední světla, když vozidlo přijíždí do tmavého prostoru, anebo odjíždí z tmavého prostoru, což zvyšuje bezpečnost a pohodlí.

Nastavení světla příjezdu domů/pobytu doma

• Supervizorový typ

Zvolte **Nastavení vozidla** → **Světlo** → **Nastavení času světla příjezdu domů anebo / pobytu doma** (čas, kdy se má světlo zapnout) v  (uživatelské nastavení) na přístrojovém panelu.

(Vypnout, 10 sek., 20 sek. a 30 sek.)

• Standardní typ

Zvolte **Světlo** → **Nastavení času světla příjezdu domů anebo / pobytu doma** (čas, když se má světlo zapnout) v  (uživatelské nastavení) na přístrojovém panelu.

(Vypnout, 10 sek., 20 sek. a 30 sek.)

Fungování světla příjezdu domů

- Když vypnete motor a přední světla (potkávací světla) jsou zapnutá, přední světla (potkávací světla) zůstanou zapnutá během nastavené doby.
- Když od zavření všech dveří a výklopných zadních dveří uplyne určitý čas, přední světla (potkávací světla) se vypnou.

Poznámka

- Když zůstanou dveře anebo výklopné zadní dveře otevřené během nastaveného času po vypnutí motoru, přední světla (potkávací světla) se vypnou po 3 minutách.
- Když otevřete a zavřete dveře anebo výklopné zadní dveře během nastaveného času po vypnutí motoru, přední světla (potkávací světla) zůstanou zapnuté po nastavený čas a potom se vypnou.
- Když otočíte spínače **Automatické světlo a přední světla (potkávací světla)** do polohy **OFF**, přední světla (potkávací světla) se vypnou okamžitě.

Fungování světla pobytu doma

- Když zrušíte mód ochrany proti krádeži stlačením tlačítka odemknutí dveří na Smart klíči anebo na spínači páčky dveří, přední světla (potkávací světla) zůstanou zapnutá po nastavený čas.
- Po uplynutí nastaveného času se přední světla (potkávací světla) vypnou.

Poznámka

- Když stisknete tlačítko zamčení dveří na Smart klíči a světlo pobytu doma je zapnuté, přední světla (potkávací světla) se vypnou a vozidlo zapne mód ochrany proti krádeži.
- Když otočíte spínač **START/STOP** do polohy **ON** a světlo pobytu doma je zapnuté, přední světla (potkávací světla) se vypnou okamžitě.

Funkce automatického světla*

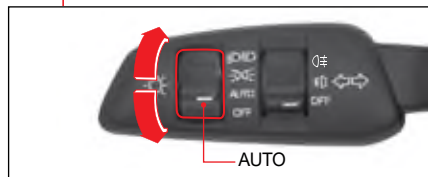

Funkce automatického světla je funkce, která detekuje objem slunečního světla procházejícího přes senzor a automaticky zapíná nebo vypíná přední světlo a zadní světlo.

- Funkce automatického světla se aktivuje tehdy, když je spínač světla v poloze AUTO.

Senzor automatického světla

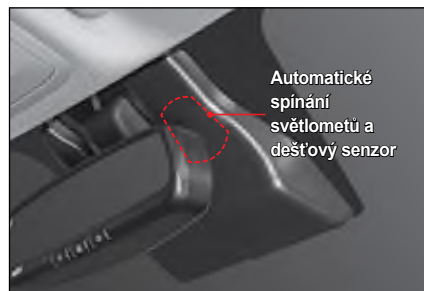

Senzor automatického světla je integrován se senzorem deště.

⚠ Upozornění

- Pokud senzorem automatického světla zatřesete nebo na něj vyvinete tlak, automatické světlo může fungovat chybně.
- Nečistěte senzor automatického světla čistidly jako je např. vosk atd. Funkce automatického světla může fungovat chybně.
- Pokud dáte na přední sklo komerčně prodávané fólie, funkce automatického světla může fungovat chybně.
- Pokud při jízdě na cestě s nerovným povrchem vozidlo značně vibruje, funkce automatického světla může fungovat chybně.

- Moment vypnutí a zapnutí světla se může měnit podle klimatických podmínek, jako je mlha, sníh a déšť a podle okolního prostředí.
- Když přepnete spínač světla do polohy AUTO nebo z polohy AUTO do jiné polohy, světla ve vozidle, zadní světla a přední světla mohou zablikat. Toto je normální jev, který rozpoznává stav automatického světla.
- Když projíždíte přes tmavé místo jako např. tunel, nespolehejte se na funkci automatického světla a manuálně zapněte přední světla.
- Při východu a západě slunce použijte funkci automatického světla pro přední světla a zadní světla jen omezeně. Obecně zapínejte přední světla a zadní světla manuálně.
- Funkci automatického světla pro přední světla a zadní světla nepoužívejte v oblačný den. Světla zapínejte manuálně.

Interiérové světlo

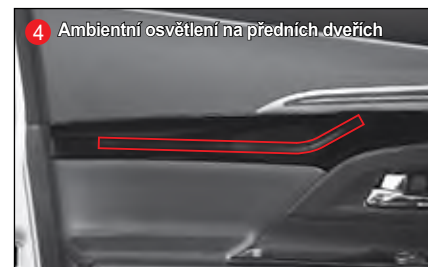
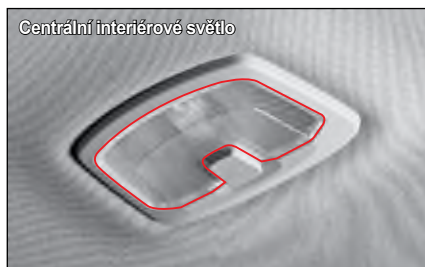

Přední stropní osvětlení (konzola nad hlavou)



- 1 Spínač bodového světla při sedadle řidiče
- 2 Spínač bodového světla při předním sedadle cestujícího
- 3 Spínač spojení dveří
- 4 Spínač SOS
- 5 Spínač testovacího hovoru (jen v Rusku)



Varování

- Když jezdíte v noci anebo v tmavém prostoru, nepoužívejte interiérové světlo. Osvětlení z interiérového světla může zhoršit přední výhled řidiče, což může způsobit nehodu.

Poznámka

- Když interiérové světlo zůstane svítit i po vypnutí motoru, automaticky se vypne po cca 10 minutách, aby se nevybilá baterie.

Spínač bodového světla u sedadla řidiče

Když stisknete spínač (1), zapne se přední světlo u sedadla řidiče.

Spínač bodového světla u předního sedadla cestujícího

Když stisknete spínač (2), zapne se přední světlo u sedadla cestujícího.

Spínač spojení dveří

Když otevřete dveře stlačením spínače (3) zapne se přední interiérové světlo a centrální interiérové světlo a když zavřete dveře, tyto světla se vypnou.

Spínač SOS*

V případě nouze stiskněte spínač (4) a spojte se s kontaktní osobou PSAP (Public Safety Answering Point). Po navázání spojení popište nouzovou situaci.



Upozornění

- Tento spínač nepoužívejte, pokud nejde o nouzovou situaci. Může to způsobit to, že jiné nouzové situace nebudou vyřízeny správně.

Spínač testovacího hovoru (jen v Rusku)*

Použijte spínač testovacího hovoru (5) abyste otestovali jeho fungování po opravě anebo výměně systému.



Upozornění

- Řidič by neměl používat tento spínač nezodpovědně. Když řidič stiskne tento spínač, přepne se hovor do Testovacího centra.

Funkce spojení mezi Smart/Rekes klíčem a předním stropním osvětlením

Když odemknete dveře Smart klíčem/Rekes klíčem, přičemž spínač spojení předního interiérového světla je stisknutý, interiérová světla u sedadla řidiče a u předního sedadla cestujícího se zapnou na dobu 30 sekund.

Pokud tehdy zamknete dveře stlačením tlačítka zamčení dveří na Smart klíči/Rekes klíči, interiérová světla u sedadla řidiče a u předního sedadla cestujícího se okamžitě vypnou.



Upozornění

- **Nenechávejte dveře dlouho otevřené, když je interiérové světlo spojené s dveřmi, ani neopouštějte vozidlo, když je interiérové světlo zapnuté. Pokud interiérové světlo bude svítit dlouho, může se vybit baterie.**

Centrální interiérové světlo



- Když chcete zapnout centrální interiérové světlo, stiskněte příslušný spínač a pokud ho chcete vypnout, opět stiskněte spínač. Světlo se však rozsvítí, když otevřete dveře stisknutím spínače odemknutí dveří (přední interiérové světlo), i když je spínač v poloze OFF.



Upozornění

- **Neotvírejte dveře na dlouhou dobu se stisknutým spínačem spojení dveří. Pokud bude centrální interiérové světlo/světlo v nákladním prostoru svítit dlouho, může se vybit baterie.**
- **Nenechávejte výklopné zadní dveře nedovřené po dlouhou dobu. Pokud bude centrální interiérové světlo/světlo v nákladním prostoru svítit dlouho, může se vybit baterie.**

Světlo v zavazadlovém prostoru

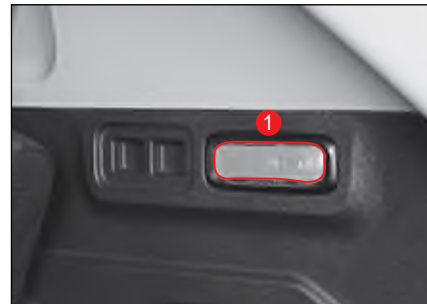

- Když stlačíte spínač (1), světlo se rozsvítí a když ho opětovně stlačíte, světlo zhasne, přičemž výklopné zadní dveře jsou otevřené. (samovracející se typ)
- Když zavřete výklopné zadní dveře a světlo v zavazadlovém prostoru svítí, toto světlo zhasne.

Osvětlení ve sluneční cloně/zrcátku

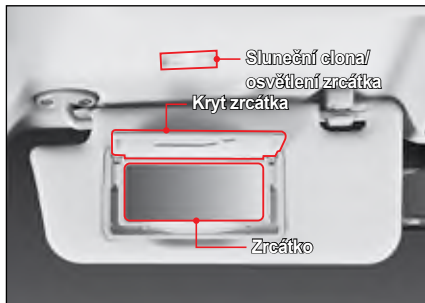

Když potlačíte sluneční clonu směrem dolů a otevřete kryt zrcadla, zapne se světlo.

Když zavřete kryt zrcadla, světlo zhasne.



Upozornění

- Po použití zrcadla na sluneční cloně kryt zavřete. Pokud tak neučiníte, světlo sluneční clony bude nadále svítit a může vybit baterii. Otevřený kryt zrcadla může způsobit i zranění.

Poznámka

- Když zatlačíte sluneční clonu směrem dolů a použijete ji jako ochranu před sluncem, můžete upravit polohu sluneční clony.

E-call (nouzový hovor)* (Rusko: ERA-GLONASS)

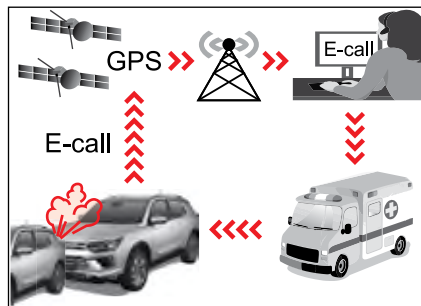

- Došlo k nehodě
- Bezdrátová síť
- Operátor – Call center (PSAP)
- Nouzové centrum

E-call je systém, který minimalizuje nehody tím, že automaticky nebo manuálně přenáší příslušné informace nejbližšímu řídicímu centru, takže v případě dopravní nehody nebo nouzové situace lze vykonat okamžité úkony.

- Tlačítko SOS: Když řidič nebo cestující stiskne tohle tlačítko, provede se tísňové volání, které je spojeno se servisním pracovníkem centra tísňového volání PSAP.
- Testovací tlačítko (pouze Rusko): Tohle tlačítko se používá na kontrolu fungování systému.
Řidič by neměl tisknout testovací tlačítko bezdůvodně, aby aktivoval testovací mód.

Poznámka

- Testovací tlačítko je tlačítko, které spouští testovací režim, který používají pouze odborníci v autorizovaném servisu SsangYong na kontrolu fungování systému.
- Indikátor LED: Když zapnete zapalování, červené a zelené světlo LED bude svítit 3 sekundy. Pak, během normálního provozu, tohle světlo zhasne.
V případě, když je v systému chyba, rozsvítí se nebo bude blikat červené světlo LED.



Upozornění

- Pokud během normálního provozu červené světlo LED pořád svítí, může to znamenat chybu v systému E-call.
- Okamžitě se zkontaktujte s nejbližším autorizovaným servisem SsangYong abyste zjistili, zda je systém E-call chybný nebo ne.
- Jinak negarantujeme normální fungování systému E-call. Řidič vozidla odpovídá za následky nedodržení uvedených instrukcí.

Jak používat systém E-call

Mód AutoCall



Zařízení ERA-GLONASS (E-call) automaticky přepojí tísňové volání jedné dispečerské služby za účelem včasné realizace záchranných operací v případě nehody vozidla.

Pro včasné poskytnutí pomoci a podpory systém ERA-GLONASS (E-call) automaticky přenáší data o dopravní nehodě jedné dispečerské služby.

V tomto případě nelze tísňové volání ukončit stisknutím tlačítka SOS a systém ERA-GLONASS (E-call) zůstává ve stavu spojení, dokud operátor jednotné služby řízení provozu, který volání přijímá, tísňové volání nepřeruší.

Poznámka

- **V případě nehody s minimální škodou systém ERA-GLONASS (E-call) nemusí automaticky spojit tísňový hovor. V takovém případě lze uskutečnit tísňový hovor v manuálním módu stisknutím tlačítka SOS.**

Poznámka

- **Systém nebude fungovat, pokud na daném místě není pokrytí mobilní komunikační sítě a pokud tam není signál GPS a GLONASS. (V případě EU: Galileo).**

Manuální režim



Řidič/cestující může uskutečnit tísňové volání do jedné dispečerské služby manuálně stisknutím tlačítka SOS, kterým se volají pohotovostní služby.

Hovor pohotovostní službě s použitím systému ERA-GLONASS lze zrušit opětovným stisknutím tlačítka SOS pouze před spojením s operátorem jedné dispečerské služby. (Rusko)

Hovor pohotovostní službě s použitím systému E-call lze zrušit opětovným stisknutím tlačítka SOS během 3 sekund. (EU)

Po aktivování tísňového volání v manuálním módu pro systém včasné pomoci a podpory systém ERA-GLONASS (E-call) přenáší data o dopravní nehodě / jiné nehodě operátorovi jedné dispečerské služby během hovoru stisknutím tlačítka SOS.

- Zastavte vaše vozidlo na bezpečném místě.
- Otevřete kryt tlačítka E-call.
- Stiskněte tlačítko SOS. (Do mobilní sítě se zaregistruje minimální soubor dat o vozidle a jeho poloze.)
- Hovor se přepojí operátorovi v centru pro tísňová volání.
- EU: MSD (Minimální soubor dat) se zašle před provedení tísňového volání, ne poté.
- Rusko: MSD (Minimální soubor dat) se zašle před provedení tísňového volání, ne poté.
- EU: V případě manuálního tísňového volání jej můžete zrušit do 3 sekund po stisknutí tlačítka.
- Rusko: Hovor můžete zrušit před jeho připojením.

Testovací mód

- Rusko: Když jste vyměnili a zkontrolovali systém E-call, na aktivaci režmu testování SOS můžete použít testovací tlačítko. Řidič by neměl stisknout testovací tlačítko bezdůvodně, aby aktivoval testovací mód.

Ve vašem vozidle je nainstalováno technické zařízení na kontrolu ERA-GLONASS. Abyste zabránili strachu z chybných signálů a chybě v zařízení, je třeba pravidelně kontrolovat zařízení ERA-GLONASS nainstalováno ve vozidle – kontrola mobilních telefonů je vyhrazena výlučně autorizovanému personálu v servisu v souladu s tímto manuálem (nebo umožněním interfejsu uživatelského testování). Mód kontroly zařízení ERA-GLONASS se spustí stisknutím tlačítka „Testovací tlačítko“. Testovací mód se začne hlasovou službou pro ověření fungování zařízení ERA-GLONASS. Během testu fungování zařízení ERA-GLONASS bude svítit červené a zelené světlo LED. Pro deaktivaci verifikačního módu během hlasové služby není třeba opětovně stisknout testovací tlačítko SOS.

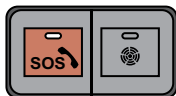

- EU: Když jste vyměnili a zkontrolovali systém E-call, pro aktivaci režmu testování SOS můžete použít skenovací nástroj.

Tísňové volání nelze zrušit, když:

- Tísňové volání se provede automaticky na základě signálu o nárazu z jednotky airbagů (ukončí se, když operátor v centru pro tísňová volání ukončí hovor).
- Uplynuly 3 sekundy od připojení ručního tísňového volání provedeného stisknutím tlačítka SOS (pro EU).
- Operátor v centru pro tísňová volání odpoví na hovor v případě manuálního tísňového volání uskutečněného stisknutím tlačítka SOS

Životnost baterie jednotky E-call je 3 roky.

Poznámka

- **Baterie systému ERA-GLONASS (E-call) poskytuje elektřinu na jednu hodinu v případě, pokud je hlavní dodávka elektřiny ve vozidle vypnuta v důsledku nehody nebo v nouzové situaci.**

Poznámka (pouze Rusko)

- **Během transportu vozidel SsangYong (komerční název Korando) na území Euroasijské hospodářské unie (EAEU), včetně území Ruské federace, s instalovanými modely UNIT ASSY-ECALL, které obsahují multichip SIM/ chip eUICC, instalace dalších profilů je zakázána. V takovém případě bude zablokován paketový přenos v těchto vzorcích.**

! Varování

Pokud zůstanete ve voze i v případě stisknutí tlačítka SOS v nouzové situaci, může to být nebezpečné v následujících případech:

- Pokud uvnitř vozidla nebo venku uvidíte kouř, např. požár v případě nehody.
- Vozidlo se nachází v nebezpečné části silnice.
- Vozidlo není viditelné, nebo je pouze těžce viditelné pro ostatní uživatele silnice, zejména za tmy nebo v podmínkách slabé viditelnosti.

Existuje riziko nehody a zranění. V takové situaci nebo v podobné situaci okamžitě opusťte vozidlo co nejdříve, jak je to bezpečné. Jděte na bezpečné místo spolu s ostatními cestujícími. V takové situaci zajistěte vozidlo v souladu s místními předpisy, např. použijte výstražný trojúhelník.

Poznámka

1. Náš systém E-call poskytuje službu tísňového volání na čísle 112 a odpovídá Obecnému nařízení o ochraně údajů, které je specifikováno v zákonech EU.
2. Zpracování těchto údajů je přísně omezeno na zajištění tísňového volání E-call voláním na jednotné evropské číslo tísňového volání 112.
3. Typy dat a jejich příjemci
 - Datové položky MSD
 - 1) Typ hovoru: Automatický hovor / Manuální hovor
 - 2) Testovací hovor: Testovací hovor / Nouzový hovor
 - 3) Poloze lze věřit: Ano / Ne
 - 4) Typ vozidla: M1/M2/M3/N1/N2/N3
 - 5) Identifikační číslo vozidla
 - 6) Typ uskladnění pohonu: Benzín, Nafta
 - 7) RTA event timestamp: Event timestamp dopravní nehody na silnici
 - 8) Poloha vozidla: Zeměpisná šířka, zeměpisná délka
 - 9) Směr vozidla: Orientace vozidla v čase události

- Datové položky v deníku hovorů
 - 1) Čas spuštění: Čas hovoru na základě události (zjištěna srážka nebo stisknuté tlačítko).
 - 2) DTC: Diagnostic Trouble Code (Kód diagnostiky problému)
 - 3) Typ spuštění: Manuální hovor / Automatický hovor / Opětovný hovor
 - 4) RSSI: Síla signálu GSM(2G) nebo UMTS(3G)
 - 5) Ec/No: Nosič energie / hustota hlasu
 - 6) Typ hovoru: GSM(2G) / UMTS(3G) / Reservován
 - 7) Stav ukončení hovoru: Důvod pro ukončení hovoru
- 4. Systém E-call pro číslo 112 ve vozidle je navržen tak, aby:
 - Zajistil, aby údaje v paměti systému nebyly k dispozici mimo systém před zahájením tísňového volání
 - Zajistil, aby se v normálním provozním stavu nedaly vysledovat a aby nebyly předmětem žádného konstantního sledování
 - Zajistil, aby byly data ve vnitřní paměti systému automaticky a trvale vymazávány

5. Majitel vozidla má právo přístupu k datům a může požádat o úpravu, výmaz nebo zablokování dat, které se ho týkají a zpracování které neodpovídá ustanovením Nařízení EU 2016/679.
6. Subjekt údajů má právo stěžovat si na příslušný orgán ochrany osobních údajů, pokud se domnívá, že zpracováním jeho osobních dat byly porušeny jeho práva.

Osvětlení odkládací schránky

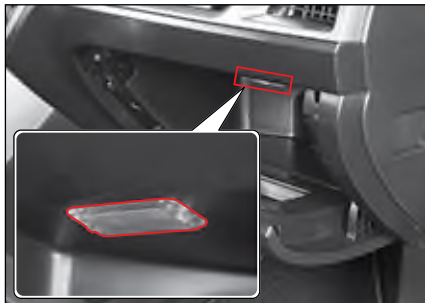

Když otevřete odkládací schránku, světlo se zapne a když zavřete odkládací schránku, světlo se vypne.

Upozornění

- Když necháte odkládací schránku otevřenou, v případě nehody nebo prudkého zabrzdění může zranit cestujícího. Ujistěte se, zda je během jízdy odkládací schránka zavřena.

Tlumené osvětlení*



Ambientní osvětlení na předních dveřích



- Když je tlumené osvětlení vypnuté, toto osvětlení se vždy zapne po nastartování motoru, anebo když se zapne klíč zapalování.
- Když je zapnuté zadní světlo, tlumené osvětlení ztmavne a vydává jen měkké světlo.

Nastavení tlumeného osvětlení

- 1 Stlačte tlačítko MODE na AVN anebo v Smart audio.
- 2 Stlačte ikonu nastavení v módu MENU.
- 3 Stlačte Vehicle Interlock.
- 4 Můžete si vybrat jednu ze šesti barev a zvolit si automatickou změnu anebo manuálně si vybrat barvu.
- 5 Posouvejte se směrem dolů na obrazovce výběru interiérového osvětlení, kde najdete následující menu dalších nastavení:
 - ON/OFF
Zapne a vypne veškeré interiérové ambientní osvětlení.
 - Daytime OFF
Po dobu dne je vypnuto.

Stěrač předního skla

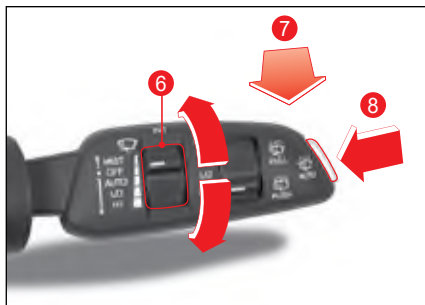
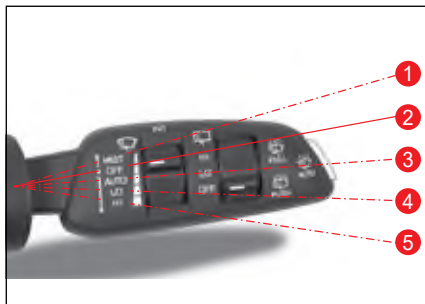

1 MIST

Stěrač se zapne tehdy, když potlačíte páčku stěrače směrem nahoru.

Když páčku uvolníte, vrátí se do polohy OFF a zastaví se.

2 OFF

Stěrač se zastaví.

3 AUTO

Rychlost stěrače se upraví automaticky podle rychlosti vozidla a síly deště (stěrač s dešťovým senzorem).

4 LO

Stěrač stírá pomalu.

5 HI

Stěrač stírá rychle.

Úprava rychlosti stěrače čelního skla

Když je páčka stěrače v poloze AUTO, upraví se rychlost stěračů.

Když zatáhnete páčku na úpravu rychlosti stěrače (6) směrem nahoru, stěrač bude stírat rychleji a když potlačíte páčku směrem dolů, stěrač bude stírat pomaleji.

Poznámka

- Když dáte páčku stěrače do polohy AUTO a spínač START/STOP je v poloze ON, stěrač bude stírat pouze jednou.
- Když se setmí a zapne se automatické světlo, stěrač bude stírat rychleji.

Spojení stěrače čelního skla a kapaliny ostříkovače



Tato funkce automaticky nastříká tekutinu, když je zapnutý stěrač předního skla.

Funguje následovně podle toho, jak dlouho podržíte páčku stěrače (7).

- Zatáhnete páčku na méně než 0,6 sekundy. Nastříká se odstříkovací kapalina a stěrače budou stírat jednou.
- Zatáhnete páčku na 0,6 sekundy nebo víc. Nastříká se odstříkovací kapalina a stěrače budou stírat třikrát.
- Držte páčku. Nastříká se odstříkovací kapalina a stěrače budou stírat pořád.

Přední automatické ostříkovače

Když je páčka stěrače v poloze OFF, stiskněte spínač předního automatického stěrače (8).

Nastříká se odstříkovací kapalina a stěrače budou stírat čtyřikrát, pak se odstříkovací kapalina znovu nastříká a stěrače budou stírat třikrát.

Stěrač zadního skla

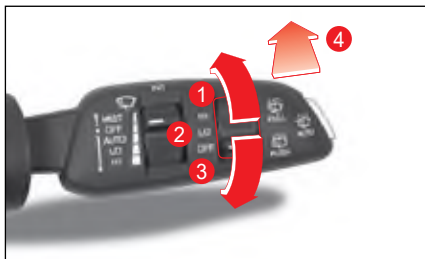

1 HI

Stěrač zadního skla stírá rychle.

2 LO

Stěrač zadního skla stírá pomalu.

3 OFF

Stěrač zadního skla se zastaví.

Funkce spojení mezi stěračem zadního skla a kapalinou ostřikovače



Tato funkce automaticky nastříká kapalinu, když je zapnutý stěrač zadního skla.

Když stisknete páčku stěrače (4) nastříká se odšťikovací kapalina a stěrače se zapnou.

Když páčku uvolníte, vrátí se do polohy OFF a zastaví se.

Stěrač s dešťovým senzorem*

Stěrač s dešťovým senzorem detekuje objem deště a kontroluje, zda je třeba spustit stěrač předního skla a automaticky upravuje jeho rychlost.

Stěrač s dešťovým senzorem se aktivuje tehdy, když se páčka stěrače přepne do polohy AUTO.

Dešťový senzor

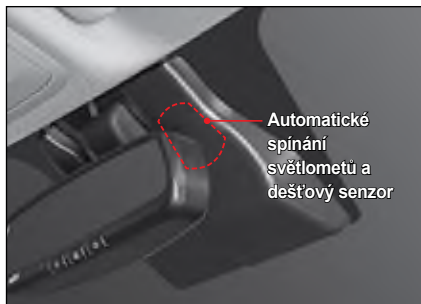

Dešťový senzor je integrován do senzoru automatického světla.

! Varování

- Když přepnete páčku stěrače do polohy AUTO a spínač START/STOP je v poloze ON, nechtejte přední sklo tam, kde je umístěn dešťový senzor, ani jej nečistěte vlhkým hadříkem. Tohle může aktivovat stěrač s dešťovým senzorem, což vám může poranit ruku nebo jinou část těla.



! Upozornění

- Pokud je přední sklo suché, stěrač nezapínejte. Mohl by poškodit přední sklo nebo lištu stěrače. Po nastříkání odšťikovací kapaliny vždy použijte stěrač.
- Před mytím vašeho vozidla přepněte páčku stěrače do polohy OFF. Pokud tak neučiníte, stěrač se může náhodně aktivovat a způsobit zranění nebo poškodit vozidlo.
- Když neprší, přepněte páčku stěrače do polohy OFF. Zabrání to tomu, aby se některá zařízení jako např. dešťový senzor nezapnuli.
- V zimě zapínejte stěrač pouze tehdy, když jste se přesvědčili, že lišta stěrače není zamrzlá. Jinak to může poškodit přední sklo nebo lištu stěrače.

Vnější zpětné zrcadlo

Sklopění/odklápění vnějšího zpětného zrcadla





- Když stisknete levou stranu tlačítka () , vnější zpětné zrcátko se odklopí.
- Když stisknete pravou stranu tlačítka () , vnější zpětné zrcátko se sklopí.

Funkce automatického sklápění/odklápění

Následující funkce automaticky sklápí nebo odklopí vnější zpětné zrcadlo.

- Když se stiskne tlačítko zamčení/odemčení dveří na Smart klíči.
- Když se stiskne tlačítko zamčení/odemčení dveří na madle dveří.
- Když se aktivuje funkce Smart auto zamčení dveří.
- Když se aktivuje funkce automatického přístupu.

Aktivace/deaktivace funkce automatického sklápění/odklápění

- Aktivace funkce
Přepněte tlačítko sklápění/odklápění vnějšího zpětného zrcadla do neutrální polohy () .
- Deaktivace funkce
Stiskněte levou stranu () nebo pravou stranu () vnějšího zpětného zrcadla.

Upozornění

- Funkce sklápění/odklápění vnějšího zpětného zrcadla se aktivuje pouze tehdy, když je vozidlo v módu ochrany proti krádeži.

Úprava vnějšího zpětného zrcadla



- 1 Otočný ovladač pro nastavení vnějšího zpětného zrcadla (L R)
- 2 Spínač řízení vnějšího zpětného zrcadla ()

Volba vnějšího zpětného zrcadla

Otočte otočný ovladač (1) vlevo nebo vpravo a vyberte si zrcadlo, které chcete upravit.

- Otočení vlevo: Můžete upravit vnější zpětné zrcadlo na straně sedadla řidiče.
- Otočení vpravo: Můžete upravit vnější zpětné zrcadlo na straně předního sedadla cestujícího.

Úprava úhlu vnějšího zpětného zrcadla

Upravte úhel zrcadla podle výhledu řidiče pohybováním tlačítka (2) směrem nahoru, dolů, vlevo, vpravo.



Varování

- Na okna u sedadla řidiče a předním sedadle cestujícího nedávejte žádné barevné folie. Může to zhoršit pohled do vnějšího zpětného zrcadla v noci, což může způsobit nehodu.



Upozornění

- Vnější zpětné zrcadlo lze sklopit nebo odklopit na určitý čas po vypnutí motoru.
- Po vypnutí motoru neupravujte vnější zpětné zrcadlo příliš dlouho. Baterie se může vybit.
- Neupravujte vnější zpětné zrcadlo více, než je potřeba. Pokud zrcadlo dosáhne maximální úhel úpravy, jeho pohyb se zastaví, ale když je stisknutý spínač, motor dál běží, což může způsobit chybu v motoru.

- Neupravujte vnější zpětné zrcadlo ručně, ale pomocí spínače motoru. Pokud tak učiníte, může to poškodit zrcadlo a příslušné zařízení.
- Při mytí vozidla nesměřujte proud vody pod vysokým tlakem přímo na zrcadlo. Vnější zpětné zrcadlo funguje na elektřinu, takže při selhání elektrického zařízení nebude fungovat.
- Pokud je zrcadlo zamrzlé a v zimě se nehýbe, neupravujte jej násilím. Zrcadlo opatrně pohněte po odstranění ledu odmrazovacím sprejem, nebo namočte měkký hadřík nebo houbu do teplé vody a omyjte zmrzlou část.
- Led neodškrabujte ani v případě, jeli zrcadlo v zimě zamrzlé. Můžete poškodit povrch zrcadla.

Interiérové zrcadlo

Interiérové zpětné zrcadlo lze upravit směrem nahoru, dolů nebo do stran, abyste měly co nejlepší výhled.

Interiérové zrcadlo ECM*

Interiérové zrcadlo ECM (Elektronické chromické zrcadlo) automaticky detekuje světlo z vozidla jedoucího vzadu přes světelný senzor a snižuje světelnost odrazu zrcadla, aby se zabránilo oslnění řidiče.

- Chcete-li upravit úhel interiérového zrcadla, chytěte zrcadlo do ruky a pohybujte s ním směrem nahoru, dolů nebo do stran, abyste měly co nejlepší zadní výhled.



Varování

- Zrcadlo upravujte vždy před jízdou.
- Nikdy neupravujte zrcadlo během jízdy. Může to odvést pozornost řidiče a způsobit nehodu.
- Pokud je interiérové zrcadlo poškozeno, může z něj vytéct elektrolyt. Dávejte pozor, aby se elektrolyt nedostal do kontaktu s pokožkou nebo očima. Pokud se elektrolyt dostane do kontaktu s pokožkou nebo očima, okamžitě jej vymyjte vodou a jděte k lékaři.

Upozornění

V kterémkoliv z následujících případů nemusí funkce automatického snížení oslnění ECM interiérového zrcadla fungovat.

- Pokud přední světlo vozidla vzadu nesměruje přímo na senzor detekce světla.
- Pokud je na zadním skle tmavá folie.
- Pokud je řadicí páka v poloze R (zpátečka).
Tehdy se funkce automatického snížení oslnění zastaví, aby umožnila snadnou identifikaci objektu.

Interiérové zpětné zrcadlo manuálního typu



Interiérové zpětné zrcadlo lze upravit směrem nahoru, dolů nebo do stran, abyste měli co nejlepší výhled tak, že budete zrcadlem pohybovat rukou.

Manuální úprava pro noc/den (A)

Interiérové zpětné zrcadlo můžete nastavit manuálně stisknutím nebo zatažením za páčku, abyste zabránili oslepení řidiče v noci světlem přicházejícím z vozidel vzadu.

Varování

- Pro vaši bezpečnost upravte zrcadlo před jízdou.

Upozornění

- Když v noci nevidíte zadní část vašeho vozu, upravte zpětné zrcadlo tak, že ho budete rukou pohybovat dozadu nebo dopředu do požadovaného úhlu, abyste měli jasný zadní výhled.

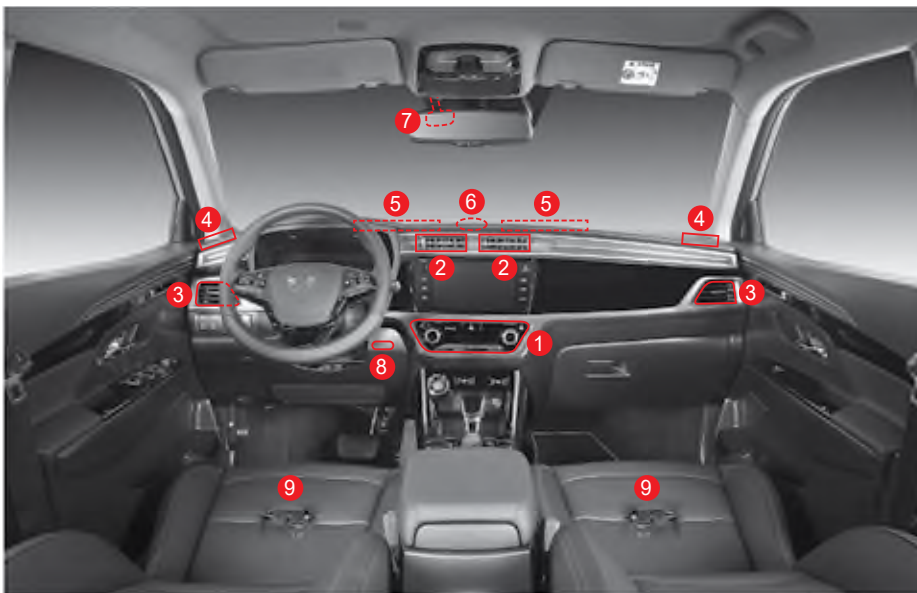

- | | |
|---|---|
| 1 Vyhřívání a klimatizace | 6 Senzor detekce slunečního světla |
| 2 Otvor vzduchu (střed předních sedadel) | 7 Senzor detekce zamlžení čelního skla |
| 3 Otvor vzduchu (obě strany předních sedadel) | 8 Senzor interiérové teploty |
| 4 Boční otvor vzduchu odmrazovače | 9 Výpusť pro nohy na zadním sedadle (dolní část čalounění předního sedadla) |
| 5 Střední otvor vzduchu odmrazovače | |

Úprava směru proudění vzduchu a zablokování proudění vzduchu

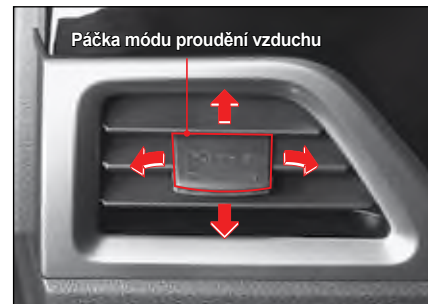

- Upravte proudění vzduchu
Směr proudění vzduchu můžete nastavit pohybáním páčky módu proudění vzduchu směrem nahoru, dolů, doleva a doprava.
- Otevírání a zavírání vzduchových ventilů
Pokud úplně stisknete páčku módu proudění vzduchu ve směru zavření, (☒) vzduchový ventil se zavře a vzduch přestane proudit. Pokud páčku zatlačíte ve směru otevření (☞), začne proudit vzduch.

Upozornění

- Na kolík úpravy směru proudění vzduchu v otvoru nedávejte držák na pohár ani jiné zařízení. Může to poškodit kolík úpravy směru proudění vzduchu anebo jiné zařízení.

Upozornění pro používání vytápění a klimatizace

Výměna chladiva/oleje v klimatizaci

Ubezpečte se, že jste vyměnili chladicí směs a olej za takové produkty, které splňují specifickou normu a kapacitu. Jinak to může poškodit systém klimatizace.

Klasifikace	Specifikace	
	Typ A	Typ B
Standard	R-1234yf	R-134a
Objem chladiva	530 ± 30g	570 ± 30g
Kapacita oleje	120cc	120cc

Typ A

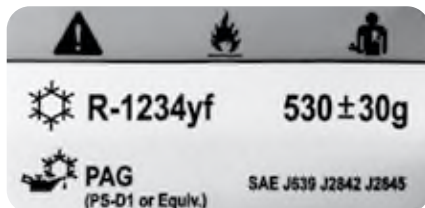

Typ B



! Varování

- Pokud je to možné, během jízdy si zvolte mód čerstvého vzduchu, anebo otevřete okno a často větrejte, aby se do vozidla dostal čerstvý vzduch. Pokud tak neučiníte, vzduch ve vozidle zatuchne a způsobí bolest hlavy anebo nevolnost.
- Když do vozidla proudí výfukový plyn, je třeba zvýšit pozornost, protože může způsobit otravu oxidem uhelnatým.
- Když jedete v oblasti, kde může proudit do vozidla prach anebo dým, použijte mód recirkulace a stiskněte tlačítko pro mód čerstvého vzduchu.
- Nikdy nespěte ani nezůstávejte ve vozidle po dlouhou dobu se zapnutou klimatizací anebo topením so zavřenými dveřmi a okny v létě anebo v zimě. Můžete se udusit v důsledku nedostatku kyslíku ve vozidle.
- V létě nikdy nenechávejte kojence, malé dítě anebo starou osobu samotnou ve vozidle, ani na krátkou dobu. Teplota ve vozidle se může zvýšit a způsobit rizika jako např. udušení.
- Chladicí kapalina je hořlavá což může způsobit požár únikem plynu anebo statickou elektřinou, takže při manipulaci s chladicí kapalinou (R-1234yf) buďte velmi opatrný.



Upozornění

- Před jízdou otevřete všechny okna, aby dovnitř proudil vzduch, což má dobrý vliv na zdraví cestujících a příjemné prostředí ve vozidle. Když zaparkujete na delší čas vozidlo na místě, které je na přímém slunci, teplota ve vozidle může stoupnout a může způsobit vypařování těkavých organických látek, které jsou škodlivé pro lidi.
- Nestartujte motor v případě, když jsou zapnutá elektrická zařízení s vysokým elektrickým zatížením, jako např. klimatizace a ventilátor. v takovém případě může být těžké nastartovat motor a volnoběh motoru bude nestabilní i po nastartování, takže můžete cítit větší vibrace než obvykle.
- Když jedete po dlouhé strmé cestě, vypněte a zapněte klimatizaci každé 3 minuty anebo 5 minut. Pokud tak neučiníte, motor se může přehřát a způsobit požár.
- Pokud při zapnuté klimatizaci náhle zrychlíte, magnetická spojka v kompresoru se odpojí a může zaznít kliknutí. Toto je normální stav, který snižuje nadměrný tlak chladicí kapaliny, aby chránil klimatizační systém.

- Pokud chcete klimatizaci opětovně zapnout, anebo pokud ji určitý čas nepoužíváte, pusťte ji na nízkou rychlost. Pokud se klimatizace nepoužívá po delší dobu, olej v kompresoru necirkuluje, co může způsobit selhání.
- Když použijete klimatizaci po delší době, můžete cítit z otvoru pro vzduch zápach. V takovém případě otevřete okno a nechejte klimatizaci běžet 20 až 30 minut, aby se zápach vyvětral.
- Když je zapnutá klimatizace, ne vypínejte náhle motor. Ventilátor motoru se náhle zastaví a studený anebo teplý vzduch se v trubce kondenzuje a nevypouští se ven, což způsobí zápach. Před vypnutím motoru vypněte klimatizaci a nechejte vyfukovat vzduch na 2 až 3 minuty v móde čerstvého vzduchu.
- Po zastavení vozidla nenechte klimatizaci zapnutou po dlouhou dobu. Motor se může přehřát a způsobit chybu.
- Pokud je motor nenastartovaný, nezapínejte ventilátor na dlouhou dobu. Baterie se může vybit.
- V sezóně mimo zimu zapněte klimatizaci jednou týdně, aby olej v kompresoru klimatizace a v jiných částech cirkuloval. Toto pomáhá udržovat klimatizaci v nejlépším stave.

Kontrola vytápění a klimatizace (Typ A)*



- ❶ Spínač ON/OFF
- ❷ Spínač klimatizace
- ❸ Spínač režimu proudění vzduchu
- ❹ Spínač nastavení rychlosti ventilátoru
- ❺ Spínač volby zdroje vzduchu
- ❻ Spínač SYNC (na synchronizaci s nastavenou teplotou na straně řidiče)
- ❼ Spínač AUTO
- ❽ Otočný regulátor teploty na straně řidiče
- ❾ Otočný regulátor teploty na straně cestujícího
- ❿ Spínač odmrazování
- ⓫ Spínač vyhřívání skla
- ⓬ Zobrazení indikátoru provozu (provoz ION vymazán)

Kontrola vytápění a klimatizace (Typ A)*



- 1 Spínač ON/OFF
- 2 Spínač klimatizace
- 3 Spínač režimu proudění vzduchu
- 4 Spínač nastavení rychlosti ventilátoru
- 5 Spínač volby zdroje vzduchu
- 6 Spínač SYNC (na synchronizaci s nastavenou teplotou na straně řidiče)
- 7 Spínač AUTO
- 8 Otočný regulátor teploty na straně řidiče
- 9 Otočný regulátor teploty na straně cestujícího
- 10 Spínač odmrazování
- 11 Spínač vyhřívání skla
- 12 Zobrazení indikátoru provozu (provoz ION vymazán)

Zapnutí/vypnutí vytápění a klimatizace

- Když chcete zapnout vytápění a klimatizaci, stiskněte spínač ON/OFF (1).
 - Indikátor fungování zhasne.
 - Vytápění a klimatizace se zapnou na poslední nastavení.
- Když chcete vypnout vytápění a klimatizaci, opět stiskněte spínač ON/OFF (1).
 - Indikátor fungování se rozsvítí.



Poznámka

- Když otočíte otočným regulátorem nastavení teploty, anebo pokud stisknete spínač proudění vzduchu anebo spínač výběru zdroje vzduchu svítí, můžete si zvolit anebo vybrat každou funkci anebo bude proudění vzduchu vypnuté.

Úprava teploty sedadla řidiče a předního sedadla cestujícího

Teplotu můžete nastavit otočením otočného regulátoru nastavení teploty u řidiče/cestujícího (1/2). Vy si můžete nastavit teplotu u sedadla řidiče, anebo upravit teplotu u řidiče a cestujícího samostatně.

- Když indikátor fungování SYNC (3) svítí, nastavená teplota sedadla řidiče a předního sedadla cestujícího se změní zároveň.
- Nastavenou teplotu možno upravit o 0,5°C otočením otočného regulátoru nastavení teploty.



Poznámka

- Když stisknete spínač AUTO v manuálním móde, mód se změní na mód AUTO a každý mód se řídí automaticky podle nastavené teploty.

Úprava teploty sedadla řidiče a předního sedadla cestujícího (nezávislá operace)

Nastavenou teplotu sedadla řidiče a předního sedadla cestujícího možno nastavit nezávisle.

- Když indikátor fungování SYNC (3) nesvítí, stiskněte spínač SYNC (4) anebo otočný regulátor nastavení teploty předního sedadla cestujícího (2) jednou anebo opakovaně.

Synchronizace na základě teploty nastavené na sedadle řidiče (SYNC)

Nastavená teplota sedadla řidiče platí pro nastavenou teplotu předního sedadla cestujícího.

- Když indikátor fungování SYNC (3) svítí, stiskněte spínač SYNC (4) raz anebo opakovaně.

Poznámka

- Klimatizace ON/OFF, směr proudění vzduchu, mód recirkulace anebo mód čerstvého vzduchu jsou nastavené automaticky podle nastavené teploty sedadla řidiče.
 - Pokud je nastavená teplota nízká (LO): klimatizace je ON, vzduch proudí na tvář a je zapnutý mód recirkulace.
 - Pokud je nastavená teplota vysoká (HI): klimatizace je OFF, vzduch proudí na nohy a je zapnutý mód čerstvého vzduchu.

Automatický mód

Funguje následovně při nastartovaném motoru.

- Stisknete spínač AUTO (1).
 - V módu auto: **AUTO**
 - V manuálním módu: **AUTO**
- Otočíte otočný regulátor nastavení teploty (2) a nastavíte požadovanou vnitřní teplotu.





Poznámka

- Když je aktivovaný mód AUTO, rychlost ventilátoru a směr proudění vzduchu se nastaví automaticky podle nastavené teploty, vnitřní teploty a teploty vzduchu.
- Když stisknete spínač výběru zdroje vzduchu, otočný regulátor rychlosti ventilátoru, spínač módu proudění vzduchu, spínač klimatizace anebo spínač odmrazování v auto módu deaktivuje auto mód a systém se vrátí do manuálního módu.

Manuální mód

Funguje následovně při nastartovaném motore.

- Stisknete spínač ON/OFF (1).
- Otočíte otočný regulátor nastavení teploty (2) a nastavíte požadovanou vnitřní teplotu.
 - Na indikátoru fungování se zobrazí současná nastavená teplota.
- Stisknete spínač rychlosti ventilátoru (3) směrem nahoru (zvýšení rychlosti ventilátoru) anebo směrem dole (snížení rychlosti ventilátoru) a nastavíte objem proudění vzduchu.
 - Na indikátoru fungování se zobrazí současná nastavená rychlost.
- Stisknete spínač módu proudění vzduchu (4) a nastavíte požadovaný směr proudění vzduchu.
- Stisknete spínač výběru zdroje vzduchu (5) a přepnete mezi módem čerstvého vzduchu a recirkulací vzduchu.
 - Režim recirkulace vzduchu: 
 - Režim čerstvého vzduchu: 
- Pokud chcete použít klimatizaci, stisknete spínač klimatizace (6).



! Varování

- **Nepoužívejte režim recirkulace déle, než je potřebné. Může způsobit bolest hlavy nebo nevolnost v důsledku nedostatku kyslíku ve vozidle. Okno se může i orosit, což ohrozí bezpečnou viditelnost a může způsobit nehodu.**
- **Dávejte pozor, aby výfukový plyn neproudil do vozidla. Může to způsobit otravu oxidem uhelnatým.**
- **Když projíždíte přes oblast, kde proudí prach anebo plyn, zapněte mód recirkulace. Po projetí přepnete na mód čerstvého vzduchu, abyste zabezpečili větrání.**

Poznámka

- **Když stisknete spínač AUTO v manuálním móde, mód se změní na mód AUTO a každý mód se řídí automaticky podle nastavené teploty.**

Poznámka

- Vyhřívání skla funguje jen tehdy, když je motor nastartovaný.
- Když je vyhřívání skla zapnuté, zároveň je zapnuté i vyhřívání předního skla, zadního skla a vnějšího zpětného zrcátka.
- Pokud chcete opět zapnout vyhřívání skla do 10 minut potom, jako bolo zapnuté 12 minut, vyhřívání skla bude zapnuté jen na cca 6 minut.

Odstranění vlhkosti ze skla

- 1 Stiskněte spínač odmrazování a odmlžování (1).
- Indikátor fungování se rozsvítí.
- 2 Stiskněte spínač rychlosti ventilátoru (2) směrem nahoru (zvýšení rychlosti ventilátoru) anebo směrem dole (snížení rychlosti ventilátoru) a nastavte objem proudění vzduchu.
- Na panelu displeje fungování se zobrazí současná rychlost ventilátoru.
 - Pokud chcete rychle odstranit vlhkost ze skla, nastavte rychlost ventilátoru na vysokou.
 - Pokud chcete odstranit námrazu anebo mlhu z vnějšího povrchu skla, nastavte teplotu na vysokou.



Varování

- Když prší anebo je vysoká vlhkosť, prepnete spínač recirkulace/čerstvého vzduchu na mód čerstvého vzduchu a nastavte směr proudění vzduchu na přední sklo. Když prší anebo je vysoká vlhkosť na předním skle aj na ostatných oknech se může objevit vlhkosť, i když je zapnutá klimatizace. Toto může způsobit horší viditeľnosť vpředu, naboku a vzađu a může nastat velmi nebezpečná situace.

Upozornění

- Pokud je zapnutá funkce odmrazování a odmlžování a směr proudění vzduchu je nastavený na nohy a na přední sklo, nepoužívejte často klimatizaci. Může to zamžit vnější povrch předního skla z důvodu teplotního rozdílu ve vozidle a venku. V takovém případě rychle odstraňte vlhkosť z vnějšího povrchu předního skla stěračem a prepnete směr proudění vzduchu na tvář, abyste zredukovali vlhkosť na vnějším povrchu předního skla.
- Z otvoru pro nasávání vzduchu odstraňte cizí látky (sníh, napadané listy atd.) v zimě a v létě, abyste zabránili tvoření vlhkosti na skle.

Poznámka

- Když stisknete spínač odmrazování a odmlžování (1), klimatizace se aktivuje automaticky a nastaví se mód čerstvého vzduchu a rychlost ventilátoru úroveň 1 anebo vyšší. Když opětovně stisknete spínač, systém se vrátí do původního stavu.
- Abyste ve obecně zabránili tvoření vlhkosti na skle, doporučujeme nastavit spínač recirkulace/čerstvého vzduchu (3) na mód čerstvého vzduchu.

Systém automatického odmržování

Systém automatického odrosování je zařízení, které v případě detekování automaticky odstraňuje rosu z vnitřního povrchu předního skla.

Aktivace/deaktivace systému automatického odrosování

- Když chcete aktivovat systém automatického odrosování, stlačte spínač ON/OFF (2) 5 krát do 3 sekund so stlačeným spínačem odmrzování a odrosování (1).
 - Indikátor systému automatického odrosování (3) bude blikat 3 sekundy.
- Když chcete deaktivovat systém automatického odrosování, stlačte spínač ON/OFF (2) 5 krát do 3 sekund so stlačeným spínačem Odmrazování a odrosování (1).
 - Indikátor spínače Odmrazování a odrosování (4) bude blikat 3 sekundy.



Úrovně automatického systému odrosování

Protože vlhkost vnitřního povrchu předního skla bude vyšší, systém automatického odrosování bude pracovat na vysoké úrovni. Např. pokud vlhkost není možné odstranit přepnutím na mód čerstvého vzduchu, který představuje úroveň 1, na odstranění vlhkosti se musí používat úroveň 2-4 v příslušném poradí.

- Úroveň 1 – Přepnutí na mód čerstvého vzduchu.
- Úroveň 2 – Klimatizace je zapnutá.
- Úroveň 3 – Proudění vzduchu na přední sklo.
- Úroveň 4 – Zvyšte rychlost ventilátoru směrem na přední sklo.

! Varování

- Nepřepínejte mód na mód recirkulace, když je zapnutý systém automatického odrosování. Může to snížit účinnost odstranění vlhkosti a zhoršit bezpečnou viditelnost, co může mít za následek nehodu.
- Neodstraňujte násilím kryt senzoru na horní straně předního okna. Může to poškodit senzor automatické detekce mlhy.

Kontrola vytápění a klimatizace (Typ B)



- ❶ Spínač odmrazování a odmlžování
- ❷ Spínač vyhřívání skla
- ❸ Otočný regulátor rychlosti ventilátoru
- ❹ Spínač klimatizace
- ❺ Otočný regulátor teploty

- ❻ Spínač recirkulace/čerstvého vzduchu
- ❼ Tlačítko módu proudění vzduchu (na nohy a přední sklo)
- ❽ Spínač MAX A/C
- ❾ Tlačítko módu proudění vzduchu (na tvář)

- ❿ Tlačítko módu proudění vzduchu (na tvář a nohy)
- ⓫ Tlačítko módu proudění vzduchu (na nohy)
- ⓬ Indikátor otočného regulátora

Kontrola vytápění a klimatizace (Typ B)



- ❶ Spínač odmrazování a odmlžování
- ❷ Spínač vyhřívání skla
- ❸ Otočný regulátor rychlosti ventilátoru
- ❹ Spínač klimatizace
- ❺ Otočný regulátor teploty

- ❻ Spínač recirkulace/čerstvého vzduchu
- ❼ Tlačítko módu proudění vzduchu (na nohy a přední sklo)
- ❽ Spínač MAX A/C
- ❾ Tlačítko módu proudění vzduchu (na tvář)

- ❿ Tlačítko módu proudění vzduchu (na tvář a nohy)
- ⓫ Tlačítko módu proudění vzduchu (na nohy)
- ⓬ Indikátor otočného regulátora

Nastavení/fungování vytápění a klimatizace

Funguje následovně při nastartovaném motore.

- Nastavte požadovanou rychlost ventilátoru otočením otočného regulátoru rychlosti ventilátoru (1).
- Nastavte požadovanou interiérovou teplotu otočením otočného regulátoru teploty (2).
- Nastavte požadovaný směr proudění vzduchu stlačením tlačítka módu proudění vzduchu (4, 5, 6, 7).
- Zvolte si mód recirkulace anebo mód čerstvého vzduchu stlačením spínače recirkulace/čerstvého vzduchu (3).
- Pokud chcete použít klimatizaci, stiskněte spínač klimatizace (8).

Pokaždé, když stisknete spínač anebo tlačítko, indikátor fungování se zapne anebo vypne.

V případě spínače recirkulace/čerstvého vzduchu se však indikátor rozsvítí jen tehdy, když si zvolíte mód recirkulace.



! Varování

- **Nepoužívejte mód recirkulace déle, než je potřebné. Může způsobit bolest hlavy anebo nevolnost v důsledku nedostatku kyslíku ve vozidle. Okno se může i orosit, což ohroží bezpečnou viditelnost a může způsobit nehodu.**

Poznámka

- **Pokud spínač klimatizace (8) není stlačený, klimatizace není aktivovaná ani v případě, pokud se použije otočný regulátor rychlosti ventilátoru (1). Ventilátor jen fouká vzduch.**

Úprava rychlosti ventilátoru



- Otočením otočného regulátoru rychlosti ventilátoru (1) ve směru A snížíte rychlost ventilátoru a otočením ve směru B zvýšíte rychlost ventilátoru.
- Pokud je indikátor otočného regulátoru rychlosti ventilátoru (C) v poloze OFF, vytápění a klimatizace se deaktivují.

Úprava teploty



- Otočením otočného regulátoru teploty (2) ve směru A snížíte nastavenou teplotu a otočením ve směru B zvýšíte nastavenou teplotu.

Odmrazování a odmlžování

- Stisknutí spínače odmrázování a odmlžování zapne indikátor fungování a směr proudění vzduchu se změní na proudění na přední sklo a skla dveří. Zároveň se aktivuje klimatizace a mód se přepne na mód čerstvého vzduchu.
- Když chcete vypnout funkci odmrázování a odmlžování, stiskněte buď tlačítko módu proudění vzduchu anebo spínač Max A/C.



Přepínání mezi módem cirkulace a módem čerstvého vzduchu

- Stisknutí spínače recirkulace/ čerstvého vzduchu zapne indikátor fungování a mód se přepne na mód recirkulace.
- Opětovné stisknutí spínače vypne indikátor fungování a mód se přepne na mód čerstvého vzduchu.



! Varování

- Nepoužívejte režim recirkulace déle, než je potřebné. Může způsobit bolest hlavy anebo nevolnost v důsledku nedostatku kyslíku ve vozidle. Okno se může i orosit, což ohrozí bezpečnou viditelnost a může způsobit nehodu.
- Dávejte pozor, aby výfukový plyn neproudil do vozidla. Může to způsobit otravu oxidem uhelnatým.
- Když projíždíte přes oblast, kde proudí prach anebo plyn, zapněte mód recirkulace. Po projetí přepněte na mód čerstvého vzduchu, abyste zabezpečili větrání.

Spínač MAX A/C

Když stisknete spínač Max A/C při zapnutém vytápění a klimatizaci, systém bude fungovat následovně.

Bude fungovat za podmínky, že otočný regulátor teploty se nastaví z levého konce do kroku 9.

- Zapněte klimatizaci.
- Přepněte na režim recirkulace.
- Přepněte směr proudění vzduchu na tvář.



Volba směru proudění vzduchu

Stiskněte tlačítko módu proudění vzduchu do požadovaného směru.

Indikátor fungování se zapne.



	Vzduch proudí na nohy, přední sklo a okna dveří.
	Vzduch proudí na tvář (nastavení ze závodu - chlazení)
	Vzduch proudí na tvář a nohy.
	Vzduch proudí na nohy (nastavení ze závodu - topení)

Poznámka

- Pokud je směr proudění vzduchu nastavený na nohy, trochu vzduchu se dostane aj na přední sklo a na okna dveří, což zabraňuje tvoření vlhkosti na předním skle.

Fungování vyhřívání skla

Pokud je sklo pokryté námrazou anebo zamrzlé, můžete ji odstranit vyhříváním skla.

- Pokud chcete zapnout vyhřívání skla, stiskněte spínač vyhřívání skla. Indikátor fungování se rozsvítí a vytápění skla bude zapnuté na cca 12 minut.
- Pokud chcete vypnout vyhřívání skla, opětovně stiskněte spínač vyhřívání skla. Indikátor fungování zhasne a vyhřívání skla se zastaví.



Vyhřívání předního skla



Vyhřívání zadního skla



Vyhřívání vnějšího zpětného zrcátka

Poznámka

- Vyhřívání skla funguje jen tehdy, když je motor nastartovaný.
- Když je vyhřívání skla zapnuté, zároveň je zapnuté i vyhřívání předního skla, zadního skla a vnějšího zpětného zrcátka.
- Pokud chcete opět zapnout vytápění skla do 10 minut potom, jako bolo zapnuté 12 minut, vytápění skla bude zapnuté jen na cca 6 minut.

Úprava výšky/délky volantu

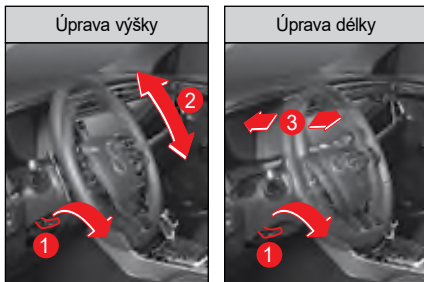

- 1 Zatlačte páčku na vysouvání/sklápění volantu (1) směrem dolů.
- 2 Upravte polohu volantu směrem nahoru a dole (2) a dopředu a dozadu (3).
- 3 Zatáhnete páčku na vysouvání/sklápění volantu (1) směrem nahoru.

Po úpravě volantu zkontrolujte, či volant sedí pevně.

Varování

- Před jízdou zkontrolujte, či volant sedí pevně.
- Neupravujte volant během jízdy. Může to způsobit vážnou nehodu.

Upozornění

- Neotáčejte volant zcela doleva anebo doprava a nedržte ho v této poloze 10 sekund anebo víc, když je motor nastartovaný. Může to poškodit systém řízení volantu v důsledku přetížení.

Vyhřívání volantu*



- Když chcete aktivovat vyhřívání volantu, stiskněte spínač vyhřívání volantu, když je motor nastartovaný. Indikátor fungování na přístrojovém panelu se rozsvítí.
- Když chcete deaktivovat vyhřívání volantu, opětovně stiskněte spínač vyhřívání volantu. Indikátor fungování na přístrojovém panelu zhasne.

Upozornění

- Na volant nedávejte žádné asistenční tlačítko. Může to poškodit vyhřívání ve volante a ohrozit bezpečné řízení.

Poznámka

- Spínač vyhřívání volantu se udržuje v daném stavu i tehdy, když se motor vypne a znova nastartujete.

Klakson

Když stisknete klakson, ozve se varovný zvukový signál.

Upozornění

- Použití klaksonu může vystrašit chodce. Poživejte ho pozorně jen tehdy, pokud je to nevyhnutné.

Smart audio*



⚠ Upozornění

- Android Auto a CarPlay ve vozidle nemusí být podporované, anebo některé funkce nemusí být kompatibilní podle specifikací anebo vlastností příslušného zařízení.
- Připojení příslušných zařízení nemusí být podporované, anebo některé funkce nemusí být kompatibilní podle specifikací anebo vlastností příslušného video přehrávače, MP3 přehrávače.
- Způsob použití se může lišit, anebo připojení k vozidlu nemusí být podporované podle specifikací anebo vlastností příslušného zařízení Bluetooth.

- Některé USB klíče a SD karty nemusí být kompatibilní s příslušným zařízením ve vozidle. Použití nekompatibilní paměťové karty může poškodit příslušné zařízení ve vozidle, paměťovou kartu anebo údaje uložené na paměťové kartě.

Poznámka

- Podrobné vysvětlení systému infotainment ve vozidle, včetně Smart audio, AV/ Navigace a otvorů pro multimédia jsou uvedené samostatně v manuálu majitele.
- Pokud chcete připojit externí zařízení do systému infotainment ve vozidle, včetně Smart audio, AV/Navigace a otvorů pro multimédia, viz manuál majitele, kde je uvedeno, jako máte připojit a používat příslušné zařízení.

⚠ Varování

- Obrazovka zadní kamery nefunguje během aktualizace softvéru. Při aktualizaci softvéru vždy vozidlo zastavte a počkejte, dokud se aktualizace neskončí.
- Při couvání buďte opatrný, protože překážka vzadu může být skrytá varovnými správami a směrnicemi pro parkování, když je systém zadní kamery aktivovaný.

- Smart audio má 8-palcovou dotykovou obrazovku a čtyři tlačítka a může se zapínat tlačítka na volantu.
- USB port vám umožňuje připojit externí zařízení do zásuvky pro multimédia.
- Podporují se následující aplikace, včetně Bluetooth a zadní kamery: Android Auto (pro zařízení Android) a CarPlay (pro zařízení iOS). (Zařízení iOS možno nabít přes USB port.)
- Údaj o zapnutém Smart audio je zobrazený na přístrojovém panelu.

⚠ Upozornění

- Během jízdy není podporované video a pro bezpečnost je podporované jen audio. Když se vozidlo zastaví, video je opět podporované.
- Nepoužívejte audio systém po dlouhou dobu, když motor není nastartovaný. Baterie se může vybit ve vozidle.

AV/Navigace*

- AV/navigaci je možné zapnout přes 12,3-palcovou elektrostatickou dotykovou obrazovku (včetně 9-palcového monitoru) a tlačítka na volante (podporuje se rozpoznání hlasu).
- USB port vám umožňuje připojit externí zařízení do zásuvky pro multimédia.
- Ukazuje stav kontroly podle vyhřívání a klimatizace, co zvyšuje vizuální pohodlí řidiče.
 - Toto platí jen pro typ A vyhřívání a klimatizace (DATC).
 - Vyhřívání a klimatizaci není možné ovládat dotykem obrazovky.
- Podporované vlastnosti zahrnují: Bluetooth, mikro SD kartu (navigace), zadní kameru jako aj Android Auto (pro zařízení Android) a CarPlay (pro zařízení iOS). (Zařízení iOS možno nabít přes USB port.)
- Některé údaje o fungování AV/navigace jsou zobrazeny na přístrojovém panelu.

! Varování

- **Pro bezpečnou jízdu používejte navigaci a funkce související s videem jen po zastavení anebo zaparkování vozidla na bezpečném místě.**

! Upozornění

- **Nepoužívejte systém AV/navigace po dlouhou dobu, když motor není nastartovaný. Baterie ve vozidle se může vybit.**

! Varování

- **Obrazovka zadní kamery nefunguje během aktualizace softvéru. Při aktualizaci softvéru vždy vozidlo zastavte a počkejte, dokavad' se aktualizace neskončí.**
- **Při couvání buďte opatrný, protože překážka vzadu může být skrytá varovnými správami a směrnice pro parkování, když je systém zadní kamery aktivovaný.**

MP3 audio systém*

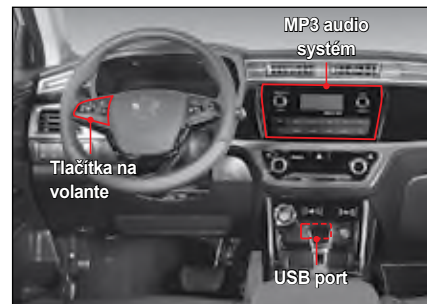

Poznámka

- **Podrobné údaje o systémech MP3 audio, atd., viz separátní instrukce v manuálu.**
- MP3 audio má 4-palcový LCD panel a zapíná se tlačítky na volantu.
- USB port vám umožňuje připojit externí zařízení do zásuvky pro multimédia.
- Systém MP3 audio podporuje iOS a Bluetooth prostřednictvím USB portu.

Otvory pro multimédia



S USB portem můžete připojit externí zařízení hudba/video playback, jako např. USB klíč a iPod k vozidlu.



Upozornění

- Některé USB klíče a zařízení hudba/video playback není možno přehrát přes USB port.

Tlačítka na volantu



- 1 Tlačítko Bluetooth hands-free
- 2 Páčka ovládání hlasitosti
- 3 Tlačítko ztišení (Mute)
- 4 Páčka vyhledávání v médiích (SEEK)
- 5 Tlačítko výběru módu
- 6 Tlačítko rozeznání hlasu

Funkce rozeznání hlasu

Tato funkce vám umožňuje využívat různé funkce systému infotainmentu prostřednictvím hlasového ovládání.

V režimu Apple CarPlay

- ovládá Siri

V režimu Android Auto

- ovládá hlasové ovládání Google

Úprava hlasitosti

Zvyšuje anebo snižuje hlasitost.

Bluetooth hands-free

Prostřednictvím Bluetooth můžete připojit a používat váš mobilní telefon.

Poznámka

- Podrobné vysvětlení Bluetooth hands-free, viz manuál majitele.

Vypnutí zvuku

- Když poklepete tlačítko Mute při zapnutém audio systému, hlas se vypne. Když ho opětovně poklepete, hlas se zapne.
- Když stisknete a podržíte tlačítko Mute při zapnutém audio systému, audio systém se vypne.

MODE Volba módu

- AV mód se změní pokaždé, když stisknete tlačítko Mode.
- Když poklepete tlačítko Mode při vypnutém AV systému, AV systém se zapne.

SEEK Vyhledávání v médiích (SEEK)

Klasifikace	Poklepete páčku (SEEK) nahoru/dole	Potlačte a podržte páčku (SEEK) nahoru/dole
Při hraní na obrazovce médií	Přehraje předchozí/další stopu	Přejde na předchozí/další Seznam stop (Udrží se současný playback)
Při hraní na jiné obrazovce než obrazovka médií		
Při poslechu na obrazovce rádia	Přejde na předchozí/další uložený kanál	Přejde na předchozí/další rádiovou frekvenci
Při poslechu na obrazovkách jiných než obrazovka rádia		

Poznámka

- Protože některé zařízení médií mohou fungovat rozdílně, pozřete si příslušné zařízení v uživatelském manuálu.

Anténa (GPS, rádio, DAB (EU), GSM (E-call))



Když je audio systém zapnutý, anténa přijímá následující rozhlasové vlny:

EÚ

- MP3 audio: DAB, GSM
- Smart audio: GPS, rádio, DAB, GSM
- AV/Navigace: GPS, rádio, DAB, GSM

GEN

- MP3 audio: rádio, GSM (v Rusku)
- Smart audio: GPS, rádio, GSM (v Rusku)

Elektrická zástrčka

Elektrická zástrčka (přední strana střední konzoly)



Elektrická zásuvka (zadní strana střední konzoly)
(Bez invertoru AC)



Elektrická zástrčka
(levá dolní strana nákladového prostoru)

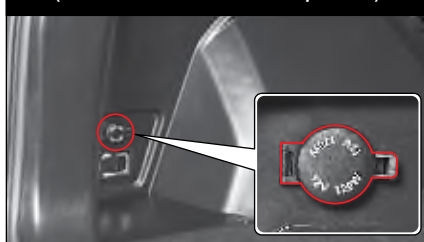

Ve vozidle je instalovaná elektrická zásuvka (12 V, 120 W), co umožňuje použití separátního elektrického zařízení.

! Varování

- Nedávejte prst do zástrčky. Můžete utrpět elektrický šok.
- Tuto elektrickou zástrčku používejte pro extra elektrické zařízení. Když změníte směr kabelů ve vozidle a necháte kabely volně viset, může to způsobit nehodu jako např. požár.
- Dodržujte nominální kapacitu elektrické zástrčky (12 V, 120 W). Pokud tak neučiníte, elektrická zástrčka a připojené zařízení může fungovat chybně, anebo nebude fungovat.
- Pokud používáte elektrickou zástrčku nadměrně během doby, když motor není nastartovaný/zapnutý, baterie se může vybit.
- Pokud se elektrická zástrčka nepoužívá, zakryjte ji krytem. Jinak se do elektrické zástrčky může dostat cizí látka anebo tekutina jako např. voda, což způsobí škodu na zařízení a elektrický zkrat.

Invertor napětí AC (zadní strana střední konzoly)



Invertor napětí AC je přídavné zařízení, které přeměňuje elektřinu DC 12V, kterou produkuje vozidlo, na napětí 220V (200W) [110V (150W)], což je elektřina pro domácnosti a umožňuje vám připojit a používat jednoduché elektrické zařízení, jako je laptop, smartphone, mobilní TV, osvětlovací zařízení, nabíječ baterie, atd.

- Zapněte invertor napětí AC, otevřete kryt zásuvky invertoru napětí AC a připojte požadované elektrické zařízení.

Fungování invertoru napětí AC

- Když je motor nastartovaný, anebo když je spínač START/STOP stlačený v poloze ON, stlačte spínač invertoru napětí AC. Když se rozsvítí indikátor, je k dispozici napětí 220V (110V).

Když opětovně stlačíte tento spínač, indikátor zhasne a invertor napětí AC se vypne.

- Stav spínače fungování invertoru napětí AC se udrží i v případě, když vypnete a opětovně nastartujete motor.



⚠ Varování

Pokud nebudete dávat pozor při používání invertoru napětí AC, může to být velmi nebezpečné, protože funguje v normě elektřiny pro domácnost. Vždy dodržujte dole uvedené pokyny.

- Nepoužívejte žádné elektrické zařízení (varnou konvici, topinkovač, žehličku, atd.). Mohlo by to způsobit požár.
- Do zásuvky invertoru napětí AC nedávejte žádný cizí předmět, ani se ho nedotýkejte rukama. Může to způsobit elektrický šok anebo požár.
- Děti se nesmí dotýkat zásuvky invertoru napětí AC. Může to způsobit elektrický šok anebo požár.
- Nedotýkejte se zásuvky invertoru napětí mokřými rukama. Výsledkem může být elektrický šok anebo vážné tělesné zranění.
- Nepoužívejte invertor napětí AC a připojené zařízení dlouho na místě, které je uzavřené a není větrané. Může to způsobit otravu výfukovým plynem.



Upozornění

- Nepoužívejte inverter napětí AC, ani nepřipojujte elektrické zařízení k invertoru napětí AC, po dlouhou dobu, když je motor vypnutý. Může to způsobit vybití baterie.
- Dokonce ani zařízení, které uvádí spotřebu elektřiny menší, než je výkon invertoru napětí AC, nemusí pracovat řádně:
 - Domácí zařízení, které pro nastartování potřebuje velký proud.
 - Měřicí zařízení, které musí zpracovávat přesné údaje.
 - Zařízení, které potřebuje stabilní přívod elektřiny.
- Nepřipojujte elektrické zařízení se spotřebou víc jak 220V (200W) do invertoru napětí AC. Mohlo by to způsobit požár v důsledku přetížení elektrického systému.
- Nepřipojujte k invertoru napětí AC nevhodné elektrické zařízení, které způsobují nadměrný hluk elektromagnetickou vlnou. Může to způsobit hluk vycházející z audio nebo AV systému a elektrické systémy ve vozidle nebudou fungovat normální.
- Nepřipojujte do invertoru napětí AC dvě anebo víc elektrických zařízení anebo komponentů zároveň. Mohlo by to způsobit požár v důsledku přetížení elektrického systému.

- Nepřipojujte k invertoru napětí AC závadné elektrické zařízení. Může to poškodit inverter napětí AC a elektrické systémy ve vozidle.
- Když klesne napětí v invertoru napětí AC, bude blikat indikátor a inverter napětí AC se automaticky vypne. Toto má chránit inverter napětí AC, elektrický systém ve vozidle a připojené zařízení. Když napětí v invertoru napětí AC opět stoupne, inverter napětí AC bude opět fungovat normální.
- Nedávejte Smart klíč do blízkosti invertoru napětí AC. Pokud tak urobíte, Smart klíč nebude pracovat dobře v důsledku elektromagnetické vlny z invertoru napětí AC.
- Když nepoužíváte inverter napětí AC, vypněte spínač invertoru napětí AC a dejte zpět kryt zásuvky.

Sluneční clona a držák na karty (sedadlo řidiče)



Sluneční clona

Sluneční světlo z přední strany anebo z boků můžete odblokovat snížením sluneční clony (1).

- Polohu sluneční clony (2) můžete nastavit tak, aby clonila proti slunci ze stran.

Držák na karty

Držák na karty je umístěný ve vnitřním krytě sluneční clony. Můžete do něj uložit dálniční mýtný lístek anebo kartu.

Upozornění

- **Nastavování sluneční clony anebo manipulace se zrcátkem anebo držákem na lístky může způsobit nehodu, protože se nebudete soustředit na jízdu vozidlem, anebo vám zablokují výhled.**
- **Nastavujte a manipulujte se sluneční clonou jen tehdy, když vozidlo stojí.**

Zrcátko a světlo

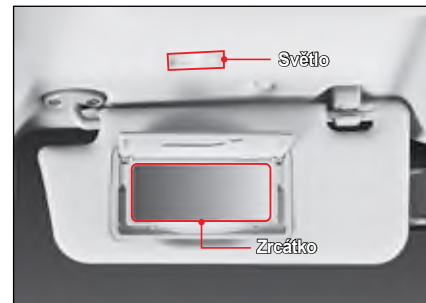

- Zrcátko můžete použít snížením sluneční clony a otevřením krytu.
- Když otevřete kryt zrcátka, rozsvítí se světlo.

Upozornění

- **Po použití zrcátka v sluneční cloně kryt zavřete. Pokud tak neučiníte, světlo sluneční clony bude svítit aj nadále a může vybit baterii. Otevřený kryt sluneční clony může také způsobit úraz.**

Držadlo/háček na kabát

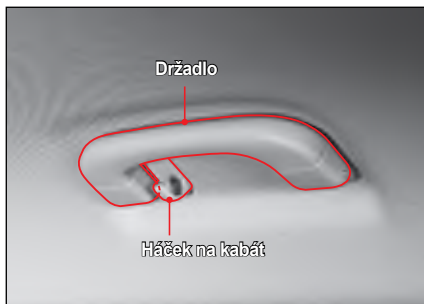

- Držadlo je instalované na boční straně stropu při sedadle řidiče, předním sedadle cestujícího a při zadních sedadlech (u hlavy).
- Na držadle na stropě při zadních sedadlech je háček na kabát.

Varování

- Na háček nevěšete žádné předměty kromě oděvů. Pokud tak učiníte, při náraze během nehody se může nafouknout airbag, co způsobí poškození vozidla a může způsobit zranění anebo úmrtí cestujícího ve vozidle.

Upozornění

- Na háček nevěšete žádné těžké kabáty. Může to poškodit háček a strop (čalounění).

Držák na nápoj u předního sedadla/zadního sedadla



Držák na nápoj je umístěný na přední straně sekce středového panelu.



Když vyklepíte opěrku na ruce na zadním sedadle, nachází se tam držák na nápoj.

Upozornění

- Při manipulaci s nápojem dávejte pozor, protože horká tekutina může přetéct anebo se vylít, což způsobí popáleninu.
- Při jízdě dávejte mimořádný pozor, protože nápoj může vypadnout, anebo tekutina se může z vylít.
- Dávejte pozor, když se tekutina vylije na spínače anebo tlačítka, protože může způsobit problémy při fungování systémů.

Přední úložný prostor



Přední úložný prostor se nachází u řadicí páky. Můžete ho použít na uložení malých předmětů.

Upozornění

- Dávejte pozor, protože předmět v předním úložném prostoru může vypadnout anebo zabránit manipulaci s řadicí pákou.

Držák na sluneční brýle



Když chcete otevřít držák na sluneční brýle, stiskněte střed krytu.

Když ho chcete zavřít, střed krytu stiskněte.



Upozornění

- Před jízdou po použití držátka na sluneční brýle držák úplně zavřete. Otevřený držák na sluneční brýle vám může zabránit identifikovat situaci za vozidlem v zrcátku. Může způsobit i zranění v případě nehody anebo prudkého zabrzdění.

Odkládací schránka



Odkládací schránku lze využít na odložení dokumentů týkajících se registrace vozidla anebo na jiné předměty, které se používají ve vozidle.

- Když chcete otevřít odkládací schránku, zatáhnete páčku na schránce.



Upozornění

- V případě nehody anebo prudkého zabrzdění může otevřená odkládací schránka způsobit zranění cestujícím. Během jízdy mějte odkládací schránku zavřenou.
- V odkládací schránce, v konzoli anebo ve vozidle neskladujte žádné hořlavé materiály anebo zapalovač na cigarety atd. V létě anebo pokud je vzduch ve vozidle horký, může to způsobit explozi.

Poznámka

- Když otevřete odkládací schránku a spínač předního světla/zadního světla je v poloze ON, světlo v odkládací schránce se rozsvítí.

Konzola



- V konzoli mezi předními sedadly můžete pohodlně uložit věci pro cestující na předních sedadlech.
- Pro zvýšení pohodlí řidiče se může posouvat dopředu a dozadu.

! Upozornění

- Abyste zabránili krádeži, nenechávejte v úložných prostorech žádné cenné věci.
- Do prostorů neukládejte věci, které se mohou poškodit, anebo které mohou během jízdy způsobovat hluk, protože jsou v prostoru volně položené.
- Do konzole, do odkládací schránky anebo do vozidla nedávejte žádné hořlavé věci jako např. zapalovač na cigarety. V létě anebo pokud je vzduch ve vozidle horký, může to způsobit explozi.

Úložný prostor ve dveřích řidiče



V úložném prostoru ve dveřích (prostor pro láhve) lze uložit knihy, časopisy, láhve s vodou anebo jinými nápoji.

3

Kapsa na zadním opěradle sedadla



Je možné ho využít na odložení časopisů anebo novin.



Upozornění

- Do kapsy na zadním sedadle nedávejte nožnice, nože, anebo jiné předměty nevhodné velikosti. V případě prudkého zabrzdění anebo srážky vozidla by mohli způsobit zranění osoby.

Horní kryt na náklad

Horní kryt na náklad se používá na přikrytí nákladu, aby nebyl vidět.

Instalace horního krytu na náklad

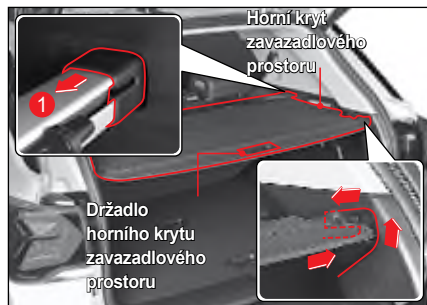

- 1 Zasuňte oba konce horního krytu na náklad do drážky v karosérii vozidla stlačením ve směru šipky (1).
- 2 Potáhněte madlo horního krytu na náklad a zasuňte ji do drážky v karosérii vozidla.

Úprava polohy horního krytu na náklad

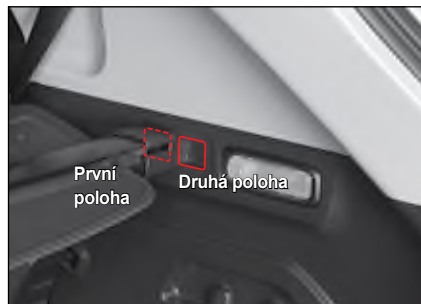

Horní kryt na náklad je možné instalovat v jedné vrstvě anebo ve dvou vrstvách podle úrovně nastavení úhlu opěradla zadního sedadla.

⚠ Upozornění

- Na horní kryt na náklad nedávejte žádný předmět. Takový předmět by mohl vypadnout dopředu a poranit cestujícího anebo poškodit horní kryt na náklad.
- Nestlačujte silou vrchní část horního krytu na náklad. Může to poškodit horní kryt na náklad.
- Když je horní kryt na náklad vytažený, nesnažte se ho přemístit. Může to poškodit horní kryt na náklad.
- Neopírejte se velkou silou o opěradlo zadního sedadla od úrovně 1 do úrovně 2, když je horní kryt na náklad instalovaný v 1. poloze. Může to poškodit horní kryt na náklad.

Jak uložit horní kryt na náklad

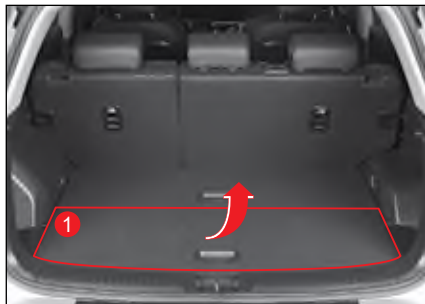

- 1 Zdvihněte desku (1) v zavazadlovém prostoru ve směru šípky.



- 3 Potáhněte levý/pravý konec (3) horního krytu v zavazadlovém prostoru směrem dovnitř a zasuňte ho do drážky. Na druhé straně učiňte to samé.



- 2 Zdvihněte kryt desky v zavazadlovém prostoru vlevo/vpravo (2).

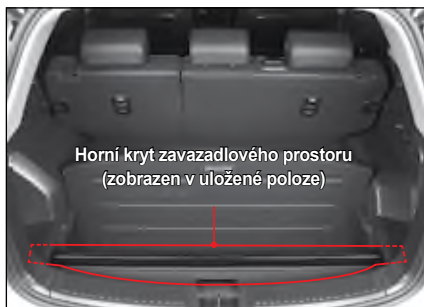

- 4 Ubezpečte se, že horní kryt v zavazadlovém prostoru je dobře upevněný.

Kryt v nákladním prostoru



Kryt v nákladním prostoru je rozdělený na dvě části.



Kryt v nákladním prostoru možno uložit tak, jako je to uvedené na obrázku a kryt v nákladním prostoru je umístěný na spodní části.

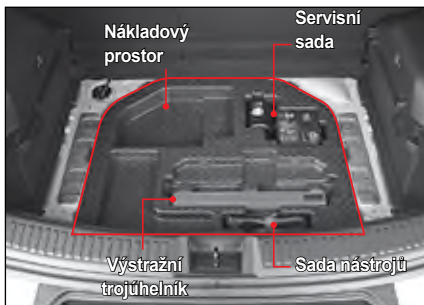

Zavazadlový prostor obsahuje servisní sadu, výstražný trojúhelník a sadu nástrojů.

Sítka na zavazadla

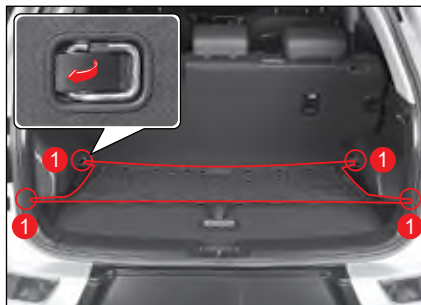

Sítka na zavazadla zabraňují předmětům uloženým v nákladním prostoru, aby se pohybovali.

- Při instalaci sítky na zavazadla zatáhněte háček (1) ve směru šípky a upevněte na něj sítku na zavazadla.

⚠ Upozornění

- Do sítky na zavazadla nedávejte žádné příliš objemné nebo těžké předměty. Takový předmět může vypadnout ze sítky na zavazadla, anebo ji poškodit.
- Během upínání sítky na zavazadla ji držte pevně v ruce. Pokud tak neučiníte, odstředivá síla sítky na zavazadla může způsobit zranění.
- Sítku na zavazadla nepoužívejte v případě, pokud je její elastická část včetně upevňovací části opotřebovaná anebo poškozená.



Pokud je na střeše vozidla střešní držák, lze do něj uložit zavazadla.

Když instalujete na střešní držák samostatný nosič, můžete tam uložit sportovní zařízení, jako např. kolo, snowboard a lyže.

- Maximální nosnost střešního držáku je 100 kg.

! Varování

- Náklad uložený na střešním držáku by neměla překročit maximální hmotnost. Náklad uložený na střešním držáku by se neměl dotýkat střechy. Pokud se překročí maximální hmotnost anebo pokud se náklad dotýká střechy, vozidlo anebo jiná vozidla se mohou poškodit. Kromě toho to má negativní vliv na stabilitu jízdy vozidla a během jízdy může způsobit nehodu.
- Upevněte náklad na střešní držák pevně a v případě dlouhé jízdy často kontrolujte stav nákladu. Pokud náklad na střešním držáku vypadne z vozidla, může poškodit jiná vozidla anebo zranit chodce. Může způsobit i větší nehodu.
- Pokud je na střešním držáku náklad, těžiště vozidla je výše. Při náhlém zabrzdění, prudkém zabočení anebo při jízdě vysokou rychlostí se může vozidlo stát nestabilním a může způsobit nehodu převrácením.
- Pokud je na střešním držáku náklad, často kontrolujte stav upevnění střešního držátka, upevnění šroubů a matic.
- Pokud je na střešním držáku náklad, jezděte pomalu, pokud je to možné.

! Upozornění

- Při naložení nákladu na střešní držák vozidla, které má střešní okno, dávejte pozor, aby náklad nebránil manipulaci střešního okna.

Poznámka

- Mezi náklad a střechu se doporučuje dát látku anebo polštáře jako ochranu, aby se zabránilo poškození vozidla kontaktem mezi nákladem naloženým na střešním držáku a střechou vozidla.

4. Startování a jízda

Zde naleznete informace o základních zařízeních pro bezpečnou jízdu, pomocná zařízení, které vám pomohou pohodlně řídit a informace o tom, jak máte tyto zařízení používat.

Obsahuje vysvětlení o spínači START/STOP a o Smart klíči, jako i o pohonném systému včetně přístrojového panelu, řadicí páky, 4WD, tempomatu, pomocných pohonných systémech jako např. brzda a autonomní nouzový brzdící systém, Varování vzadu a na boku, systém Varování před opuštěním jízdního pruhu a systém asistenta parkování.

Spínač START/STOP (Smart klíč)*

Stav vypnutí OFF

Elektřina je vypnutá.



Indikátor je vypnutý.

- Do elektrických zařízení vozidla nejde proud.

⚠ Upozornění

- Pokud řadící páka není v poloze P (parkování), spínač START/STOP nemůže být v poloze OFF (elektřina ve vozidle vypnutá). Ani dveře vozidla není možno zamknout a není možno zapnout mód monitorování krádeže.

Poznámka

- Když je motor nastartovaný, zařaďte řadící páku do polohy P (parkování) a vypněte motor stlačením spínače START/STOP.

Stav ACC

Lze používat některé elektrické zařízení.



Oranžový indikátor ACC se rozsvítí.

- Když je spínač START/STOP v poloze OFF, stiskněte spínač START/STOP raz bez stisknutí (sešlápnutí) brzdového pedálu.
- Ve vozidle je zapnutá elektřina a lze používat některé elektrické zařízení.

⚠ Upozornění

- Poloha ACC spínače START/STOP není poloha, když je motor nastartovaný. Dlouhé používání elektrického zařízení ve vozidle v této poloze může vybit baterii.

Stav zapnutí ON

Možno používat většinu elektrických zařízení.



Červený indikátor ON se rozsvítí.

- Když je spínač START/STOP v poloze OFF, stiskněte spínač START/STOP dvakrát bez stisknutí (sešlápnutí) brzdového pedálu.
- Ve vozidle je zapnutá elektřina a lze používat většinu elektrických zařízení.

⚠ Upozornění

- Poloha ON spínače START/STOP není poloha, když je motor nastartovaný. Dlouhé používání elektrického zařízení ve vozidle v této poloze může vybit baterii.
- Pokud systém Smart klíče nefunguje správně, indikátor blikne 5krát se spínačem START/STOP v poloze ON. Nechte si vaše vozidlo okamžitě zkontrolovat a provést servis v autorizovaném servisu SsangYong.

Stav připravenosti READY

Je možné nastartovat motor.



Zelený indikátor READY se rozsvítí.

- Toto je stav, když je řadící páka v poloze P (parkování) anebo N (neutrál) a brzdový pedál je stlačený (sešlápnutý) pro nastartování motoru.

⚠ Varování

- Motor lze nastartovat i po zařazení volicí páky do polohy N (neutrál). Pro vaši bezpečnost nastartujte motor až po zařazení volicí páky do polohy P (parkování).

Poznámka

- Po nastartování motoru indikátor READY zhasne.

Startování motoru

Když zařadíte řadící páku do polohy P (parkování) anebo N (neutrál) a stisknete spínač START/ STOP a stiknete (sešlápnete) brzdový pedál, motor se Nastartuje.

Startování motoru

- 1 Nastupte do vozidla so Smart klíčem.
- 2 Zkontrolujte, zda si všichni cestující zapnuli bezpečnostní pásy.
- 3 Zkontrolujte, zda je zatáhnuta ruční (parkovací) brzda.
- 4 Vypněte všechny elektrické zařízení.
- 5 Zařadte řadící páku do polohy P (parkování) anebo N (neutrál).
 - **Manuální převod**
Zařadte řadící páku do polohy N (neutrál) a stiskněte (sešlápněte) pedál.
- 6 Stiskněte (sešlápněte) brzdový pedál.
- 7 Zkontrolujte, zda indikátor stavu READY na spínači START/STOP svítí.
- 8 Pokud indikátor stavu READY svítí, nastartujte motor stisknutím spínače START/STOP.
Po nastartování motoru indikátor READY zhasne.

Varování

- **Motor možno nastartovat aj po zařazení řadící páky do polohy N (neutrál). Pro vaši bezpečnost však motor startujte až po zařadění páky do polohy P (parkování).**

Poznámka

- **Vozidlo s naftovým motorem vyžaduje před nastartováním předehřátí, pokud je motor studený a s vozidlem lze odjet až po nahřátí motoru.**

Restartování motoru, když ho není možno nastartovat

Když je spínač START/STOP v poloze OFF, počkejte 10 sekund a potom opět stiskněte spínač START/STOP, abyste zabránili poškození nastartovaného motoru.

Upozornění

- Spínač START/STOP nedržte stisknutý, ani ho nestiskávejte opakovaně, protože tak se motor nedá nastartovat.
- Komunikace se systémem Smart klíče není dobrá na vrchu sedadla, kde je aktivovaná funkce vyhřívání, anebo na podlaze vozidla a okolo pedálu, takže rozpoznání Smart klíče může být ztíženo.
- Pokud motor není možno nastartovat stisknutím spínače START/STOP, stiskněte spínač START/STOP přímo s použitím Smart klíče, anebo si nechte vaše vozidlo zkontrolovat a provést servis v autorizovaném servisu SsangYong.
Viz „Startování motoru nefunkčním Smart klíčem anebo interferencí atd. (v případě nouze)“ (str. 4-19) 
- Když je spínač START/STOP v poloze ACC anebo ON a když se používá audio systém při nenastartovaném motoru, může se vybit baterie.

Startování motoru v zimě

Pokud stisknete spínač START/STOP se stisknutým (sešlápnutým) brzdovým pedálem, když je motor studený, motor nenastartuje okamžitě a na přístrojovém panelu se rozsvítí indikátor žhavení (00).

Pokud sešlápnete brzdový pedál, když indikátor žhavení ještě nezhasl, motor se nastartuje až po zhasnutí indikátoru žhavení.

V případě velmi studeného počasí nastartujte motor pro hladké nastartování v následujícím pořadí:

- 1 Stiskněte spínač START/STOP dvakrát bez stisknutí (sešlápnutí) brzdového pedálu. Když je spínač START/STOP v poloze ON, indikátor žhavení na přístrojovém panelu se rozsvítí.
- 2 Počkejte několik sekund, dokud indikátor žhavení nezhasne a nastartujte motor se stisknutým (sešlápnutým) brzdovým pedálem.

Poznámka

- Pokud je motor už přehřátý, indikátor žhavení se nemusí rozsvítit.
- Když je teplota chladicí kapaliny motoru nízká, přehřátí může trvat déle. Pokud je vnější teplota vzduchu vysoká, např. v létě, motor lze nastartovat okamžitě bez přehřátí.

Vypnutí motoru

Motor lze vypnout jen tehdy, když je řadící páka v poloze P (parkování) a brzdový pedál je stisknutý (sešlápnutý).

- 1 Aj po úplném zastavení vozidla držte brzdový pedál stisknutý (sešlápnutý).
- 2 Přeřaďte řadící páku do polohy P (parkování – automatická převodovka (A/T)) anebo do polohy N (neutrál – manuální převodovka (M/T)).
- 3 Zatáhněte ruční (parkovací) brzdu.
- 4 Vypněte motor stisknutím spínače START/STOP a odtáhněte nohu z brzdového pedálu (automatická převodovka (A/T)) anebo ze spojkového pedálu (manuální převodovka (M/T)).

Zkontrolujte, zda je motor nenastartovaný a zda neexistují jiné abnormality a potom opusťte vozidlo se Smart klíčem.

Co je learning mód naftového motoru?

Learning mód vsťikovače paliva naftového motoru se zapne při jízdě anebo zastavení vozidla za účelem udržení optimálního stavu motoru.

Tento mód je provázený slabým hlukem a vibrací. Neznamená to však chybu v motoru.

Co je provozní zvuk samočistění motoru?

Když se motor po jízdě zastaví, systém vykoná proces čistění ventilu, kterým automaticky prochází nasávaný vzduch a výfukový plyn a určí se poloha.

Tehdy může zaznít provozní zvuk z motoru podle jeho stavu a samočistícího procesu. Toto není chyba ve vozidle.

Vypnutí motoru během jízdy (v případě nouze)

Pokud musíte vypnout motor v nouzové situaci, jako je např. nehoda anebo poškození vozidla během jízdy, stiskněte a podržte spínač START/STOP na tři sekundy anebo víc, anebo ho stiskněte třikrát v rámci 1,5 sekundy.

Motor se vypne a spínač START/STOP bude v poloze ACC.

Varování

- Motor během jízdy vypínáte jen v nouzové situaci, jako je např. nehoda anebo poškození vozidla. Jinak to může ztížit otáčení volantu a snížit výkon brzdy, což může být velmi nebezpečné.

Poznámka

- Pokud vozidlo dále jede i s nenastartovaným motorem, můžete ho opět nastartovat zařazením řadící páky do polohy N (neutrál) a stlačením spínače START/STOP bez stisknutí (sešlápnutí) brzdového pedálu.

Bezpečnostní režim systému

Pokud dojde ke kritické chybě systému, anebo pokud hlavní elektrický a palivový systém motoru funguje abnormálně, systém se přepne na mód bezpečnosti, který chrání systém vozidla.

Pokud vozidlo přejde do módu bezpečnosti systému, varovná kontrolka motoru se může rozsvítit a výkon jízdy se může snížit, anebo se může vypnout motor.

Upozornění

- Pokud vozidlo přejde do bezpečnostního režimu systému, okamžitě zastavte vozidlo na bezpečném místě, vypněte motor a nechte si vaše vozidlo odtáhnout do autorizovaného servisu SsangYong odtahovou službou a dejte si zkontrolovat a provést servis příslušného systému.
- Pokud jedete s vozidlem v módu bezpečnosti systému, otáčky motoru jsou fixní, což znemožňuje normální jízdu a motor by se měl vypnout. Další jízda s vozidlem může značně poškodit systém.

Upozornění pro používání spínače START/STOP

Varování

- Systém Smart klíče vám umožňuje nastartovat motor stisknutím spínače START/STOP se stisknutým (sešlápnutým) brzdovým pedálem. Je třeba dávat pozor, aby osoba, která nezná tento systém, tj. kontrolu motoru anebo v jiných situacích, zejména dítě, nenastartovala motor.
- Nikdy nestiskávejte spínač START/STOP během jízdy. Může to způsobit nebezpečnou situaci přerušáním dodávky proudu.

Upozornění

- Ubezpečte se, abyste startovali motor so stisknutým (sešlápnutým) brzdovým pedálem.
- Při startování motoru nestiskávejte (nesešlapujte) rychlostní pedál.
- Když motor nejde nastartovat, počkejte 10 sekund anebo víc, aby startování nepoškodilo motor a potom opětovně nastartujte.
- Po nastartování motoru ho nechejte běžet na 1-2 minuty a potom můžete s vozidlem odjet. Po odjezdu jeďte pomalu cca 300 metrů pro hladkou rotaci motoru a jiných pohonných systémů v zimě.
- Pokud otevřete dveře a vystoupíte z vozidla se Smart klíčem a spínač START/STOP je v poloze ON, anebo když je motor nastartovaný, na přístrojovém panelu se objeví varovná správa a zazní varovný zvukový signál.
- Dávejte pozor zejména na to, abyste nenastartovali motor při prohlídce vozidla zvenku, zejména z prostoru motoru.
- Nepoužívejte Smart klíč, který není originální, ani repliku klíče.

- Komunikace se systémem Smart klíče není dobrá na vrchu sedadla, kde je aktivovaná funkce vyhřívání, anebo na podlaze vozidla a okolo pedálu, takže rozpoznání Smart klíče může být ztíženo.
- Vozidlo je řízené různými elektronickými zařízeními. Pokud připojíte a používáte zařízení, které vysílá rádiové vlny anebo elektromagnetické vlny blízko Smart klíče anebo vozidla, může to způsobit chybu v různých systémech řízení vozidla.
- Když používáte spínač START/STOP a u Smart klíči je chytrý telefon, anebo když nabijíte baterii v chytrém telefonu z elektrické zásuvky ve vozidle, motor nemusí někdy nastartovat.

Spínací skříňka zapalování (klíč zapalování)

Poloha vypnutí OFF (LOCK)

Elektřina je vypnutá.



- Do elektrických zařízení vozidla nejde proud.

Poznámka

Osvětlení otvoru na klíč.

- Když otevřete dveře a chcete nastoupit do vozidla, okolo spínací skříňky zapalování se rozsvítí světlo. Když zavřete dveře, světlo zhasne po cca 10 sekundách.

Poloha ACC

Možno používat některé elektrické zařízení.



- Do elektrických zařízení vozidla jde proud a lze používat některé elektrické zařízení.
- Pokud chcete přejít z polohy ACC do polohy OFF (LOCK), otočte klíč zapalování a stlačujte spínací skříňku zapalování klíčem zapalování.

Poznámka

Upozornění na klíč.

- Když otevřete dveře na straně řidiče s klíčem zapalování vloženým do spínací skříňky zapalování (poloha ACC anebo LOCK) zazní varovný zvukový signál, který informuje řidiče, že do spínací skříňky zapalování je vložený klíč zapalování.

Poloha ON

Možno používat většinu elektrických zařízení.



- Do elektrických zařízení vozidla jde proud a lze používat většinu elektrických zařízení.
- Toto je poloha, kde se nachází klíč zapalování při nastartovaném motoru.

Poloha START

Startování motoru



- Toto je stav, když je řadič páka v poloze P (parkování) anebo N (neutrál) a brzdový pedál je stlačený (sešlápnutý) pro nastartování motoru.
- Toto je stav, kdy lze nastartovat motor. Když otočíte spínací skříňku zapalování do polohy START, motor se nastartuje. Po nastartování motoru uvolníte klíč zapalování. Spínací skříňka zapalování se automaticky vrátí do polohy ON.

⚠ Varování

- Motor lze nastartovat i po zařazení volič páky do polohy N (neutrál). Pro vaši bezpečnost nastartujte motor až po zařazení volič páky do polohy P (parkování).

Startování motoru

Když chcete nastartovat motor, zařadte řadící páku do polohy P (parkování) nebo N (neutrál), vložte klíč zapalování do spínací skříňky zapalování a otočte ho do polohy START a stiskněte (sešlápněte) brzdový pedál.

Startování motoru

- 1 Nastupte do vozidla s REKES klíčem (klíč zapalování).
- 2 Zkontrolujte, či si všichni cestující zapnuli bezpečnostní pásy.
- 3 Zkontrolujte, zda je zatáhnutá ruční (parkovací) brzda.
- 4 Vypněte všechny elektrické zařízení.
- 5 Zařadte řadící páku do polohy P (parkování) nebo N (neutrál).
 - **Manuální převod**
Zařadte řadící páku do polohy N (neutrál) a stiskněte (sešlápněte) pedál.
- 6 Stiskněte (sešlápněte) brzdový pedál.
- 7 Vložte klíč zapalování do spínací skříňky zapalování.
- 8 Pro nastartování motoru otočte spínací skříňku zapalování do polohy START.

Varování

- **Motor možno nastartovat aj po zařazení řadící páky do polohy N (neutrál). Pro vaši bezpečnost však motor startujte až po zařazení páky do polohy P (parkování).**

Poznámka

- **Vozidlo s naftovým motorem vyžaduje před nastartováním přehřátí, pokud je motor studený a s vozidlem lze odjet až po nahřátí motoru.**

Restartování motoru, pokud ho není možné nastartovat

Abyste zabránili poškození nastartovaného motoru, počkejte nejméně 10 sekund, když je klíč zapalování v poloze OFF a opět otočte spínací skříňku zapalování do polohy START.

Upozornění

- **Spínací skříňku zapalování nenechávejte v poloze START na víc jak 10 sekund, i když motor nenastartuje.**
- **Po nastartování motoru neotáčejte spínací skříňku zapalování do polohy START. Může to poškodit příslušné komponenty, včetně startéru motoru.**
- **Když necháte spínací skříňku zapalování v poloze ACC nebo ON, anebo když se používá audio systém atd. po delší čas při nenastartovaném motoru, může se vybit baterie.**

Startování motoru v zimě

V studeném počasí se na přístrojovém panelu rozsvítí indikátor žhavení (000) bez toho, aby se motor hned nastartoval.

V tomto případě počkejte, kým indikátor žhavení nezhasne.

V případě velmi studeného počasí nastartujte motor pro hladké nastartování v následujícím pořadí:

- 1 Otočte spínací skříňku zapalování do polohy ON bez stisknutí (sešlápnutí) brzdového pedálu.
Potom se na přístrojovém panelu rozsvítí indikátor nahřívání.
- 2 Počkejte několik sekund, kým indikátor nezhasne a nastartujte motor stisknutím (sešlápnutím) brzdového pedálu.

Poznámka

- Pokud je motor už přehřátý, indikátor žhavení se nemusí rozsvítit.
- Když je teplota chladicí kapaliny motoru nízká, přehřátí může trvat déle. Pokud je vnější teplota vzduchu vysoká, např. v létě, motor lze nastartovat okamžitě bez přehřátí.

Vypnutí motoru

Motor lze vypnout jen tehdy, když je řadící páka v poloze P (parkování) a brzdový pedál je stisknutý (sešlápnutý).

- 1 Až po úplném zastavení vozidla držte brzdový pedál stlačený (sešlápnutý).
- 2 Přeřaďte řadící páku do polohy P (parkování – automatická převodovka (A/T)).
- 3 Zatáhněte ruční (parkovací) brzdu.
- 4 Vypněte motor stisknutím spínače START/STOP a odtáhněte nohu z brzdového pedálu (automatická převodovka (A/T)) nebo ze spojkového pedálu (manuální převodovka (M/T)).

Zkontrolujte, zda je motor nenastartovaný a zda neexistují jiné abnormality a potom opustíte vozidlo so Smart klíčem.

Poznámka

- Learning mód naftového motoru a samočistění motoru fungují stejným způsobem jako nastartování motoru a zastavení motoru Smart klíčem.

Bezpečnostní režim systému

Pokud dojde ke kritické chybě systému, anebo pokud hlavní elektrický a palivový systém motoru funguje abnormálně, systém se přepne na mód bezpečnosti, který chrání systém vozidla.

Pokud vozidlo přejde do módu bezpečnosti systému, varovná kontrolka motoru se může rozsvítit a výkon jízdy se může snížit, anebo se může vypnout motor.

Upozornění

- Pokud vozidlo přejde do bezpečnostního režimu systému, okamžitě zastavte vozidlo na bezpečném místě, vypněte motor a nechejte si vaše vozidlo odtáhnout do autorizovaného servisu SsangYong odtahovou službou a dejte si zkontrolovat a provést servis příslušného systému.
- Pokud jedete s vozidlem v módu bezpečnosti systému, otáčky motoru jsou fixní, což znemožňuje normální jízdu a motor je vhodné vypnout. Další jízda s vozidlem může značně poškodit systém.

Varování

- Nikdy neotáčejte spínací skříňku zapalování (klíč zapalování) do polohy OFF (LOCK), ani nevyjímáte klíč zapalování během jízdy. Pokud budete během jízdy manipulovat se spínací skříňkou zapalování (klíčem zapalování), elektřina se může vypnout a může nastat nebezpečná situace.

Upozornění

- Ubezpečte se, abyste startovali motor so stisknutým (sešlápnutým) brzdovým pedálem.
- Při startování motoru nestiskávejte (nesešlapujte) rychlostní pedál.
- Když motor nejde nastartovat, počkejte 10 sekund anebo víc, aby startování nepoškodilo motor a potom opětovně nastartujte.
- Po nastartování motoru ho nechejte běžet na 1-2 minuty a potom můžete s vozidlem odjet. Po odjezdu jeďte pomalu cca 300 metrů pro hladkou rotaci motoru a jiných pohonných systémů v zimě.
- Pokud otevřete dveře a vystoupíte z vozidla s klíčem zapalování vloženým ve spínací skříňce zapalování, na přístrojovém panelu se objeví varovná správa a zazní varovný zvukový signál.
- Dávejte pozor zejména na to, abyste nenastartovali motor při prohlídce vozidla zvenku, zejména v prostoru motoru.
- Nepoužívejte REKES klíč, který není originál, ani repliku klíče.

Funkce každého tlačítka

Typ A (Smart klíč) (tlačítko otevírání/zavírání výklopných zadních dveří je použito)



Typ B (Smart klíč, Rekes klíč) (tlačítko otevírání/zavírání výklopných zadních dveří není použito)



Tlačítko	Krátko stisknete	Stisknete a podržte
1 Zamčení dveří		Zamkne dveře
2 Odemčení dveří		Odemkne dveře (Když je nastaveno bezpečnostní odemčení, odemknou se pouze dveře u sedadla řidiče)
3 Zadní výklopné dveře (Typ A)	Zastaví pohyb	Otevře/zavře elektricky ovládané výklopné zadní dveře
4 Nouzové tlačítko (typ B)	-	Aktivuje/deaktivuje nouzový mód

Zamykání dveří

Krátké stisknutí tlačítka zamčení dveří (1) zamkne všechny dveře a výklopné zadní dveře.

- Když přepnete na mód ochrany proti krádeži, zabliká varovná kontrolka a zazní varovný zvukový signál.

	Výstražná světla	Zvukový signál
Smart klíč (typ A/B)	Blikne dvakrát	Zazní jednou
REKES klíč (typ B)	Blikne dvakrát	-

- Pokud je tlačítko sklopení/odklopení vnějšího zpětného zrcátka v neutrální poloze, je vnější zpětné zrcátko sklopené.

☞ Viz „Sklápění/odklápění vnějšího zpětného zrcadla“ (str. 3-56)

Poznámka

- Když je spínač START/STOP v poloze ACC anebo ON, anebo když je motor nastartován, dveře není možno zavřít tlačítkem zamčení dveří.

! Upozornění

- Mód možno přepnout na mód ochrany proti krádeži jen tehdy, když jsou všechny dveře, výklopné zadní dveře a kapota motoru zavřené. Když stisknete tlačítko zamčení dveří a výklopné zadní dveře anebo kapota motoru jsou otevřeny, zamknou se pouze dveře a mód se nepřepne na mód ochrany proti krádeži.
- Po uzamčení dveří Smart klíčem anebo REKES klíčem, zkontrolujte, zda jsou dveře a výklopné zadní dveře správně zavřené. Pokud dveře nejsou úplně zamčené, vozidlo anebo věci z vozidla lze odcizit.

Odemykání dveří (když je zapnuté bezpečnostní odemčení)

- Když je zapnuté bezpečnostní odemčení, stisknutím tlačítka odemčení dveří (2) odemkne pouze dveře u sedadla řidiče a vypne mód monitorování krádeže.



- Opětovné stisknutí tlačítka odemčení dveří (2) s odemčenými dveřmi u sedadla řidiče odemkne všechny dveře a výklopné zadní dveře.



- Stisknutí tlačítka odemčení dveří (2) dvakrát za sebou odemkne nejprve dveře u sedadla řidiče, pak odemkne všechny dveře a vypne mód monitorování krádeže.
- Když se mód ochrany proti krádeži deaktivuje, výstražné světlo blikne dvakrát a zazní zvukový signál.

	Výstražná světla	Zvukový signál
Smart klíč (typ A/B)	Blikne jednou	Zazní dvakrát
REKES klíč (typ B)	Blikne jednou	-

- Když je tlačítko sklápění/odklápění vnějšího zpětného zrcadla v neutrální poloze, vnější zpětné zrcadlo se odklopí.

☞ Viz „Sklápění/odklápění vnějšího zpětného zrcadla“ (str. 3-56)

Co je bezpečnostní odemčení?

Funkce bezpečnostního odemčení odemkne pouze dveře u sedadla řidiče, když se tlačítko odemčení dveří stiskne jednou, aby se zabránilo vstupu přes jakékoliv dveře, kromě dveří u sedadla řidiče. Opětovné stisknutí tlačítka odemčení dveří odemkne všechny dveře a výklopné zadní dveře.

Nastavení bezpečnostního odemčení

• Supervizorový typ

Poklepejte na **Nastavení vozidla**

→ **Dveře/Výklopné zadní dveře** →

Stiskněte klíč dvakrát na odemčení

 (v uživatelských nastaveních) na přístrojovém panelu.

• Standardní typ

Poklepejte na **Dveře/Výklopné zadní dveře** → **Stiskněte klíč dvakrát na odemčení**  (v uživatelských nastaveních) na přístrojovém panelu.

- Když je zapnutý mód ochrany proti krádeži a dveře, výklopné zadní dveře anebo kapota motoru nejsou otevřeny do 30 sekund po odemčení dveří, všechny dveře se automaticky uzamknou.
- V tomhle případě se systém přepne na mód ochrany proti krádeži, výstražné světlo blikne a zazní zvukový signál.

	Výstražná světla	Zvukový signál
Smart klíč (typ A/B)	Blikne dvakrát	Zazní jednou
REKES klíč (typ B)	Blikne dvakrát	Zazní jednou

Poznámka
<ul style="list-style-type: none"> • V případě automatického uzamčení po 30 sekundách se zadní zpětné zrcadlo nesklopí ani tehdy, když je tlačítko sklápění/odklápění zadního zpětného zrcadla v neutrální poloze.

Odemykání dveří (když je vypnuté bezpečnostní odemčení)

Krátké stisknutí tlačítka odemčení dveří (2) odemkne všechny dveře a výklopné zadní dveře.

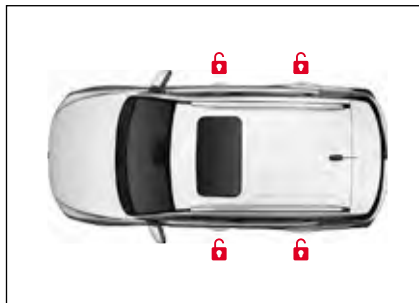

- Když se mód ochrany proti krádeži deaktivuje, výstražné světlo blikne dvakrát a zazní zvukový signál.

	Výstražná světla	Zvukový signál
Smart klíč (typ A/B)	Blikne jednou	Zazní dvakrát
REKES klíč (typ B)	Blikne jednou	-

- Pokud je tlačítko sklopení/odklopení vnějšího zpětného zrcátka v neutrální poloze, je vnější zpětné zrcátko sklopené.

☞ Viz „Sklápění/odklápění vnějšího zpětného zrcátka“ (str. 3-56)

Otevírání/zavírání výklopných zadních dveří (typ A)

- Výklopné zadní dveře můžete otevřít anebo zavřít stisknutím a podržením tlačítka výklopných zadních dveří (3).
- Krátké stisknutí tlačítka výklopných zadních dveří (3) zastaví pohyb výklopných zadních dveří.
- Když přijedete do vzdálenosti cca 1 m od středu výklopných zadních dveří se Smart klíčem, smart výklopné zadní dveře budou fungovat.

☞ Viz „Výklopné zadní dveře“ (str. 3-24)

Aktivace/deaktivace nouzového režimu (typ B)

Když stisknete v případě nouze nouzové tlačítko, rozsvítí se výstražné světlo a po určitý čas bude znít varovný zvukový signál.

- Když stisknete a podržíte nouzové tlačítko (4) bude blikat výstražné světlo a bude znít varovný zvukový signál po dobu cca 30 sekund.
- Opětovné stisknutí a podržení nouzového tlačítka (4) zastaví nouzový mód.

Další funkce

Smart automatické uzamčení dveří (automatické zavření)

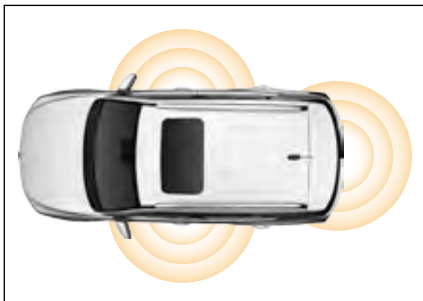

Když odejdete od vozidla do určité vzdálenosti a budete mít u sebe Smart klíč, všechny dveře a výklopné zadní dveře se automaticky uzamknou.

Když zůstanete v detekční oblasti Smart klíče u vozidla po dobu 10 minut nebo více za výše uvedených podmínek, všechny dveře a výklopné zadní dveře se automaticky uzamknou, abyse zabránilo krádeži.

- Když je aktivován režim monitorování krádeže, výstražná kontrolka dvakrát blikne a jednou zazní varovný zvukový signál.
- Pokud je tlačítko sklopení/odklápění vnějšího zpětného zrcátka v neutrální poloze, je vnější zpětné zrcátko sklopené.

☞ Viz „Sklápění/odklápění vnějšího zpětného zrcátka“ (str. 3-56)

Aktivace funkce inteligentního automatického zamykání dveří (aktivace z přístrojového panelu)

• Supervizorový typ

Poklepejte na **Nastavení vozidla** →

Dveře/Výklopné zadní dveře → **Smart automatické uzamčení dveří**

(v uživatelských nastaveních) na přístrojovém panelu.

• Standardní typ

Poklepte na **Dveře/Výklopné zadní dveře** →

Smart automatické uzamčení dveří

(v uživatelských nastaveních) na přístrojovém panelu.

Aktivace funkce smart automatického uzamčení dveří (Aktivace Smart klíčem)

- 1 Když je spínač START/STOP v poloze ON, stisknete spínač varovné kontroly. Varovná kontrolka se rozsvítí.
- 2 Třikrát po sobě během 2 sekund stisknete tlačítko zamknutí dveří na smart klíči.

Poznámka

- Smart automatické uzamčení dveří funguje pouze tehdy, pokud je Smart klíč detekován blízko vozidla (v oblasti vnější antény), když zavřete dveře.
- Detekce Smart klíče se mohou měnit v závislosti od rychlosti chůze a okolitého prostředí.
- Pokud je Smart klíč uvnitř vozidla, smart automatické uzamčení dveří není aktivováno.
- Pokud je baterie v Smart klíči vybita, funkce smart automatického uzamčení dveří je automaticky zrušena. Vyměňte baterii v Smart klíči a opět ji aktivujte (v uživatelských nastaveních) na přístrojovém panelu.



Upozornění

- Když zamykáte dveře s použitím funkce smart automatického uzamčení dveří, zkontrolujte, zda výstražné světlo bliklo dvakrát a zda varovný zvukový signál zazněl jednou. Když dveře nebudou úplně zavřeny, vozidlo nebo předmět z vozidla lze ukrást.

Zamknutí/odemknutí dveří spínačem na klíce dveří

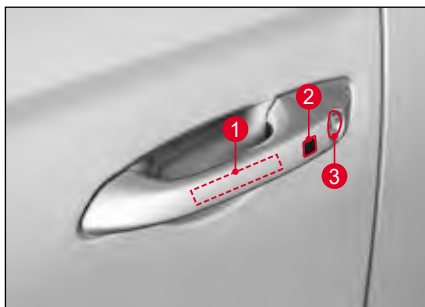
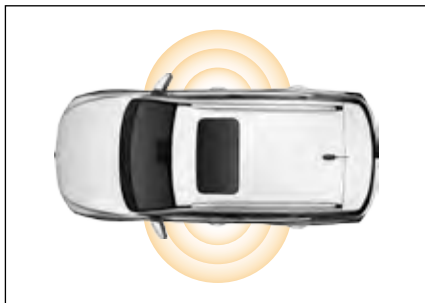

- 1 Vnější antena
- 2 Tlačítko zamknutí/odemknutí na dveřích
- 3 Otvor na mechanický klíč

Uzamčení spínačem madla na dveřích

- 1 Zůstaňte v oblasti vnější antény při vozidle (cca 1 m) a mějte u sebe Smart klíč.
- 2 Stiskněte tlačítko zamčení/odemčení dveří (2), když jsou všechny dveře a výklopné zadní dveře zavřené.
- 3 Všechny dveře a zadní výklopné dveře jsou zavřené.
 - Když je aktivován mód monitorování krádeže, varovné světlo blikne dvakrát a varovný zvukový signál zazní jednou.
 - Pokud je tlačítko sklopení/odklopení vnějšího zpětného zrcátka v neutrální poloze, je vnější zpětné zrcátko sklopené.

☞ Viz „Sklopění/odklápění vnějšího zpětného zrcadla“ (str. 3-56)

Poznámka

- Pokud je spínač zapalování v poloze ACC nebo ON nebo je nastartovaný motor, není možné zamknout dveře tlačítkem zamykání/odemykání dveří.

Odemčení spínačem madla na dveřích (když je vypnuté bezpečnostní odemčení)

- 1 Zůstaňte v oblasti dosahu vnější antény vozidla (cca 1 m) a mějte u sebe Smart klíč.
- 2 Stiskněte tlačítko zamčení/odemčení dveří (2).
 - Když je dokončena autentizace Smart klíče, všechny dveře a výklopné zadní dveře se odemknou.
 - Když je aktivován režim monitorování krádeže, výstražná kontrolka dvakrát blikne a jednou zazní varovný zvukový signál.
 - Pokud je tlačítko sklopení/odklopení vnějšího zpětného zrcátka v neutrální poloze, je vnější zpětné zrcátko sklopené.

☞ Viz „Sklopění/odklápění vnějšího zpětného zrcadla“ (str. 3-56)

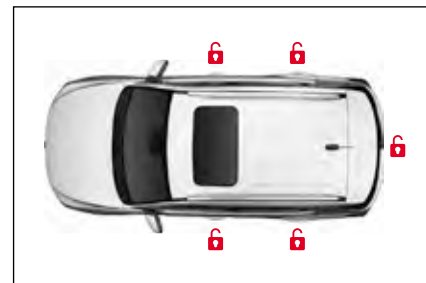

- 3 Pomalu zatáhněte za madlo dveří a otevřete dveře u sedadla řidiče.

Odemčení spínačem madla na dveřích (když je zapnuté bezpečnostní odemčení)

- 1 Zůstaňte v oblasti vnější antény u dveří řidiče (cca 1 m) se Smart klíčem.
- 2 Stiskněte tlačítko zamčení/odemčení dveří (2).
 - Když je ukončena autentizace Smart klíče, dveře řidiče se odemknou.
 - Varovné světlo blikne jednou a varovný zvukový signál zazní dvakrát, což znamená, že se deaktivoval mód ochrany proti krádeži.
- 3 Pomalu zatáhněte za madlo dveří a otevřete dveře.
 - Chcete-li odemknout všechny dveře a výklopné zadní dveře, stiskněte tlačítko zamčení/odemčení dveří (2) ještě jednou na 4 sekundy, přičemž dveře u řidiče jsou odemčeny.
 - Všechny dveře a výklopné zadní dveře se odemknou.
 - Když jsou všechny dveře odemčeny, varovné světlo blikne jednou a varovný zvukový signál zazní dvakrát.

Poznámka
<ul style="list-style-type: none">• Pokud stisknete tlačítko zamčení/odemčení dveří na straně spolujezdce a je nastavené bezpečnostní odemčení, všechny dveře se odemknou.• Pokud stisknete tlačítko zamčení/odemčení dveří na straně řidiče 4 sekundy po odemčení dveří řidiče, všechny dveře se zamknou a systém se přepne na mód ochrany proti krádeži.

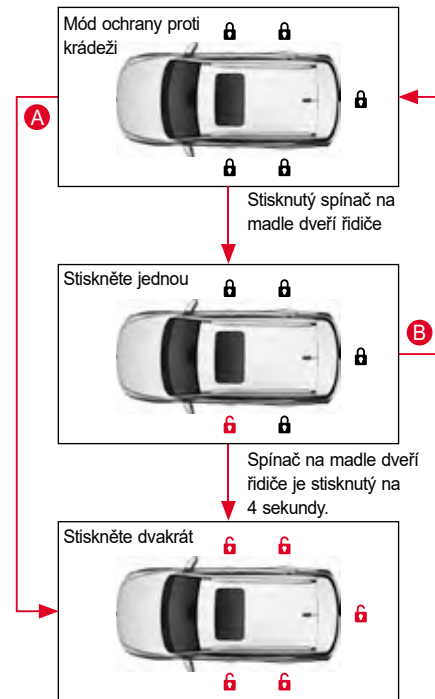

- A** Když je stisknuté jiné tlačítko než tlačítko zamčení/odemčení dveří na straně řidiče.
- B** Když je stisknuté tlačítko zamčení/odemčení dveří na straně řidiče 4 sekundy po odemčení dveří řidiče.

Upozornění pro používání Smart klíče/REKES klíče



Varování

- Ujistěte se, že máte Smart klíč vždy u sebe. Když opouštíte vozidlo a/nebo zamykáte všechny dveře, nikdy nenechávejte Smart klíč nikde uvnitř vozidla. V takovém případě může dojít k uzamčení vozidla.
- Neopouštějte vozidlo se Smart klíčem ve vozidle, když je ve vozidle osoba (zejména dítě), která neovládá systém vozidla. Stisknutím spínače START/STOP se sešlápnutým brzdovým pedálem, když je Smart klíč ve vozidle, nastartuje motor. Může nastat i jiná situace s řízením vozidla. V takovémto případě může dojít k vážné nehodě. Proto dávejte vždy pozor.



Upozornění

Když Smart klíč nefunguje, nebo není rozpoznán

- Když zamknete dveře tlačítkem zamčení/odemčení dveří na madle dveří nebo jiným Smart klíčem mimo vozidla, když je Smart klíč ve vozidle, Smart klíč ve vozidle nebude dočasně fungovat (zazní zvukový signál).

- Když chcete obnovit původní funkci, deaktivujte mód ochrany proti krádeži použitím Smart klíče mimo vozidla nebo tlačítka zamčení/odemčení dveří na madle dveří.
- Když je ve vozidle na místě, kde se vysílají nebo přijímají silné radiové vlny, pokud je vozidlo vybaveno dvousměrným radiovým nebo jiným vysílacím nebo přijímacím systémem, nebo pokud se u blízkého vozidla používá Smart klíč, systém Smart klíče nemusí fungovat normálně.
- Rozpoznání Smart klíče může být obtížnější v slepém bodě nad sedadly, kde se aktivuje funkce vyhřívání, nebo na dlážce vozidla a kolem pedálů, takže systém Smart klíče nemusí fungovat. V takovémto případě odneste Smart klíč nebo dejte Smart klíč na jiné místo.
- Pokud motor nelze nastartovat a Smart klíč je ve vozidle, nebo jej máte u sebe, nastartujte motor stisknutím tlačítka START/STOP přímo Smart klíčem.
- Pokud je Smart klíč na vnější straně předního skla nebo okna dveří, nemusí se rozeznat tak, jako kdy by byl ve vozidle. V takovémto případě systém Smart klíče nemusí fungovat normálně.

Použití Smart klíče

- Mějte u sebe pouze jeden Smart klíč.
- Odložte si každý Smart klíč separátně. Když zamykáte dveře použitím dotekového senzoru LOCK na madle dveří místo tlačítka zamčení/odemčení dveří na Smart klíči, dávejte pozor, abyste nenechali Smart klíč ve vozidle.
- I když odejdete z vozidla pouze na krátkou dobu, vypněte motor a vezměte s sebou Smart klíč. Nenechávejte náhradní Smart klíč ve vozidle. Může to vést ke krádeži vozidla nebo k nesprávné funkci.
- Pokud máte 2 Smart klíče od společnosti KG Mobility Corporation na jednom kroužku, může to způsobit vadné fungování systému Smart klíče, nebo motor nemusí nastartovat.

Fungování Smart klíče

- Když zamknete dveře jiným Smart klíčem a předtím použitý Smart klíč je ve vozidle, dveře lze zamknout normálně, ale motor se nedá nastartovat klíčem ve vozidle, pokud jej normálně nepoužijete ještě jednou. Tohle je bezpečnostní systém, který zabraňuje krádeži.

- Dávejte pozor, aby se do Smart klíče nedostala voda nebo tekutina. Dávejte pozor, protože Smart klíč není plně vodě odolný a když se doněj dostane vlhkost nebo voda, může způsobit chybu, která není pokryta zárukou.
- Elektronické systémy v Smart klíči jsou zranitelné vlhkostí nebo teplem, takže když položíte Smart klíč na místo s vysokou vlhkostí nebo vysokou teplotou, může to způsobit zlyhání funkce.
- Pokud Smart klíč ztratíte, nemůžete otevřít dveře ani nastartovat motor. Nemáte-li náhradní Smart klíč, musíte odtáhnout vaše vozidlo do autorizovaného servisu SsangYong. V případě ztráty Smart klíče může dojít k odcizení vozidla nebo věcí z něj, proto opatření proveďte okamžitě.

Upozornění při používání tlačítka zamčení/odemčení dveří na madle dveří

- Každý, kto má u sebe Smart klíč v rámci jeho operačního rozsahu může odemknout dveře tlačítkem zamčení/odemčení dveří. Proto si dávejte pozor na krádež.
- Když zamknete/odemknete dveře, nezamykejte nebo neodemykejte je opakovaně.

Použití nouzového klíče

Vysunutí/zasunutí nouzového klíče



- Vysuňte nouzový klíč z tělesa klíče stisknutím tlačítka Nouzový klíč na Smart klíči/REKES klíči.
- Chcete-li nouzový klíč zasunout, zasuňte nouzový klíč stisknutím tlačítka Nouzový klíč.



Upozornění

- Násilné zasouvání nouzového klíče bez stisknutí tlačítka Nouzový klíč může poškodit Smart klíč.

Uzamčení/odemčení dveří použitím nouzového klíče

Pokud nemůžete zamknout/odemknout dveře použitím Smart klíče, protože baterie je vybita, nebo z důvodu interference vln, na zamčení/odemčení dveří použijte mechanický klíč (druhý klíč).

1 Po zasunutí mechanického klíče do otvoru pro mechanický klíč ve dveřích řidiče postupujte následovně:

- Chcete-li dveře zamknout, otočte jej ve směru zamčení (1).
- Chcete-li dveře odemknout, otočte jej ve směru odemčení (2).

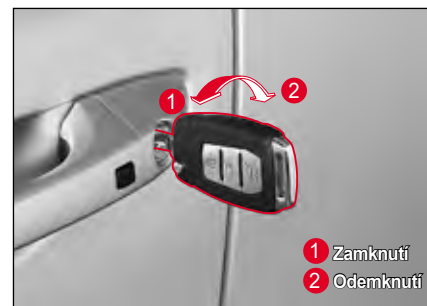

- 1 Zamknutí
- 2 Odemknutí

Poznámka

- Když odemykáte dveře v módu monitorování krádeže, zazní varovný zvukový signál.

- Dávejte pozor, aby se do Smart klíče nedostala voda nebo tekutina. Dávejte pozor, protože Smart klíč není plně vodě odolný a když se doněj dostane vlhkost nebo voda, může způsobit chybu, která není pokryta zárukou.
- Elektronické systémy v Smart klíči jsou zranitelné vlhkostí nebo teplem, takže když položíte Smart klíč na místo s vysokou vlhkostí nebo vysokou teplotou, může to způsobit zlyhání funkce.
- Pokud Smart klíč ztratíte, nemůžete otevřít dveře ani nastartovat motor. Nemáte-li náhradní Smart klíč, musíte odtáhnout vaše vozidlo do autorizovaného servisu SsangYong. V případě ztráty Smart klíče může dojít k odcizení vozidla nebo věci z něj, proto opatření proveďte okamžitě.

Upozornění při používání tlačítka zamčení/odemčení dveří na madle dveří

- Každý, kdo má u sebe Smart klíč v rámci jeho operačního rozsahu může odemknout dveře tlačítkem zamčení/odemčení dveří. Proto si dávejte pozor na krádež.
- Když zamknete/odemknete dveře, nezamykejte nebo neodemykejte je opakovaně.

Použití nouzového klíče

Vysunutí/zasunutí nouzového klíče



- Vysuňte nouzový klíč z tělesa klíče stisknutím tlačítka Nouzový klíč na Smart klíči/REKES klíči.
- Chcete-li nouzový klíč zasunout, zasuňte nouzový klíč stisknutím tlačítka Nouzový klíč.



Upozornění

- Násilné zasouvání nouzového klíče bez stisknutí tlačítka Nouzový klíč může poškodit Smart klíč.

Uzamčení/odemčení dveří použitím nouzového klíče

Pokud nemůžete zamknout/odemknout dveře použitím Smart klíče, protože baterie je vybita, nebo z důvodu interference vln, na zamčení/odemčení dveří použijte mechanický klíč (druhý klíč).

1 Po zasunutí mechanického klíče do otvoru pro mechanický klíč ve dveřích řidiče postupujte následovně:

- Chcete-li dveře zamknout, otočte jej ve směru zamčení (🔒).
- Chcete-li dveře odemknout, otočte jej ve směru odemčení (🔓).



- 1 Zamknutí
- 2 Odemknutí

Poznámka

- Když odemykáte dveře v módu monitorování krádeže, zazní varovný zvukový signál.

Startování motoru nefunkčním Smart klíčem nebo v případě interference, atd. (v případě nouze)

Motor nemůžete nastartovat spínačem START/STOP v případě vybité baterie v Smart klíči nebo interference, i když máte ve vozidle Smart klíč.

V takovémto případě proveďte následující opatření: vyměňte baterii v Smart klíči nebo zkontrolujte Smart klíč.

Zařadte řadící páku do polohy P (parkování) nebo N (neutrál) a nastartujte motor stisknutím spínače START/STOP přímo Smart klíčem se sešlápnutým brzdovým pedálem.



Poznámka

- Pokud zní varovný zvukový signál, zastaví se.
- Pokud otevřete dveře a motor běží, ale baterie v Smart klíči je vybita, objeví se varovná zpráva „Smart klíč není ve vozidle“. V takovémto případě, když vypnete motor a opět jej nastartujete, varovná zpráva zhasne.

Výměna baterie v Smart klíči/ REKES klíči

Pokud' operační rozsah Smart klíče/REKES klíče značně poklesne, nebo Smart klíč/REKES klíč funguje chybně, vyměňte baterii v Smart klíči/REKES klíči.

Standardní baterie

Jedna baterie CR2032

- 1 Pozorně odstraňte kryt na zadní straně Smart klíče/REKES klíče plochým šroubovákem pro hodinky (nejmenší šroubovák), abyste kryt nepoškrábali.



Supervizorový typ*

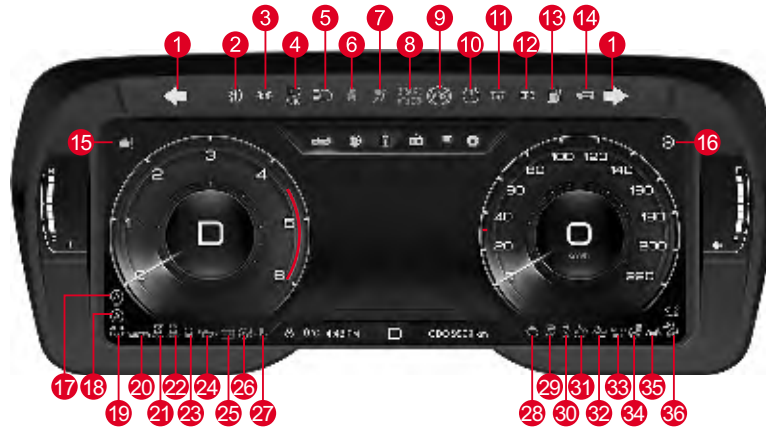

- | | | | |
|---|---|---|---|
| 1 Ukazatel změny směru (směrovka) /Výstražná světa | 10 Obecná varovná kontrolka | 19 Indikátor/kontrolka AUTO HOLD | 29 Indikátor/kontrolka zapnutí systému elektrické kontroly stability (ESP) ON |
| 2 Indikátor předního mlhového svěla ON | 11 Indikátor žhavení | 20 Indikátor režimu WINTER | 30 Indikátor vypnutí systému elektrické kontroly stability (ESP) OFF |
| 3 Indikátor zapnutého osvětlení | 12 Kontrolka elektronické parkovací brzdy (EPB) | 21 Indikátor 4WD LOCK ON | 31 Kontrolka SCR |
| 4 Indikátor HBA | 13 Kontrolka nízké hladiny paliva | 22 Kontrolka 4WD CHECK (AWD) | 32 Kontrolka AEBS |
| 5 Indikátor dálkových světel | 14 Kontrolka imobilizéru/Smart klíče | 23 Varovná kontrolka odlučovače vody | 33 Indikátor AEBS OFF |
| 6 Kontrolka bezpečnostního pásu | 15 Indikátor / kontrolka detekce rozptýlení při řízení | 24 Kontrolka tlaku motorového oleje | 34 Indikátor vyhřívání volantu |
| 7 Kontrolka airbagu | 16 Indikátor / kontrolka asistenta pro udržování v jízdním pruhu (CLKA) | 25 Kontrolka nabíjení | 35 Indikátor/kontrolka LKAS (LDWS) |
| 8 Kontrolka brzdy | 17 Indikátor vypnutí ISG | 26 Kontrolka elektrického posilovače řízení (EPS) | 36 Indikátor/kontrolka zapnutého asistenta pro jízdu z kopce (HDC) |
| 9 Kontrolka brzdového systému proti zablokování kol (ABS) | 18 Indikátor/ Kontrolka ISG ON | 27 Varovná kontrolka přehřátí motoru | |
| 8 + 9 Kontrolka elektrické distribuce brzdí síly (EBD) | | 28 Indikátor řízení motoru | |

Standardní typ

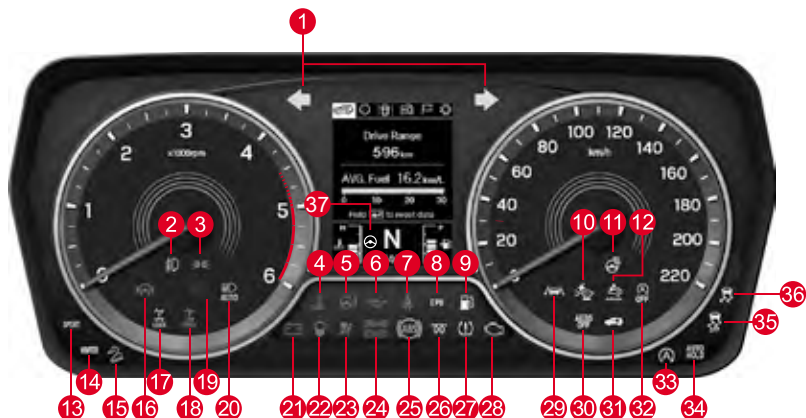

- | | | | |
|---|--|--|---|
| 1 Ukazatel změny směru (směrovka) /Výstražná světlá | 11 Indikátor vyhřívání volantu | 21 Kontrolka nabíjení | 31 Kontrolka imobilizéru/Smart klíče |
| 2 Indikátor předního mlhového světla ON | 12 Kontrolka SCR | 22 Varovná kontrolka odlučovače vody | 32 Indikátor vypnutí ISG |
| 3 Indikátor zapnutého osvětlení | 13 Indikátor režimu SPORT | 23 Kontrolka airbagu | 33 Indikátor/ Kontrolka ISG ON |
| 4 Varovná kontrolka přehřátí motoru | 14 Indikátor režimu WINTER | 24 Kontrolka brzd | 34 Indikátor/kontrolka AUTO HOLD |
| 5 Kontrolka elektrického posilovače řízení (EPS) | 15 Indikátor/kontrolka zapnutého asistenta pro jízdu z kopce (HDC) | 25 Kontrolka brzdového systému proti zablokování kol (ABS) | 35 Indikátor vypnutí systému elektrické kontroly stability (ESP) OFF |
| 6 Kontrolka tlaku motorového oleje | 16 Kontrolka upozornění na skřípnutí rukou | 24 + 25 Kontrolka elektronické distribuce brzdící síly (EBD) | 36 Indikátor/kontrolka zapnutí systému elektrické kontroly stability (ESP) ON |
| 7 Kontrolka bezpečnostního pásu | 17 Indikátor 4WD LOCK ON | 26 Indikátor zhavení | 37 Indikátor / kontrolka asistenta pro udržování v jízdním pruhu (CLKA) |
| 8 Kontrolka elektronické parkovací brzdy (EPB) | 18 Kontrolka 4WD CHECK (AWD) | 27 Obecná varovná kontrolka | |
| 9 Kontrolka nízké hladiny paliva | 19 Indikátor dálkových světel | 28 Indikátor řízení motoru | |
| 10 Kontrolka AEBS | 20 Indikátor HBA | 29 Indikátor/kontrolka LKAS (LDWS) | |
| | | 30 Indikátor AEBS OFF | |

Okno zobrazení informací o jízdě

Otáčky motoru

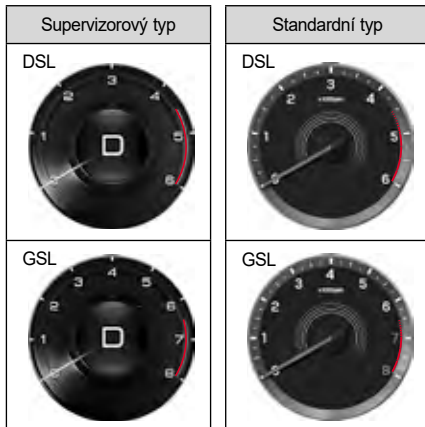

Udává otáčky motoru za minutu (ot/min).

Aktuální otáčky motoru (ot/min) vypočítáte tak, že vynásobíte číslo, na které ukazuje ručička, číslem 1 000.

Upozornění

- Dávejte pozor, aby ručička neprošla do červené zóny, protože to může značně poškodit motor.

Rychlost jízdy



Udává momentální rychlost jízdy vozidla.

120
km/h

Kontrolka překročení rychlosti (pouze GCC)

Varovný zvukový signál zazní na začátku 5 krát.

Poznámka

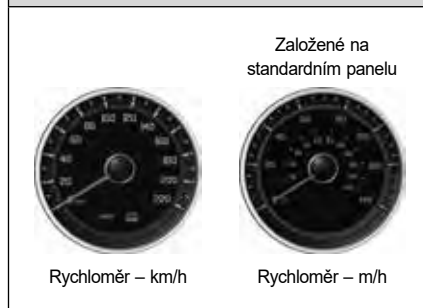

Teplota chladicí kapaliny motoru

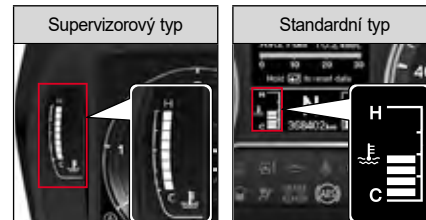

Udává teplotu chladicí kapaliny motoru.

Upozornění

- Pokud ukazatel chladicí kapaliny motoru udává rozsah blízko přehřátí motoru H (high/vysoký), nebo pokud se rozsvítí kontrolka přehřátí motoru, okamžitě zastavte vozidlo na bezpečném místě a nechte motor vychladnout. Potom jeďte s vozidlem opatrně, protože přehřátý motor se může vážně poškodit.

4

Palivoměr

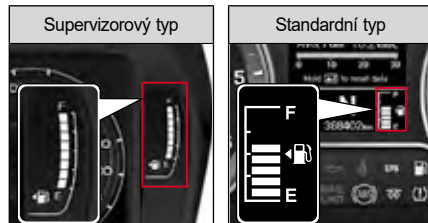

Udává hladinu paliva, když je spínač START/STOP v poloze ON, nebo když je motor nastartován.

Palivo doplňte ještě předtím, než ručička na palivoměru dosáhne „E“. Když se rozsvítí kontrolka nízké hladiny paliva, palivo doplňte okamžitě.

Levá šipka na obrázku čerpacího stojanu (← ) ukazuje, že otvor palivové nádrže se nachází na levé straně vozidla.

Varování

- Při tankování paliva vždy vypněte motor.

Upozornění

- Když vozidlo stojí na strmé silnici, palivoměr nemusí ukazovat správnou hladinu paliva.
- Používejte pouze specifikované palivo a schválena aditiva. Pokud tak neučiníte, palivová nádrž se může kontaminovat, nebo se může zanáset palivový filtr, co poškodí motor.
- Jezděte s řádnou hladinou paliva. Pokud tak neučiníte, katalyzátor se může poškodit v důsledku nespalování nebo neúplného spalování paliva.

Celkový počet km



Udává celkový počet najezděných kilometrů vozidla. Celkový počet najezděných kilometrů může být 999999 km.

Poznámka

- Je běžné, že celkový počet kilometrů v době dodání vozu je nižší než 50 km.

Poloha řadící páky

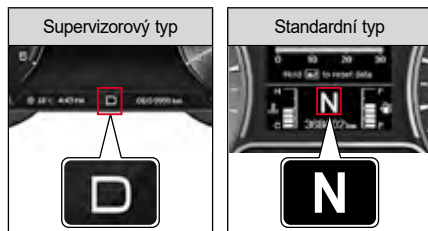

Udává současnou polohu (P, R, N, D) voliči (řadící) páky a rychlostního stupně (1.–6. rychlostní stupeň) v režimu M (manuální).

Automatická převodovka

Tento indikátor zobrazuje současnou polohu řadící páky.

V normálním módu: P, R, N, D.

Indikátor převodu v módu „M“: 1, 2, 3, 4, 5, 6.

P : Parkování	1 : 1. stupeň
R : Zpátečka	2 : 2. stupeň
N : Neutrál	3 : 3. stupeň
D : Jízda	4 : 4. stupeň
(1–6. rychlostní stupeň)	5 : 5. stupeň
	6 : 6. stupeň

Indikátor bodu řadící páky

Indikátor polohy řadící páky je doplňková funkce, která udává optimální bod řazení pro efektivní spotřebu paliva. Tato funkce funguje tehdy, když je potřeba zařadit rychlost manuální řadící pákou podle podmínek na silnici a podmínek jízdy.



- **Manuální převodovka:** označuje optimální okamžik řazení 3. rychlostního stupně (cílový) při jízdě na 1. nebo 2. rychlostní stupeň
- **Automatická převodovka (mód M):** udává 4. řadící stupeň (cílový), který je optimální, když jedete se zařazeným 3. rychlostním stupněm.

Poznámka

- Když jedete se zařazeným 1.–5. rychlostním stupněm bez použití řadící páky ve vozidle s automatickou převodovkou (mód M), převod se může automaticky přepnout směrem nahoru, aby chránil systém, když se otáčky motoru příliš zvýší.



- **Manuální převodovka:** označuje optimální okamžik řazení 3. rychlostního stupně (cílový) při jízdě na 4. nebo vyšší rychlostní stupeň

Poznámka

- Když jedete se zařazeným 2.–6. rychlostním stupněm ve vozidle s automatickou převodovkou (mód M), indikátor ▼ (šipka) se u řazení nižšího rychlostního stupně neobjeví na displeji. Jezděte s manuálním převodem podle jízdních podmínek. Pokud budete jezdit bez manuálního převodu, otáčky klesnou a systém přeřadí směrem dolů.

Displej manuální převodovky



Displej automatické převodovky



Poznámka

- U vozidel s manuální převodovkou se indikátor zobrazuje pouze při řazení nebo pokud řadicí páka v poloze R.

Kontrolky a indikátory

Kontrolka bezpečnostního pásu



Pokud si cestující na sedadle řidiče a předním sedadle nezapnou bezpečnostní pás, kontrolka bezpečnostního pásu bude blikat a bude znít varovný zvukový signál.

Pokud si pak bezpečnostní pás zapnete, varovný zvukový signál se vypne, ale kontrolka bezpečnostního pásu bude po zvýšený čas svítit.

☞ Viz „Upozornění pro bezpečnostní pás“ (str. 2-2)

Kontrolka airbagu



Kontrolka airbagu se rozsvítí tehdy, když je spínač START/STOP v poloze ON a vypne se, když v systému airbagu není žádná abnormalita.

Když bude kontrolka i nadále svítit i po nastartování motoru, systém airbagu je abnormální. Nechte si vozidlo ihned zkontrolovat a provést servis v autorizovaném servisu SsangYong.

☞ Viz „Airbag“ (str. 2-20)

Kontrolka tlaku motorového oleje



Kontrolka tlaku motorového oleje se rozsvítí tehdy, když je spínač START/STOP v poloze ON a vypne se po nastartování motoru.

Tato kontrolka bude svítit tehdy, když je hladina motorového oleje nízká, nebo když je v systému mazání motoru abnormalita.

Když se tato kontrolka rozsvítí během jízdy, zaparkujte vozidlo na bezpečném místě, zkontrolujte hladinu motorového oleje a pokud je nízká, olej okamžitě doplňte.

☞ Viz „Doplnění“ (str. 6-20)

Upozornění

- Pokud kontrolka i nadále svítí po doplnění motorového oleje, vozidlo okamžitě zastavte a nechte si vozidlo zkontrolovat a provést servis v autorizovaném servisu SsangYong.
- Budete-li i nadále jezdit se svítící kontrolkou tlaku motorového oleje, motor se může vážně poškodit.

Kontrolka nabíjení

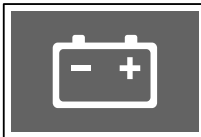

Kontrolka nabíjení se rozsvítí tehdy, když je baterie vozidla vybita, nebo když je v systému nabíjení abnormalita.

Upozornění

- Když se rozsvítí kontrolka nabíjení, znamená to, že v systému nabíjení je abnormalita. Dejte si vozidlo zkontrolovat a provést servis v autorizovaném servisu SsangYong.

Poznámka

- Pokud se kontrolka nabíjení nerozsvítí, motor nebude možné nastartovat, když baterie není řádně nabitá v důsledku nedostatečného napnutí řemenu ventilátoru motoru.

Kontrolka imobilizéru/Smart klíče

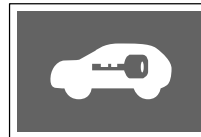

Pokud je systém Smart klíče abnormální, nebo když nefunguje autentizace Smart klíče (transpondéru), bude blikat kontrolka.

Upozornění

- Pokud tato kontrolka trvale bliká, nechte si vozidlo zkontrolovat a provést servis u prodejce SsangYong nebo v autorizovaném servisu SsangYong.

Kontrolka SCR



Kontrolka SCR se rozsvítí, když je spínač START/STOP v poloze ON a vypne se po nastartování motoru.

Tato kontrolka se rozsvítí, když je hladina roztoku močoviny nízká, nebo pokud je v systému močoviny abnormalita.

☞ Viz „Varování v důsledku nízké hladiny roztoku močoviny“ (str. 6-60)



Upozornění

- Jízda s vozidlem se svítící kontrolkou SCR může vážně poškodit systém močoviny, nebo jízda s vozidlem nebude možná. Pokud se rozsvítí tato kontrolka, doplňte močovinu nebo si dejte vozidlo okamžitě zkontrolovat a provést servis v autorizovaném servisu SsangYong.

Varovná kontrolka přehřátí motoru



Pokud je teplota chladicí kapaliny motoru příliš vysoká, začne blikat kontrolka přehřátí motoru a zazní varovný zvukový signál.

Pokud se tato kontrolka rozsvítí, okamžitě zaparkujte vozidlo na bezpečném místě a nechte vystydnout motor.

☞ Viz „Když je motor tak přehřátý, že se rozsvítí kontrolka“ (str. 5-6)



Upozornění

- Když je údaj o teplotě chladicí kapaliny motoru blízko rozsahu přehřátí motoru (H), okamžitě zaparkujte vozidlo na bezpečném místě a nechte vystydnout motor.
- Jízda s vozidlem s přehřátým motorem může značně poškodit motor. Motor nechte náležitě vychladnout a nechte si vozidlo zkontrolovat a provést servis v autorizovaném servisu SsangYong.

Kontrolka elektrického posilovače řízení



Kontrolka elektrického posilovače řízení se rozsvítí po zapnutí spínače zapalování a zhasne po zapnutí zapalování.

Tato kontrolka svítí v případě chyby v systému elektrického řízení.



Upozornění

- Pokud se rozsvítí kontrolka elektrického řízení, nebo když je řízení volantem těžké, dejte si vozidlo zkontrolovat a provést servis v autorizovaném servisu SsangYong.

Poznámka

- Pokud otočíte volantem celkem vlevo nebo vpravo, přičemž vozidlo stojí, kontrolka začne blikat, protože řízení volantem je těžké. Tohle je bezpečnostní opatření, které chrání systém a po určitém čase se vrátí zpět do normálu.
- Systém EPS (elektronický posilovač řízení) je umístěn ve sloupku volantu. Tento systém zahrnuje funkce pro kompenzaci síly řízení, propojení s ESP, doplňkovým systémem bezpečnosti jízdy, při zatáčení nebo brzdění na silnici s různou přilnavostí. Při činnosti těchto funkcí můžete pocítit určitý rozdíl v řízení.

Varovná kontrolka odlučovače vody

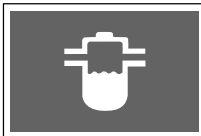

Kontrolka odlučovače vody se rozsvítí, když je spínač START/STOP v poloze ON a zhasne po přibližně 4 sekundách.

Pokud voda v palivovém filtru přesáhne předepsanou hladinu, rozsvítí se kontrolka separátoru vody a zazní varovný zvukový signál. Dejte si vozidlo zkontrolovat a provést servis v autorizovaném servisu SsangYong.

! Upozornění

- Jízda s vozidlem s rozsvícenou kontrolkou separátoru vody může poškodit palivový systém vozidla a motor.
- Pokud použijete nízkokvalitní palivo, které obsahuje moc vody, kontrolka separátoru vody se rozsvítí rychleji. Nikdy nepoužívejte nízkokvalitní palivo.
- Pokud voda v palivovém filtru přesáhne předepsanou hladinu, pohonná síla motoru klesne a zároveň se rozsvítí kontrolka a zazní varovný zvukový signál.

Kontrolka brzd

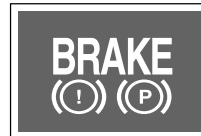

Kontrolka brzd se rozsvítí tehdy, když je spínač START/STOP v poloze ON a zhasne po přibližně 4 sekundách.

Tato kontrolka se rozsvítí tehdy, když je zatažena ruční (parkovací) brzda, nebo když je nízká hladina brzdové kapaliny.

! Varování

- Pokud kontrolka brzd pořád svítí i po uvolnění ruční (parkovací) brzd, znamená to, že hladina brzdové kapaliny je nízká. Okamžitě si dejte vozidlo zkontrolovat a provést servis v autorizovaném servisu SsangYong.
- Jízda s vozidlem s nízkou hladinou brzdové kapaliny snižuje výkon brzd, protože tlak brzdové kapaliny se nemůže normálně přenášet.

Poznámka

Při jízdě s vozidlem s nízkou hladinou brzdové kapaliny bude kontrolka brzd fungovat následovně:

- Rozsvítí se: Když pojedete s vozidlem rychlostí cca 10 km/h nebo méně.
- Bliká: Když pojedete s vozidlem rychlostí cca 10 km/h nebo vyšší na 2 sekundy nebo výše.

Kontrolka ABS (protiblokovací systém)



Kontrolka ABS se rozsvítí, když je spínač START/STOP v poloze ON a zhasne po přibližně 4 sekundách.

Tato kontrolka se rozsvítí tehdy, když je v systému ABS chyba.

Varování

- Když se rozsvítí kontrolka ABS, ABS nefunguje a funguje pouze normální brzda. V takovém případě si dejte vozidlo okamžitě zkontrolovat a provést servis v autorizovaném servisu SsangYong.

Poznámka

- Vozidlo vybavené systémem ABS má samodiagnostickou funkci, která kontroluje vnitřní hydraulický systém a zjišťuje, zda po nastartování motoru není chyba při přenosu hydraulického tlaku do vnitřního hydraulického systému. Tehdy může při brzdovém pedálu nastat vibrace nebo hluk. To znamená, že ABS funguje normálně.

Kontrolka elektronické distribuce brzdné síly (EBD)



Pokud je v systému EBD chyba kontrolka ABS a kontrolka brzdy se rozsvítí zároveň.

V takovém případě jezděte s vozidlem opatrně, protože pokud náhle zabrzdíte, vozidlo se může stát nestabilním.

Varování

- Když se rozsvítí kontrolka EBD, nechte si vozidlo okamžitě zkontrolovat a provést servis v autorizovaném servisu SsangYong.
- Když se rozsvítí kontrolka EBD, EBD a ABS nebudou fungovat.

Kontrolka elektronické parkovací (ruční) brzdy (EPB)*



Kontrolka elektronické parkovací (ruční) brzdy (EPB) se rozsvítí tehdy, když je spínač START/STOP v poloze ON a zhasne po přibližně 4 sekundách.

V případě chybného systému elektronické parkovací (ruční) brzdy (EPB) se rozsvítí oranžová kontrolka.

Varování

- Když se rozsvítí kontrolka elektronické parkovací (ruční) brzdy (EPB), dejte si vozidlo okamžitě zkontrolovat a provést servis v autorizovaném servisu SsangYong.
- Pokud potřebujete nouzově zaparkovat vozidlo a parkovací (ruční) brzda nefunguje v důsledku chyby elektronické parkovací (ruční) brzdy (EPB), zastavte vozidlo na bezpečném rovném místě a zařadte řadicí páku do polohy P (parkování).

Indikátor/kontrolka AUTO HOLD*



Když stisknete tlačítko AUTO HOLD, systém AUTO HOLD se přepne do módu připravenosti a na přístrojovém panelu se rozsvítí indikátor AUTO HOLD.

Když opět stisknete tlačítko AUTO HOLD, indikátor AUTO HOLD zhasne a systém AUTO HOLD se deaktivuje.

Barva indikátoru AUTO HOLD se mění následovně podle stavu.

- Bílý indikátor: Systém AUTO HOLD je v módu připravenosti.
- Zelený indikátor: Systém AUTO HOLD je aktivován.
- Žlutý indikátor: Systém AUTO HOLD je vadný.



Varování

- **Když se rozsvítí žlutá kontrolka, nechte si vozidlo zkontrolovat a provést servis v autorizovaném servisu SsangYong.**

Indikátor řízení motoru

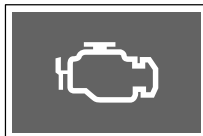

Indikátor kontroly motoru se rozsvítí tehdy, když je spínač START/STOP v poloze ON a zhasne po nastartování motoru.

Tento indikátor se rozsvítí tehdy, když je chyba v různých senzorech a zařízeních souvisejících s řízením motoru (včetně automatické převodovky).

 Viz „Zařízení na snížení emisí“ (str. 6-59)



Varování

- **Pokud se při vypnutí motoru, doplnění paliva a opětovné jízdě rozsvítí kontrolka motoru z důvodu prázdné palivové nádrže, může se během jízdy na určité vzdálenosti (přibližně 30 km) snížit výkon.**
- **Pokud se indikátor kontroly motoru rozsvítí během jízdy nebo někdy, dejte si vozidlo zkontrolovat a provést servis v autorizovaném servisu SsangYong.**
- **Pokud se indikátor řízení motoru rozsvítí, výkon motoru se může snížit, nebo se motor může úplně zastavit. Tento příznak znamená, že vozidlo přešlo do režimu bezpečnosti systému, aby chránilo systémy vozidla. V takovém případě si nechte vozidlo zkontrolovat a provést servis u prodejce SsangYong nebo v autorizovaném servisu SsangYong.**

Indikátor vyhřívání volantu*



Pokud stisknete tlačítko vyhřívání volantu a spínač START/STOP je v poloze ON, nebo když je motor nastartován, indikátor vyhřívání volantu se rozsvítí nebo zhasne.

Poznámka

- **Když se indikátor vyhřívání volantu rozsvítí, v horní části displeje přístrojového panelu se zobrazí zpráva o vyhřívání ON/OFF (ZAP/VYP) přibližně na 5 sekund.**

Indikátor/kontrolka zapnutí systému elektrické kontroly stability (ESP) ON



Indikátor ESP ON se rozsvítí tehdy, když je spínač START/STOP v poloze ON a zhasne po přibližně 4 sekundách.

- Indikátor bliká: Když je funkce ESP aktivována.
- Kontrolka svítí: V systému ESP je chyba.

Upozornění

- Když se rozsvítí kontrolka ESP ON, dejte si vozidlo zkontrolovat a provést servis v autorizovaném servisu SsangYong.

Indikátor vypnutí systému elektronické kontroly stability (ESP) OFF



Indikátor ESP OFF se rozsvítí, když je spínač START/STOP v poloze ON a zhasne po přibližně 4 sekundách.

Stisknutí a podržení spínače ESP OFF (přibližně na 3 sekundy nebo více) deaktivuje funkci ESP a rozsvítí se indikátor ESP OFF.

☞ Viz „Kdy je nutné deaktivovat funkci ESP“ (str. 4-147)

Kontrolka nízké hladiny paliva



Pokud je hladina paliva nedostatečná, rozsvítí se kontrolka nízké hladiny paliva. Doba, kdy se kontrolka rozsvítí, se může měnit podle stavu vozidla nebo sklonu kopce.

Pokud je to možné, doplňte palivo když se rozsvítí kontrolka nízké hladiny paliva.

Když se tato kontrolka rozsvítí, nejezděte s vozidlem na větší vzdálenost a palivo okamžitě doplňte.

☞ Viz „Otvor pro palivo“ (str. 3-34)

Poznámka

- Pokud jedete s vozidlem na strmé silnici nebo na silnici s bumpy a hladina paliva je nízká, může se rozsvítit kontrolka nízké hladiny paliva.

Indikátor žhavení

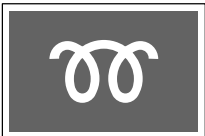

Indikátor žhavení se rozsvítí, když je spínač START/STOP v poloze ON a vypne se tehdy, když jsou žhavicí svíčky plně zahřáté. Nastartujte motor až po zhasnutí indikátoru žhavení.

Doba nutná pro žhavení se může lišit podle teploty chladicí kapaliny motoru.

Upozornění

- Když se indikátor žhavení rozsvítí během jízdy, nebo když motor nelze hladce nastartovat, dejte si vozidlo zkontrolovat a proveďte servis v autorizovaném servisu SsangYong.

Poznámka

- Pokud byl motor už zahřátý, indikátor žhavení se nemusí rozsvítit.

Obecná varovná kontrolka



Obecná varovná kontrolka se rozsvítí, když je spínač START/STOP v poloze ON a zhasne po přibližně 4 sekundách.

Pokud je systém monitorování tlaku v pneumatikách (TPMS) abnormální, celková kontrolka bude blikat (přibližně 70 sekund) a potom bude stále svítit. Tato kontrolka se rozsvítí i tehdy, když je tlak v pneumatikách abnormální (pneumatiky jsou podhuštěné/přehuštěné/prázdné).

 Viz „Systém monitorování tlaku v pneumatikách (TPMS)“* (str. 2-29)

Varování

- Když se rozsvítí celková kontrolka, zaparkujte vozidlo na bezpečném místě a zkontrolujte tlak v pneumatikách. Pokud bude tato kontrolka nadále svítit, nechte si vozidlo zkontrolovat a proveďte servis u prodejce SsangYong nebo v autorizovaném servisu SsangYong.

Kontrolka autonomního nouzového brzdového systému (AEBS)



Kontrolka AEBS se rozsvítí, když je spínač START/STOP v poloze ON a zhasne po přibližně 4 sekundách.

Pokud se očekává srážka s vozidlem vpředu a funkce AEBS je aktivovaná, kontrolka AEBS bude fungovat následně spolu s varovným zvukovým signálem.

- Bliká: AEBS je zapnuté (bude zapnuté na 5 sekund, když se ozve varování před srážkou).
- Svítí: závada AEBS.

 Viz „Autonomní nouzový brzdový systém (AEBS)“** (str. 4-156)

Indikátor vypnutí autonomního nouzového brzdového systému (AEBS)



Indikátor AEBS OFF se rozsvítí, když je spínač START/STOP v poloze ON a zhasne po přibližně 4 sekundách.

Když se AEBS deaktivuje a funkce ESP není zapnutá, rozsvítí se indikátor AEBS a zastaví funkci AEBS.

Indikátor/kontrolka zapnutého asistenta pro jízdu z kopce (HDC)



Když stisknete spínač HDC, systém se přepne na stav připravenosti HDC a rozsvítí se zelený indikátor HDC.

Když opět stisknete spínač HDC, indikátor zhasne a funkce HDC se deaktivuje.

Indikátor HDC ON funguje následovně podle stavu.

- Zelený indikátor se rozsvítí: HDC je ve stavu připravenosti.
- Zelený indikátor bliká: HDC je zapnuté.
- Rozsvítí se červená kontrolka: Systém HDC je přehřátý a nefunguje normálně.

☞ Viz „Asistent pro jízdu z kopce (HDC)“ (str. 4-148)



Upozornění

- **Když se rozsvítí červená kontrolka, nechte si vozidlo zkontrolovat a provést servis v autorizovaném servisu SsangYong.**

Indikátor/kontrolka systému varování před opuštěním jízdního pruhu



Stisknutím a podržením spínače Asistenta udržování v jízdním pruhu aktivujete funkci varování před opuštěním jízdního pruhu (LDW) nebo Asistenta udržování v jízdním pruhu (LKA), v závislosti na nastavení vozidla.

- Svítí bílý indikátor: systém v pohotovostním režimu
- Svítí zelený indikátor: normální provoz systému
- Bliká žlutý indikátor: ovládání volantu (EPS) při aktivním Asistenta udržování v jízdním pruhu (Varování před opuštěním jízdního pruhu).
- Svítí žlutá kontrolka: chyba systému

☞ Viz „LDW (Varování před opuštěním jízdního pruhu)“ (str. 4-172)

☞ Viz „Asistent udržování v jízdním pruhu (LKA)“ (str. 4-176)

☞ Viz „Asistent pro udržování uprostřed jízdního pruhu (CLKA)“ (str. 4-180)



Varování

- **Pokud svítí nebo bliká oranžová kontrolka, nechte vozidlo zkontrolovat a provést servis v našem nejbližším autorizovaném servisu.**

Indikátor / kontrolka asistenta pro udržování uprostřed jízdního pruhu



Krátkým stisknutím spínače Asistenta jízdy v jízdním pruhu aktivujete Asistenta pro udržování uprostřed jízdního pruhu (CLKA).

- Svítí bílý indikátor: Asistent udržování v jízdním pruhu (Varování před opuštěním jízdního pruhu) v pohotovostním režimu
- Svítí zelený indikátor: Asistent pro udržování uprostřed jízdního pruhu (Varování před opuštěním jízdního pruhu) aktivní
- Svítí žlutá kontrolka: vadný Asistent pro udržování uprostřed jízdního pruhu (Varování před opuštěním)

☞ Viz „Asistent pro udržování uprostřed jízdního pruhu (CLKA)“ (str. 4-180)



Varování

- Pokud svítí nebo bliká oranžová kontrolka, nechte vozidlo zkontrolovat a provést servis v našem nejbližším autorizovaném servisu.

Kontrolka Upozornění na pozornost řidiče (DAW)*



Pokud je zjištěna nepozorná jízda řidiče, rozsvítí se příslušná kontrolka.

Detekce nepozorného řízení je založena na vzorcích chování řidiče (klíčování, prudké zatáčení, snížený točivý moment volantu, rychlé zpomalování, dlouhá jízda bez přestávek).

- Zelený indikátor svítí: Detekováno rozptýlení při řízení
- Bliká oranžová kontrolka: aktivováno upozornění na pozornost řidiče.



Varování

- Varovná úroveň se vynuluje, když vypnete zapalování nebo odepnete bezpečnostní pás řidiče a otevřete dveře řidiče.

Kontrolka selhání Upozornění na pozornost řidiče (DAW)*



Tato kontrolka se rozsvítí, když dojde k poruše jednotky, snímače atd. související se systémem Upozornění na pozornost řidiče.

Indikátor zapnutého osvětlení

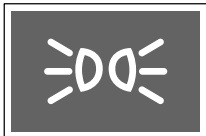

Když zapnete přední světlo nebo zadní světlo s použitím spínače světla, rozsvítí se indikátor osvětlení ON.

Indikátor zapnutého předního mlhového světla*



Když dáte spínač světla do polohy  (přední mlhové světlo) a svítí přední světlo nebo zadní světlo, zapne se přední mlhové světlo a rozsvítí se indikátor.

Když ve vozidle vybaveném funkcí denního svícení (DRL), přepnete spínač světla do polohy  (přední mlhové světlo) a spínač je v poloze ON, zapne se přední mlhové světlo.

Indikátor zapnutého zadního mlhového světla



Když jsou zapnuta přední světla a spínač otočíte do polohy , zapne se zadní mlhové světlo a spínač se vrátí zpět do polohy přední mlhové světlo. Zadní a přední mlhové světlo se zapne současně.

Indikátor HBA*



Indikátor HBA se rozsvítí, když je spínač START/STOP v poloze ON a zhasne po přibližně 4 sekundách.

Když otočíte spínač ve směru přístrojového panelu a spínač světel je v poloze AUTO, HBA se aktivuje a rozsvítí se indikátor.

 Viz „Asistent dálkových světel (HBA)*“ (str. 3-41)

Upozornění

V následujících případech nemusí HBA fungovat normálně.

- Když je přední sklo vozidla poškozené nebo znečištěné prachem, rosou, mlhou, nálepkou, sněhem, atd.
- Když je světlo oproti jedoucího vozidla nebo vozidla vepředu poškozené.
- Když je oproti jedoucí vozidlo nebo vozidlo vepředu mimo předního pohledu.
- Když je oproti jedoucí vozidlo nebo vozidlo vepředu rozpoznáno pouze částečně na křižovatce nebo v zatáčce.
- Když je vepředu zdroj světla, který je podobný světlu vozidla nebo reflektor.
- Když je na místě stavby instalováno osvětlení nebo reflektor, atd.

Indikátor dálkových světel



Když stisknete spínač světel ve směru přístrojového panelu a pak jej uvolníte, rozsvítí se dálková světla a indikátor dálkových světel.



Varování

- **Jízda s vozidlem se zapnutými dálkovými světly může oslnit řidiče protijedoucího vozidla a bránit tak bezpečné jízdě. Proto používejte dálková světla jen tehdy, když je okolí velmi tmavé, nebo pokud je při jízdě v noci těžké rozeznat situaci vpředu.**

Kontrolka změny směru/Výstražná světla



- Když stisknete spínač světel směrem dolů, bliká levý signál změny směru.
- Když stisknete spínač světel směrem nahoru, bliká pravý signál změny směru.
- Když stisknete spínač výstražného varovného světla, levý i pravý signál budou blikat zároveň.

Indikátor režimu WINTER



Když otočíte a podržíte a pak uvolníte spínač módu jízdy ve směru hodinových ručiček, rozsvítí se indikátor módu WINTER.

Pokud krátce otočíte spínač módu jízdy ve směru hodinových ručiček, indikátor zhasne a mód WINTER se deaktivuje.

Zimní mód (WINTER) je funkce, která minimalizuje uklouznutí, když startujete v zimě na kluzkém povrchu silnice.

Indikátor režimu SPORT



Když otočíte a uvolníte spínač módu jízdy ve směru hodinových ručiček, rozsvítí se indikátor módu SPORT.

Pokud krátce otočíte spínač módu jízdy ve směru hodinových ručiček, indikátor zhasne a mód SPORT se změní na mód NORMAL.



Upozornění

- Pokud mód SPORT a mód WINTER svítí zároveň z důvodu chyby v systému, dejte si vozidlo zkontrolovat a provést servis v autorizovaném servisu SsangYong.

Kontrolka rukou mimo volant



Když dá řidič ruce dolů z volantu po určitou dobu, když je zapnuta funkce LKAS a Inteligentní řízení jízdy, zazní zvukový signál a rozsvítí se kontrolka.

Poznámka

- Kontrolka hands OFF je instalována pouze ve vozidlech standardního typu.

Indikátor/kontrolka ISG*



V závislosti od fungování ISG se rozsvítí indikátor a kontrolka ISG následovně:

- Zelený indikátor ON: Motor se zastaví v důsledku fungování systému.
- Oranžová kontrolka ON: V systému ISG je chyba.



Upozornění

- Když svítí oranžová kontrolka, dejte si vozidlo zkontrolovat a provést servis v autorizovaném servisu SsangYong.

Indikátor vypnutého ISG*



Když stisknete spínač ISG ON/OFF, rozsvítí se indikátor. Když opět stisknete spínač, indikátor zhasne.

Pokud nechcete používat systém ISG, stisknete spínač ISG ON/OFF a systém ISG se vypne.

Kontrolka KONTROLY 4WD*



Kontrolka KONTROLA 4WD se rozsvítí a pak zhasne po cca 4 sekundách po zapnutí spínače zapalování.

- **ON**
 - Rozsvítí se tehdy, když je v systému 4WD dočasná chyba, nebo když je chyba v souvisejícím systému.
 - Dočasná chyba se vyřeší po určité době, nebo když se motor opětovně nastartuje. V tomhle případě je systém 4WD normální.
- **Bliká**
 - Kontrolka KONTROLA 4WD bliká, aby zabránila poškození systému 4WD v důsledku přehřátí. Když tato kontrolka bliká, nepoužívejte rychlostní pedál a nechte systém 4WD dostatečně vychladnout.
 - Pokud je systém 4WD dostatečně vychlazen, kontrolka nebude blikat a systém 4WD bude fungovat normálně.

Indikátor 4WD LOCK ON*

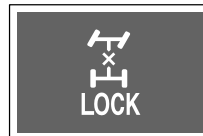

Indikátor 4WD LOCK ON se rozsvítí a pak zhasne po cca 4 sekundách po zapnutí spínače zapalování.

Po stisknutí spínače 4WD LOCK se rozsvítí indikátor 4WD LOCK.

Po opětovném stisknutí spínače 4WD LOCK indikátor zhasne a funkce 4WD LOCK se vypne.

Kontrolka překročení rychlosti (jen GCC)





Tato kontrolka bliká s opakovaným varovným zvukovým signálem (5 krát), když rychlost vozidla přesáhne 120 km/h.

Pokud tato kontrolka bliká, zpomalte pro vaši vlastní bezpečnost.

Panel s indikátory na přístrojovém panelu

Hlavní menu

Vy si můžete zkontrolovat data o jízdě vozidla včetně počtu kilometrů a doby jízdy, nebo si můžete změnit nastavení v hlavním menu z displeje přístrojového panelu.





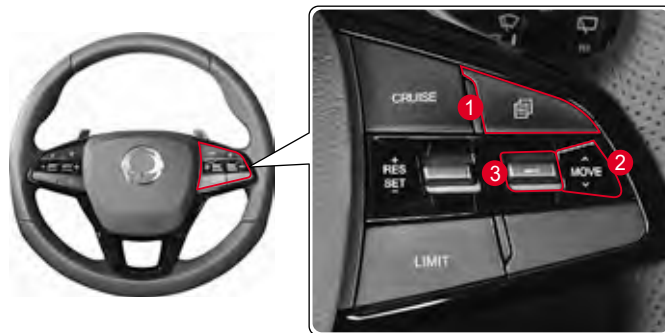

- 1 Stiskněte tlačítko  (menu) na pravé straně volantu.
 - Na displeji se zobrazí seznam hlavního menu.
 - Když vstupujete do menu Uživatelské nastavení, jděte do horního menu.
- 2 Jděte na požadované submenu mačkáním páčky  (pohyb) směrem nahoru nebo dolů.
- 3 Chcete-li vstoupit do menu, krátce stiskněte tlačítko  (výběr), změňte nastavení a potvrďte.

Když stisknete a podržíte tlačítko  (výběr), informace o jízdě vozidla se resetují.



Tlačítko a páčka	Fungování	Funkce
 Tlačítko menu	Krátce stiskněte	<ul style="list-style-type: none">• Jděte na hlavní menu• Když vstupujete do menu Uživatelské nastavení, jděte do horního menu
 Páčka pohybu	Krátce stlačte směrem nahoru nebo dolů	<ul style="list-style-type: none">• Jděte na submenu (mód)
 Tlačítko výběru	Krátce stiskněte	<ul style="list-style-type: none">• Vstupte do menu• Zkontrolujte/Vyberte nastavení
	Stiskněte a podržte	<ul style="list-style-type: none">• Resetujte data o jízdě vozidla• Osvětlení digitálního tachometru ON/OFF (standardní typ)

Seznam hlavního menu

Hlavní menu	Popis
 Informace palubního počítače	<ul style="list-style-type: none"> • Dojezdová vzdálenost A/prům. Rychlost/doba jízdy • Vzdálenost jízdy B/AVG. Rychlost/Doba jízdy • Po odjezdu • Dojezd/prům. Palivo/zobrazení okamžité spotřeby paliva • Zobrazení kumulativní doby ISG • Displej stavu systému monitoringu tlaku v pneumatikách (TPMS) • Displej hladiny močoviny
 Digitální tachometr	<ul style="list-style-type: none"> • Displej současné rychlosti vozidla v digitálních číslech. (dva různé módy)
 Menu jízdního asistenta	<ul style="list-style-type: none"> • Udržování jízdních pruhů v pohotovostním režimu
 Obrazovka AV	<ul style="list-style-type: none"> • Displej obrazovky související s audio AV
 TBT (Turn By Turn)	<ul style="list-style-type: none"> • Displej kompasu • Zobrazení obrazovky propojené s navigací
 Uživatelské nastavení	<ul style="list-style-type: none"> • Osvětlení palubní desky • Nastavení asistenta jízdy • Nastavení palubní desky • Nastavení displeje • Nastavení vozidla • Resetování všech nastavení

Informace palubního počítače

Vzdálenost do prázdné nádrže/průměrná spotřeba paliva/okamžitá spotřeba paliva



1 Vzdálenost do prázdné nádrže

Zobrazuje vzdálenost, do které může vozidlo dojet, vypočtena podle zůstatkového objemu paliva, průměrné ekonomické spotřeby paliva a akumulovaného vzorce jízdy.

Zobrazený rozsah je od 0 km do 1500 km a bliká znak „_“, pokud je vzdálenost do prázdné nádrže méně než 50 km.

Upozornění

- **Skutečný objem paliva v nádrži se může lišit od objemu paliva, který vypočítal počítač, v důsledku určitých faktorů včetně horizontálních a jízdních podmínek vozidla. Použijte údaj o vzdálenosti do prázdné nádrže jen jako referenci a doplňte palivo ještě předtím, než se rozsvítí kontrolka nízké hladiny paliva.**

2 Průměrná spotřeba paliva

Zobrazuje se průměrná ekonomická spotřeba paliva vypočtena podle celkového objemu použitého paliva a počtu kilometrů od posledního resetování na „_._.“.

Uvádí vzdálenost (km) ujetých na 1 litr paliva a hodnota na obrazovce se aktualizuje každých 10 sekund.

Průměrná ekonomická spotřeba paliva se počítá po celou dobu, když je motor nastartován, i když ve skutečnosti vozidlo nejede.

3 Okamžitá spotřeba paliva

Okamžitá spotřeba paliva se vypočítá podle počtu kilometrů a objemu spotřebovaného paliva.

Zobrazený rozsah je od 0 do 30 km/l.

Resetování průměrné spotřeby paliva

Stiskněte a podržte tlačítko  (výběr) v současném módu.

Průměrná ekonomická spotřeba paliva se resetuje a zobrazí se znak „_._.“ a když ujede vozidlo určitou vzdálenost, zobrazí se průměrná ekonomická spotřeba paliva.

Poznámka

- **Vy můžete resetovat ekonomickou spotřebu paliva podle podmínek vozidla (při nastartování motoru, při plnění paliva). Vy si můžete nastavit Automatické resetování průměrné spotřeby paliva v nastaveních a informacích přístrojového panelu → Automatické resetování průměrné spotřeby paliva (resetujte při vypnutí motoru / při plnění paliva / při nastartování motoru) v části  (Uživatelské nastavení) na přístrojovém panelu.**

Počet km/průměrná rychlost/doba jízdy

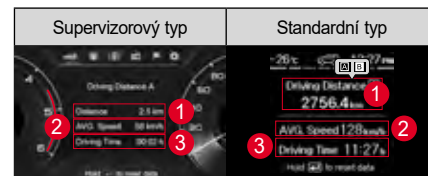

1 Počet km (A/B)

Zobrazuje se vzdálenost, kterou vozidlo ujelo (km), průměrnou rychlost (km/h) a dobu jízdy (hh:mm).

Zobrazená vzdálenost je v rozsahu od 0,00 km do 9 999,9 km.

Když vzdálenost přesáhne 9999,9 km, počítadlo se vrátí zpátky na 0,0 km.

2 Průměrná rychlost (A/B)

Průměrná rychlost se počítá podle doby a vzdálenosti a aktualizuje se každých 10 sekund.

3 Doba jízdy (A/B)

Zobrazena doba je v rozsahu od 0:00 a 99:59 a když doba přesáhne tento rozsah, vrátí se na 0:00.

Resetování počtu km/průměrné rychlosti/doby jízdy

Stiskněte a podržte tlačítko  (výběr) v současném módu.

Průměrná rychlost se resetuje na „_._.“ a doba jízdy se resetuje na „0:00“.

Údaje o jízdě po vyjetí

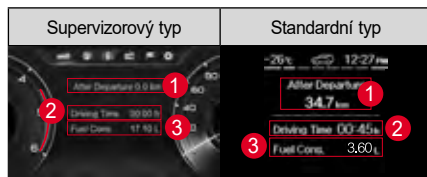

Zobrazuje se vzdálenost ujetá po nastartování motoru (km), doba jízdy (HH:MM) a spotřeba paliva (l).

1 Po odjezdu

Zobrazuje se celková vzdálenost ujetá po nastartování motoru.

Zobrazena vzdálenost je v rozsahu od 0,00 km do 9999,9 km.

2 Doba jízdy

Zobrazena doba jízdy je v rozsahu od 0:00 do 99:59 a když doba přesáhne tuto hodnotu, vrátí se na 0:00.

3 Spotřeba paliva

Zobrazuje se celkový objem paliva spotřebován po nastartování motoru v litrech (l).

Resetování doby odchodu/doby jízdy/spotřeby paliva

Údaje se resetují automaticky, když vypnete motor a potom ho znovu nastartujete.

Kumulativní doba ISG

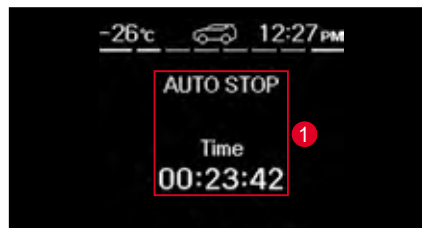

1 Kumulativní doba ISG

Zobrazuje kumulativní dobu vypnutí systému ISG (zastavení motoru) systémem ISG po nastartování.

Reset kumulativní doby ISG

Stiskněte a podržte tlačítko  (výběr) v současném režimu.

Celková doba ISG sa resetuje na „00:00:00“.

Stav TPMS

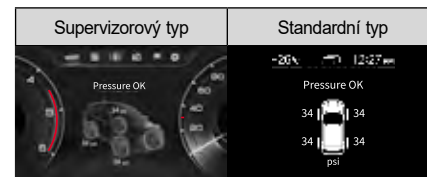

Zobrazuje se zpráva o stavu tlaku v pneumatikách.

- Pokud je tlak v pneumatikách normální, zobrazí se „Tlak v pneumatikách OK“.
- Pokud je tlak v pneumatikách abnormální, zobrazí se příslušná zpráva podle úrovně abnormálního tlaku v pneumatikách, tato zpráva bude nadále svítit nebo blikat podle stavu tlaku v pneumatikách.

🔗 Viz „Systém monitorování tlaku v pneumatikách (TPMS)“ (str. 2-29)

Poznámka

- Přibližně po 15 sekundách po zapnutí módu tlaku v pneumatikách se mód automaticky přepne na „Vzdálenost do prázdné nádrže / Průměrná ekonomická spotřeba paliva / Momentální ekonomická spotřeba paliva“.

Hladina močoviny

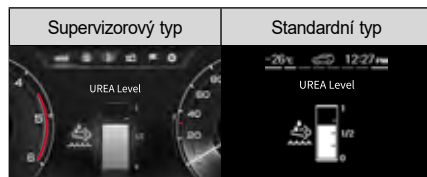

Zobrazuje zůstatkový objem močoviny.

! Varování

- V případě varování úrovně 1 doplňte cca 5 l močoviny. (Podmínka pro vypnutí varování)
- V případě varování úrovně 2 doplňte cca 7 l močoviny. (Podmínka pro zabránění varování úrovně 3 a vypnutí omezení restartování)

🗨 Viz „Varování v důsledku nízké hladiny roztoku močoviny“ (str. 6-60)

Poznámka

- Vozidlo je vybaveno nádrží pro močovinu s kapacitou do 12 litrů.
- Otvor pro močovinu je umístěn na pravé straně otvoru pro palivo.
- Přibližně po 15 sekundách po zapnutí módu zůstatkového objemu močoviny se mód automaticky přepne na „Vzdálenost do prázdné nádrže / Průměrná ekonomická spotřeba paliva / Momentální ekonomická spotřeba paliva“.

Digitální tachometr



- Zobrazuje aktuální rychlost vozidla v digitálních číslicích.
- Chcete-li vypnout nebo zapnout všechna světa na přístrojovém panelu vyjma displeje přístrojového panelu, stiskněte a podržte tlačítko  (výběr).

Poznámka

- Chcete-li obnovit předchozí osvětlení, stisknete tlačítko  (výběr), nebo změníte hlavní menu a mód. Předchozí osvětlení se obnoví pouze tehdy, když se zobrazí zpráva o dané události.

Menu jízdního asistenta

Jízdní asistent

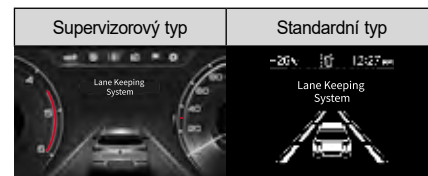

Při detekci jízdních pruhů podle stavu vozidla se detekovaný jízdní pruh zobrazí bílou barvou a u detekovaného jízdního pruhu lze spustit alarm.

V závislosti od operačního systému se zobrazí vozidlo vpředu.

Následují systémy, které mohou zobrazit vozidlo vpředu v nabídce jízdních asistentů:

- Varování před opuštěním jízdního pruhu (LDW)
- Asistent udržování v jízdním pruhu (LKA)
- Zobrazení funkce detekce rukou z volantů LKA
- Automatická jízda
- Adaptivní tempomat (ACC)
- Inteligentní adaptivní tempomat (iACC)
- Upozornění omezení rychlosti
- Displej řízení bezpečné rychlosti (SSC)

Obrazovka AV



Zobrazí se audio obrazovka (AV) spojená s audio systémem (AV).

Obraz zobrazen v poloze hlavního menu na horní straně se mění následovně v závislosti od módu nebo funkce, která se v současnosti využívá.

Obrázek	Mód/Funkce
	Mód rádio
	Mód i-Pod
	Mód Bluetooth music playback
	Mód USB
	Mód foto USB/SD
	Režim Bluetooth (handsfree)
	Připojení (Režim Apple Carplay)
	Mód video USB/SD
	Mód hudba USB/SD
	MY MUSIC
	Android Auto
	Hlasové memo

TBT (Turn By Turn)



Zobrazují se částečné informace o navigační obrazovce ve spojení s navigačním systémem.

Pokud systém není přepojen s navigačním systémem, zobrazí se kompas.

Uživatelské nastavení

※ Konfigurace menu se může lišit podle specifikací přístrojového panelu.

Menu uživatelských nastavení	Úroveň 1	Úroveň 2	Úroveň 3
Nastavení asistenta jízdy	Přední bezpečnostní systém	AEBS <input checked="" type="checkbox"/>	Označte/neozačte (Pokud je neoznačený, rozsvítí se kontrolka AEBS OFF)
		Citlivost na srážku vpředu	<input checked="" type="radio"/> POMALU <input type="radio"/> STŘEDNĚ <input type="radio"/> RYCHLE Zvuk varování před srážkou vpředu <input checked="" type="checkbox"/>
		Upozornění na omezenou rychlost <input checked="" type="checkbox"/>	Označeno/Neozačeno
		Nastavení LDW a LKA	<input checked="" type="radio"/> Varování před opuštěním jízdního pruhu (LDW) <input type="radio"/> Asistent udržování v jízdním pruhu (LKA) Lane Keeping Warning Sound (Zvuk varování udržování v jízdním pruhu) <input checked="" type="checkbox"/>
		Úroveň adaptivního tempomatu	<input type="radio"/> KOMFORTNÍ <input checked="" type="radio"/> NORMÁLNÍ <input type="radio"/> DYNAMICKÁ
		Intelligent Speed Control (Inteligentní ovládání rychlosti) <input checked="" type="checkbox"/>	Označeno/Neozačeno
		Rear Cross Traffic Alert and Intervention (Upozornění systému varování na provoz za vozidlem a zásah) <input checked="" type="checkbox"/>	Označeno/Neozačeno
		Funkce asistenta výjezdu (EAF) <input checked="" type="checkbox"/>	Označeno/Neozačeno
		Front Vehicle Departure Warning (Varování při rozjezdu vozidla vpředu) <input checked="" type="checkbox"/>	Označeno/Neozačeno
		Safety Distance Alert (SDA) (Upozornění na bezpečnou vzdálenost (SDA)) <input checked="" type="checkbox"/>	Označeno/Neozačeno
		HELP (NÁPOVĚDA)	

Menu uživatelských nastavení	Úroveň 1	Úroveň 2	Úroveň 3
Nastavení asistenta jízdy	Zadní bezpečnostní systém	Zadní varování a asistent pro případ kolize	<input checked="" type="radio"/> VYPNUTÉ <input type="radio"/> Varování před srážkou <input type="radio"/> Asistent před srážkou
		Varování na křížení dopravy vzadu	<input checked="" type="radio"/> VYPNUTÉ <input type="radio"/> Varování před srážkou
		Varování systému pro bezpečné vystupování z vozidla	<input checked="" type="radio"/> VYPNUTÉ <input type="radio"/> ZAPNUTÉ
		HELP (NÁPOVĚDA)	
Nastavení palubní desky	Nastavení a Info palubní desky	Resetování spotřeby paliva	<input checked="" type="radio"/> VYPNUTÉ <input type="radio"/> Resetujte po doplnění paliva <input type="radio"/> Resetujte po zapnutí zapalování
		Jednotka rychlosti	<input checked="" type="radio"/> km/h <input type="radio"/> MPH
		Jednotka ekonomické spotřeby paliva	<input checked="" type="radio"/> km/L <input type="radio"/> L/100km
		Jednotka teploty	<input checked="" type="radio"/> °C <input type="radio"/> °F
		Jednotka tlaku v pneumatikách	<input checked="" type="radio"/> psi <input type="radio"/> kPa <input type="radio"/> bar <input type="radio"/> kgf/cm ²
		Informace o kontrolce	-
		HELP (NÁPOVĚDA)	-





Menu uživatelských nastavení	Úroveň 1	Úroveň 2	Úroveň 3	
Nastavení palubní desky	Upozornění na kontrolu	Aktivujte upozornění na kontrolu <input checked="" type="checkbox"/> <input checked="" type="checkbox"/>	Označeno/Neoznačeno (Po označení se aktivují dílčí položky)	
		Motorový olej a filtr	Nenastaveno ~99500 km (zvýšení o 500 km)	
		Pneumatika		
		Jiné		
		HELP (NÁPOVĚDA)		
	Zvuk	Typ zvuku varování		<input checked="" type="radio"/> ZÁKLADNÍ <input type="radio"/> PŘIROZENÝ <input type="radio"/> KLASICKÝ <input type="radio"/> TRENDY <input type="radio"/> KOREJSKÝ <input type="radio"/> LUXUSNÍ
			Hlasitost zvuku ukazatele změny směru	Nastavte úroveň 0, 1, 2 nebo 3
		Hlasitost parkovacího asistenta (PA)		
		Zvuk systému slepého bodu		Zvuk detekce slepého bodu (BSD) <input checked="" type="checkbox"/>
				Zvuk křížení dopravy vzadu (RCTA) <input checked="" type="checkbox"/>
				Funkce asistenta výjezdu (EAF) <input checked="" type="checkbox"/>
		Zvuk přivítání a rozloučení <input checked="" type="checkbox"/>	-	
HELP (NÁPOVĚDA)	-			





Menu uživatelských nastavení	Úroveň 1	Úroveň 2	Úroveň 3
Nastavení displeje	Grafický mód den/noc	<input checked="" type="radio"/> AUTO <input type="radio"/> DENNÍ TÉMA <input type="radio"/> NOČNÍ TÉMA	-
	HELP (NÁPOVĚDA)	-	-
Nastavení vozidla	Dveře/ Výklopné zadní dveře	Automatické uzamčení	<input type="radio"/> Vypnuté <input checked="" type="radio"/> Jízda <input type="radio"/> Zařazení páky do polohy R, N, D
		Automatické odemčení	<input type="radio"/> Vypnuté <input checked="" type="radio"/> Motor vypnutý <input type="radio"/> Zařazení páky do polohy P
		Nastavení rychlosti automatického uzamčení	<input type="radio"/> 10km/h <input type="radio"/> 20km/h <input checked="" type="radio"/> 30km/h <input type="radio"/> 40km/h <input type="radio"/> 50 km/h
		Zvuk uzamčení /odemčení <input checked="" type="checkbox"/>	-
		Pro odemčení stiskněte klíč dvakrát <input type="checkbox"/>	-
		Smart automatické uzamčení dveří <input checked="" type="checkbox"/>	-
		Elektricky ovládané výklopné zadní dveře	<input checked="" type="radio"/> Aktivujte <input type="radio"/> Deaktivujte
		Smart výklopné zadní dveře	<input checked="" type="radio"/> Aktivujte <input type="radio"/> Deaktivujte
		HELP (POMOC)	-

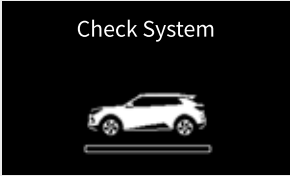

Menu uživatelských nastavení	Úroveň 1	Úroveň 2	Úroveň 3	
Nastavení vozidla	Světla	Přední světlo funkce Leaving home	<input type="radio"/> Deaktivujte <input checked="" type="radio"/> 10 sek. <input type="radio"/> 20 sek. <input type="radio"/> 30 sek.	
		Přední světlo funkce Coming-Home		
		HELP (NÁPOVĚDA)	-	
	Další funkce	Upozornění na vyrovnání volantu	<input checked="" type="checkbox"/>	Označte/Neoznačte
		Displej módu stěrače	<input checked="" type="checkbox"/>	Označte/Neoznačte
		Displej módu světel	<input checked="" type="checkbox"/>	Označte/Neoznačte
		Přivítání při přiblížení k vozidlu	<input type="checkbox"/>	Označte/Neoznačte
		Automatické přivítání při přiblížení k vozidlu	<input type="checkbox"/>	Označte/Neoznačte
		Dlouhodobé parkování	<input type="checkbox"/>	Označeno/Neoznačeno
		Systém bezdrátového nabíjení	<input type="checkbox"/>	
HELP (NÁPOVĚDA)		-		
Resetování všech nastavení	Ano/Ne	-	-	

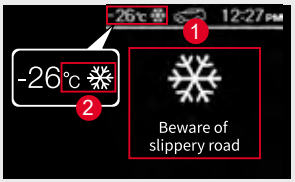
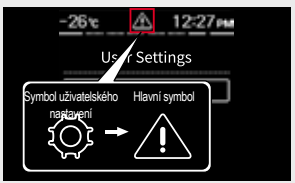

Zpráva na displeji přístrojového panelu



Obrázky v následujících zprávách jsou založeny na standardním přístrojovém panelu a závisí od specifikací přístrojového panelu.





Položka	Zpráva	Podmínky aktivace
Zpráva a zvukový signál uvítání		<ul style="list-style-type: none"> Pokud označíte kolonku Zvuk → Zvuk uvítání a rozloučení v  (Uživatelské nastavení) na přístrojovém panelu, tato zpráva se zobrazí na 4 sekundy, když je mód ochrany proti krádeži deaktivován a dveře na straně řidiče se otevřou a zavřou. Když přepnete spínač START/STOP do polohy ON, když je zobrazena tato zpráva, zpráva zhasne ale zvukový signál dozní až do konce.
Zkontrolujte systém	<p>Check System</p> 	<ul style="list-style-type: none"> Tato zpráva se zobrazí jednou na 4 sekundy, když je spínač START/STOP v poloze ON. Pokud tato pořád svítí, jeďte do nejbližšího autorizovaného servisu SsangYong.
Informace o jízdě	<p>Driving Info</p> <p>Distance 468 km</p> <p>Fuel Effi. 13.6 km/L</p> <p>Range 440 km</p> <p>Insufficient Fuel 1</p>	<ul style="list-style-type: none"> Když nastartujete motor v Nastavení a info palubní desky → Displej informací o jízdě na  (Uživatelské nastavení) na přístrojovém panelu, zobrazí se zpráva „Informace o jízdě“ na přibližně 5 sekund. Zpráva „Nedostatek paliva“ se zobrazí na spodní straně pouze tehdy, když se rozsvítí kontrolka nízké hladiny paliva.
Upozornění na kontrolu	<p>Checkup Alert Status</p> <p>Engine oil 12700 km</p> <p>Tire -65000 km</p> <p>Others 34000 km</p>	<ul style="list-style-type: none"> Označíte-li Upozornění na interval servisu na  (Uživatelské nastavení) na přístrojovém panelu, zobrazí se zpráva „Upozornění na kontrolu“, když vypnete motor. Pokud je však zbývající vzdálenost do nejbližšího intervalu servisu více než 300 km, tato zpráva se nezobrazí. Pokud den kontroly již uplynul, před číslem se zobrazí znak „“.



Položka	Zpráva	Podmínky aktivace
Nastavení přístrojového panelu		<ul style="list-style-type: none"> • Pokud se detekuje rychlost vozidla, když vstoupíte do menu Uživatelských nastavení a provedete nastavení, příslušná varovná zpráva se zobrazí na přibližně 5 sekund. • To neplatí pro menu osvětlení přístrojového panelu, jízdního asistenta a varování vozidla.
Kontrolka ICE		<ul style="list-style-type: none"> • Zobrazí se pop-up varování ICE (1) jako pop-up zpráva na 5 sekund, když okolitá teplota klesne na 5°C nebo méně. • Zobrazí se varovný symbol ICE (2) na displeji okolité teploty na vrchu přístrojového panelu. • Varovný symbol ICE zhasne, když je okolitá teplota 7°C nebo více.
Varovný log vozidla		<ul style="list-style-type: none"> • Vy uvidíte varovné zprávy vozidla na  (Uživatelské nastavení) na přístrojovém panelu. <ul style="list-style-type: none"> – Když je u vozidla k dispozici výstražná zpráva, změní se vlastní symbol na hlavní symbol. – Pokud není varovná zpráva k dispozici, příslušná položka se nezobrazí.
Indikátor Smart výklopných zadních dveří		<ul style="list-style-type: none"> • Indikátor Smart výklopných zadních dveří se zapne tehdy, když označíte Dveře/Výklopné zadní dveře→Smart výklopné zadní dveře→Zapněte na  (Uživatelské nastavení) na přístrojovém panelu. • Indikátor inteligentních dveří zavazadlového prostoru se zobrazuje pouze ve sdruženém přístrojovém panelu.













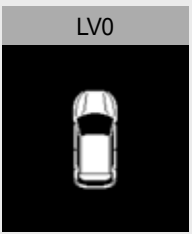
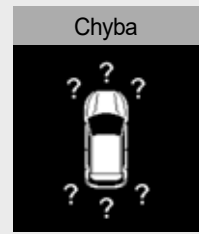

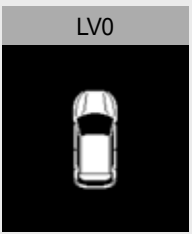
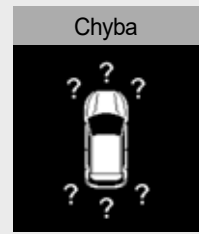

Položka	Zpráva	Podmínky aktivace
Varování pro Smart klíč	 Smart key is inside	<ul style="list-style-type: none"> • Pokud se chystáte zavřít dveře jiným ověřeným Smart klíčem nebo spínačem kliky dveří, zatímco jsou všechny dveře zavřené a ověřený Smart klíč je uvnitř vozidla, zobrazí se tato zpráva na 5 sekund.
	Smart Door Auto Lock is deactivated when a spare key is inside	<ul style="list-style-type: none"> • Pokud jsou ve vozidle dva nebo více autentizované Smart klíče a dveře jsou otevřeny (s výjimkou kapoty motoru a výklopných zadních dveří) po vypnutí motoru, tato zpráva se zobrazí přibližně na 5 sekund.
	 Smart key is not inside	<ul style="list-style-type: none"> • Pokud ve vozidle není žádný Smart klíč a spínač START/STOP je v poloze ON, nebo když je motor nastartován, zobrazí se tato zpráva.
	 Press START with smart key	<ul style="list-style-type: none"> • Pokud není detekován žádný autentizovaný Smart klíč a spínač START/STOP je stisknutý, tato zpráva se zobrazí přibližně na 5 sekund.



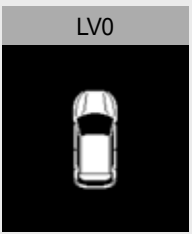
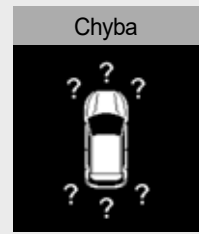

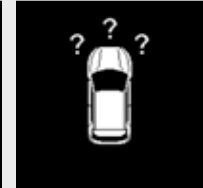

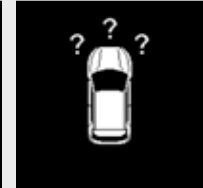
Položka	Zpráva	Podmínky aktivace
Varování pro Smart klíč	 <p>Check smart key system</p>	<ul style="list-style-type: none"> • Když je chyba v kontrole elektřiny vozidla z modulu Smart klíče nebo ze spínače START/STOP, nebo pokud po autentizaci Smart klíče přijde nesprávný signál nebo žádný signál, tato zpráva se zobrazí přibližně na 5 sekund. • Pokud zpráva přetrvává, navštivte nejbližší autorizovaný servis SsangYong.
	 <p>Replace smart key battery</p>	<ul style="list-style-type: none"> • Pokud je baterie v Smart klíči slabá a funkce automatického zamčení nefunguje, tato zpráva se zobrazí přibližně na 5 sekund.
	<p>Smart Door Auto Lock is deactivated. Replace smart key battery, then reset</p>	<ul style="list-style-type: none"> • Pokud je baterie v Smart klíči slabá a funkce automatického zamčení je vypnuta, tato zpráva se zobrazí přibližně na 5 sekund. • Pokud se pokusíte použít funkci automatického zamčení použitím Smart klíče, v němž je slabá baterie, tato zpráva se zobrazí přibližně na 5 sekund. • Když se zobrazí tato zpráva, automatické zamčení nefunguje. Po výměně baterie v Smart klíči, klikněte na Dveře/Výklopné zadní dveře → Smart automatické zamčení dveří na  (Uživatelské nastavení) na přístrojovém panelu.

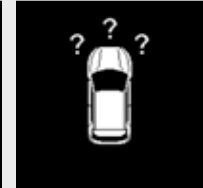
Položka	Zpráva	Podmínky aktivace
Varování pro spínač START/STOP	 <p>Press on brake pedal and start engine</p>	<ul style="list-style-type: none"> • U vozidel s automatickou převodovkou se po druhém přepnutí spínače zapalování do polohy ACC nepřetržitým stisknutím spínače zapalování bez sešlápnutí brzdového pedálu zobrazí tato zpráva asi na 5 sekund. • Tato zpráva informuje řidiče, že motor lze nastartovat pouze když stiskne spínač START/STOP spolu se sešlápnutím brzdového pedálu.
	 <p>Shift to P or N</p>	<ul style="list-style-type: none"> • Tato zpráva se zobrazí přibližně na 5 sekund, když nastavujete motor a řadící páka není v poloze P (parkování) nebo v poloze N (neutrál). • Tato zpráva informuje řidiče, že by měl stisknout spínač START/STOP po zařazení řadící páky do polohy P (parkování) nebo v poloze N (neutrál).
	 <p>Shift to "P" before turning it off</p>	<ul style="list-style-type: none"> • Tato zpráva se zobrazí přibližně na 5 sekund, když se pokusíte nastartovat motor a řadící páka není v poloze P (parkování). • Tato zpráva informuje řidiče, že motor lze vypnout pouze tehdy, když je stisknutý spínač START/STOP a řadící páka je zařazena do polohy P (parkování).
	<p>Turn it off to prevent battery drain</p>	<ul style="list-style-type: none"> • Tato zpráva se zobrazí přibližně na 5 sekund, aby se zabránilo vybití baterie vozidla, když je spínač START/STOP v poloze ACC 12 minut nebo více, nebo když jsou dveře na straně řidiče otevřené a spínač START/STOP je v poloze ACC.





Položka	Zpráva	Podmínky aktivace
Systém ISG	 <p>AUTO STOP 2:59</p>	<ul style="list-style-type: none"> Tato zpráva označující celkovou dobu od zastavení motoru se zobrazí tehdy, když systém ISG funguje normálně.
	 <p>Starting automatically</p>	<ul style="list-style-type: none"> Tato zpráva se zobrazí, když se motor zastaví a poté se automaticky znovu spustí za normálního provozu systému ISG.
	 <p>AUTO STOP Off</p>	<ul style="list-style-type: none"> Když stisknete tlačítko ISG OFF, systém ISG se vypne a zpráva systém OFF se zobrazí na přibližně 5 sekund. Indikátor na tlačítku ISG OFF však bude svítit i tehdy, když se příslušná zpráva nezobrazí podle priority pop-up.
	 <p>Auto Stop deactivated</p>	<ul style="list-style-type: none"> Pokud aktuální stav vozidla nesplňuje provozní podmínky systému ISG, zobrazí se tato zpráva.

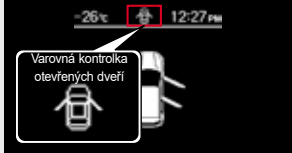

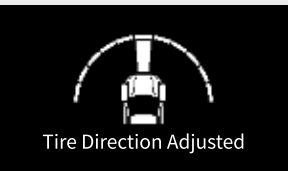
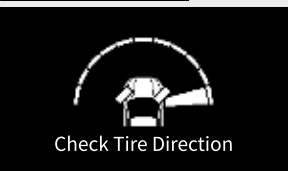

Položka	Zpráva	Podmínky aktivace
Systém ISG	 <p>AUTO STOP deactivated Start manually</p>	<ul style="list-style-type: none"> • Tato zpráva se zobrazí, když se motor zastaví a není automaticky znovu spuštěn v závislosti na stavu vozidla, zatímco systém ISG je normálně v provozu.
	 <p>Check AUTO STOP</p>	<ul style="list-style-type: none"> • Tato zpráva se zobrazí v případě vadného systému ISG. • Když tato zpráva pořád svítí, dejte si systém zkontrolovat a provést servis v autorizovaném servisu SsangYong.



Položka	Zpráva	Podmínky aktivace									
Detekování překážky vpředu/ vzadu	<p data-bbox="272 174 576 208">Pokud je v poloze R (zpátečka)</p> <table border="1" data-bbox="272 219 866 684"> <tr> <td data-bbox="272 219 464 258">LV3</td> <td data-bbox="464 219 663 258">LV2</td> <td data-bbox="663 219 866 258">LV1</td> </tr> <tr> <td data-bbox="272 258 464 454">  </td> <td data-bbox="464 258 663 454">  </td> <td data-bbox="663 258 866 454">  </td> </tr> <tr> <td data-bbox="272 454 464 684"> LV0  </td> <td data-bbox="464 454 663 684"> Chyba  </td> <td></td> </tr> </table>	LV3	LV2	LV1				LV0 	Chyba 		<ul style="list-style-type: none"> • Zadní PAS (Systém parkovacího asistenta) (Když je řadicí páka v poloze R (zpátečka) a spínač START/STOP je v poloze ON) <ul style="list-style-type: none"> – Když zařadíte řadicí páku do polohy R (zpátečka), zazní varovný zvukový signál krátce jednou a když je detekována překážka blízko vozidla, poloha a vzdálenost od překážky se zobrazí na 4 úrovních (0~3). – Na úrovni 1 zadního PAS se výsledek detekce předního PAS nezobrazí a zobrazí se pouze tvar vozidla na úrovni 0 zadního PAS. – Když je senzor detekce překážky abnormální, pro příslušný senzor se zobrazí znak „?“.
	LV3	LV2	LV1								
											
	LV0 	Chyba 									
<p data-bbox="272 695 576 729">Pokud je v poloze D (jízda)</p> <table border="1" data-bbox="272 740 866 1005"> <tr> <td data-bbox="272 740 464 779">LV3</td> <td data-bbox="464 740 663 779">LV2</td> <td data-bbox="663 740 866 779">Chyba</td> </tr> <tr> <td data-bbox="272 779 464 964">  </td> <td data-bbox="464 779 663 964">  </td> <td data-bbox="663 779 866 964">  </td> </tr> </table>	LV3	LV2	Chyba				<ul style="list-style-type: none"> • Přední PAS (Systém parkovacího asistenta) (Když je řadicí páka v poloze D (jízda) a spínač START/STOP je v poloze ON) <ul style="list-style-type: none"> – Když je detekována překážka před vozidlem, poloha a vzdálenost od překážky se zobrazí na úrovni 3 a úrovni 2 a nezobrazí se na úrovni 1 a úrovni 0. – Systém předního parkovacího asistenta se neaktivuje v případě, že je rychlost vozidla 15 km/h nebo vyšší. <small>☞ Viz „Systém parkovacího asistenta“ (str. 4-189)</small> – Když je senzor detekce překážky abnormální, pro příslušný senzor se zobrazí znak „?“. 				
LV3	LV2	Chyba									
											





Položka	Zpráva		Podmínky aktivace	
Zobrazuje otevřené dveře / kapotu motoru / výklopné zadní dveře	Dveře řidiče otevřené	Dveře spolucestujícího otevřené	<ul style="list-style-type: none"> • Zobrazuje, které dveře jsou otevřené. • Při otevřené kapotě nebo zadních výklopných dveřích bliká příslušná poloha. • Když jsou všechny dveře zavřené, na 1 sekundu se zobrazí obrázek vozidla se všemi zavřenými dveřmi. 	
				
	Zadní levé dveře otevřené	Zadní pravé dveře otevřené		
				
	Otevřena kapota (bliká)	Otevřené výklopné zadní dveře (bliká)		
				
	Kontrolka dveří		<ul style="list-style-type: none"> • Když jsou dveře otevřeny, na LCD obrazovce se zobrazí kontrolka otevřených dveří (poloha symbolu v hlavním menu). (Symbol v hlavním menu změněn na kontrolka otevřených dveří) 	
				

Položka	Zpráva	Podmínky aktivace
Displej stavu vyrovnání pneumatik	<p data-bbox="312 176 501 213">5 úrovní vlevo</p>  <p data-bbox="363 344 549 367">Check Tire Direction</p>	<ul data-bbox="632 426 1490 602" style="list-style-type: none"> • Tato zpráva se zobrazí na úrovni 1 až 5 podle stavu vyrovnání pneumatik, když se spínač START/STOP přepne z polohy OFF do polohy ON. • Tato zpráva se nezobrazí, když je stav vyrovnání pneumatik na úrovni 0. • Tato zpráva se zobrazí na 5 sekund do úrovně 2 a zpráva se trvale zobrazí, když se dosáhne úroveň 3 až 5. • Tato zpráva se zobrazí pouze tehdy, když je řadicí páka v poloze P (parkování) nebo N (neutrál).
	<p data-bbox="312 404 437 441">Úroveň 0</p>  <p data-bbox="352 572 560 594">Tire Direction Adjusted</p>	
	<p data-bbox="312 631 501 668">5 úrovní vpravo</p>  <p data-bbox="363 799 549 822">Check Tire Direction</p>	

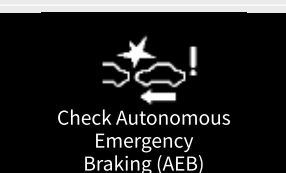

Položka	Zpráva	Podmínky aktivace
Varování pro systém elektronické stability vozidla (ESP)	 Check Electronic Stability Program (ESP)	<ul style="list-style-type: none"> • Pokud je v systému ESP chyba, rozsvítí se kontrolka a tato zpráva se zobrazí 3 sekundy po nastartování motoru.
Varování pro systém elektronické distribuce brzdí síly (EBD)	 Check Electronic Brake force Distribution (EBD)	<ul style="list-style-type: none"> • Pokud je v systému EBD chyba, rozsvítí se kontrolka a tato zpráva se zobrazí 3 sekundy po nastartování motoru.
Varování pro ABS	 Check Anti-lock Brake System (ABS)	<ul style="list-style-type: none"> • Pokud je v systému ABS chyba, rozsvítí se kontrolka a tato zpráva se zobrazí 3 sekundy po nastartování motoru.
Kontrola hladiny motorového oleje	 Check engine oil level	<ul style="list-style-type: none"> • Pokud je hladina motorového oleje nedostatečná, nebo pokud je tlak motorového oleje abnormální, tato zpráva se zobrazí 3 sekundy po nastartování motoru.



Položka	Zpráva	Podmínky aktivace
Upozornění na zapnuté vnější světlo	 <p>Lamp is on</p>	<ul style="list-style-type: none"> Tato zpráva se zobrazí tehdy, když je zapnuté vnější světlo a když je motor vypnutý a dveře na straně řidiče jsou otevřené.
Varování při otevření střešního okna	 <p>Sunroof is open</p>	<ul style="list-style-type: none"> Tato zpráva se zobrazí tehdy, když je po vypnutí zapalování otevřená posuvná střecha.
Varování, abyste natankovali	 <p>Refuel</p>	<ul style="list-style-type: none"> Pokud je zůstatek paliva nedostatečný, rozsvítí se kontrolka a tato zpráva se zobrazí 3 sekundy po nastartování motoru.
Varování nízké hladiny paliva (možnost jet do vzdálenosti 30 km)	 <p>Refuel</p>	<ul style="list-style-type: none"> Tato zpráva se zobrazí tehdy, když je vzdálenost, kterou lze ujet se současným objemem paliva, cca. 30 km nebo méně.
Varování pro systém HBA	 <p>CHECK HIGH BEAM ASSIST (HBA)</p>	<ul style="list-style-type: none"> Pokud je v systému HBA chyba, tato zpráva se zobrazí 3 sekundy po nastartování motoru.



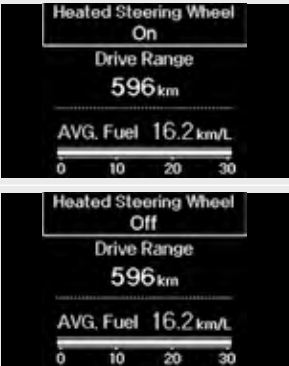

Položka	Zpráva	Podmínky aktivace
AEBS (Autonomní nouzový brzdící systém)	 <p>Collision Warning</p>	<ul style="list-style-type: none"> • Když jsou splněny podmínky aktivace Autonomního nouzového brzdícího systému (AEBS), na 4 vteřiny se zobrazí zpráva „Varování před srážkou“. Na 5 vteřin bude blikat i kontrolka AEBS. • Když bude systém fungovat a tato zpráva bude pořád svítit, stejná zpráva se zobrazí na 5 vteřin.
	 <p>Emergency Braking Off</p>	<ul style="list-style-type: none"> • Tato zpráva se zobrazí tehdy, když vozidlo zastavilo brzděním maximální silou v době 3. varování AEBS.
	 <p>Check Autonomous Emergency Braking (AEB)</p>	<ul style="list-style-type: none"> • Pokud je AEBS abnormální 3 vteřiny po nastartování motoru, tato zpráva se zobrazí na 5 vteřin.
	<p>Camera cannot work due to dirty windshield</p>	<ul style="list-style-type: none"> • Pokud je část předního skla, na kterém je instalován Modul přední kamery (FCM), zaprášen tak, že nelze rozeznat jízdní pruhy, předjíždějící vozidla nebo osoby, zobrazí se tato zpráva.

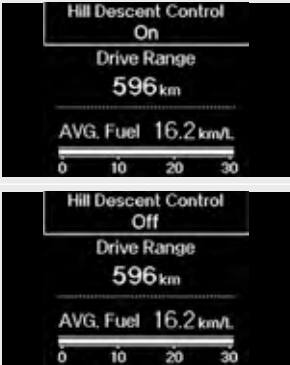



Položka	Zpráva	Podmínky aktivace
Upozornění na odpočinek	 <p>Please take a break for a moment</p>	<ul style="list-style-type: none"> Zpráva, která doporučuje řidiči udělat si přestávku se zobrazí přibližně na 10 sekund pro bezpečnou jízdu, když řidič už řídil delší dobu. Interval upozornění: <ul style="list-style-type: none"> Zpráva se zobrazí každé 2 hodiny od prvního nastartování motoru, když je spínač START/STOP v poloze ON. U vozidel s DAA systém DAA zobrazí varovnou pop-up zprávu.
Upozornění na interval servisu	 <p>Service required</p>	<ul style="list-style-type: none"> Když je vysvícené Umožněte upozornění na interval servisu v  (Uživatelské nastavení) na přístrojovém panelu a zůstatek vzdálenosti je 0 km, tato zpráva se zobrazí jednou (když se spínač START/STOP přepne z polohy OFF do polohy ON).
Doplňte kapalinu do ostřikovače	 <p>Refill washer fluid</p>	<ul style="list-style-type: none"> Pokud je hladina kapaliny v ostřikovači nízká, zobrazí se tato zpráva o nutnosti doplnění kapaliny do ostřikovače. Tato zpráva se zobrazí zakaždým, když se spínač zapalování přepne z polohy OFF do polohy ON.
Upozornění na příchod do destinace	 <p>Arrived at destination. Guidance will end</p>	<ul style="list-style-type: none"> Tato zpráva se zobrazí tehdy, když je navigace přepojena se systémem a vzdálenost do destinace je 0 km. V módu TBT (hlavní menu) sa nezobrazí pop-up zpráva.

Položka	Zpráva	Podmínky aktivace
Mód jízdy (A/T)		<ul style="list-style-type: none"> <li data-bbox="644 434 1493 460">• Zobrazí se „NORMAL“, „SPORT“ a „WINTER“ podle zvoleného spínače módu jízdy během jízdy.



Položka	Zpráva	Podmínky aktivace
Vyhřívání volantu		<ul style="list-style-type: none"> • Zpráva se zobrazí na 5 vteřin podle stavu vyhřívání volantu ON/OFF, když je spínač START/STOP v poloze ON nebo po nastartování motoru.
Standby telefonického hovoru Bluetooth		<ul style="list-style-type: none"> • Když přijmete telefonický hovor s připojením hands-free, zobrazí se jméno volajícího nebo telefonní číslo přibližně na 5 vteřin. Pokud přichází zpráva o jménu volajícího nebo telefonním čísle zároveň, zobrazí se pouze jméno volajícího. • Na obrazovce AV (hlavní menu) se nezobrazí pop-up zpráva.

Položka	Zpráva	Podmínky aktivace
Funkce řízení jízdy z kopce (HDC) ON/OFF		<ul style="list-style-type: none"> • Tato zpráva se zobrazí přibližně na 5 sekund podle stavu řízení jízdy z kopce (HDC) ON/OFF. • Barva indikátoru se mění podle stavu HDC. <ul style="list-style-type: none"> – Rozsvítí se zelený indikátor: HDC je připraveno. – Zelený indikátor bliká: HDC je zapnuté. – Rozsvítí se červená kontrolka: Systém HDC je přehřátý a nefunguje normálně.
Zkontrolujte 1 km do destinace		<ul style="list-style-type: none"> • Tato zpráva se zobrazí tehdy, když je zbytek vzdálenosti do destinace 1 km a je zapnutý navigační systém. • V módu TBT (hlavní menu) sa nezobrazí pop-up zpráva.



Položka	Zpráva	Podmínky aktivace
Mód světel		<ul style="list-style-type: none"> • Současný stav ze 4 módů se zobrazí přibližně na 5 vteřin podle polohy spínače světel.
		
		
		

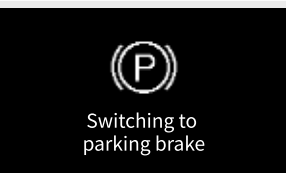
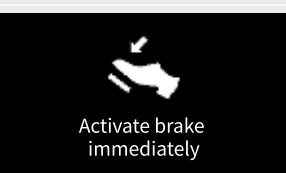

Položka	Zpráva	Podmínky aktivace
Mód stěrače předního skla	 <p>Front Wiper Mode AUTO Drive Range 596 km AVG. Fuel 16.2 km/L 0 10 20 30</p>	<ul style="list-style-type: none"> Současný stav stěrače předního skla ze 4 módů se zobrazí přibližně na 5 vteřin podle polohy páčky stěrače.
	 <p>Front Wiper Mode LO Drive Range 596 km AVG. Fuel 16.2 km/L 0 10 20 30</p>	
	 <p>Front Wiper Mode HI Drive Range 596 km AVG. Fuel 16.2 km/L 0 10 20 30</p>	
	 <p>Front Wiper Mode OFF Drive Range 596 km AVG. Fuel 16.2 km/L 0 10 20 30</p>	

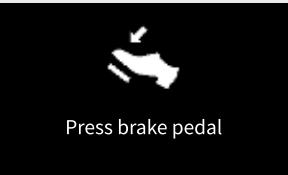

Položka	Zpráva	Podmínky aktivace
Mód stěrače zadního skla	 <p>Rear Wiper Mode OFF Drive Range 596 km AVG. Fuel 16.2 km/L 0 10 20 30</p>	<ul style="list-style-type: none"> Současný stav stěrače zadního skla ze 3 režimů se zobrazí přibližně na 5 vteřin podle polohy páčky stěrače zadního skla.
	 <p>Rear Wiper Mode LO Drive Range 596 km AVG. Fuel 16.2 km/L 0 10 20 30</p>	
	 <p>Rear Wiper Mode HI Drive Range 596 km AVG. Fuel 16.2 km/L 0 10 20 30</p>	

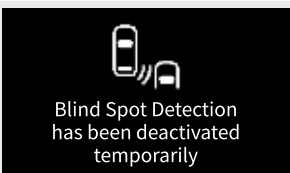

Položka	Zpráva	Podmínky aktivace
EPB (Elektrická parkovací brzda)	 <p>Close door, hood, and trunk, then wear seat belt</p>	<ul style="list-style-type: none"> Tato zpráva se zobrazí tehdy, když sešlápnete rychlostní pedál s tím, že není splněna podmínka automatického uvolnění, přičemž se aplikuje elektronická parkovací brzda (EPB), anebo je aktivována funkce AUTO HOLD.
	 <p>Switching to parking brake</p>	<ul style="list-style-type: none"> Tato zpráva se zobrazí tehdy, když se stav AUTO HOLD změní na stav elektronická parkovací brzda (EPB).
	 <p>Activate brake immediately</p>	<ul style="list-style-type: none"> Tato zpráva se zobrazí na přibližně 5 vteřin, když se detekuje smyk vozidla anebo zlyhání EPB při aktivované funkci AUTO HOLD. Tato zpráva se však nezobrazí při opětovné automatické aktivaci elektronické parkovací brzdy (EPB) v případě smyku vozidla, čímž zabrání smyku vozidla.
	 <p>Check Electronic Parking Brake (EPB)</p>	<ul style="list-style-type: none"> Když je v systému elektronické parkovací brzdy (EPB) chyba, zobrazí se tato zpráva a bude blikat příslušná kontrolka. Pokud tato zpráva přetrvává, navštivte nejbližší autorizovaný servis SsangYong a nechte vozidlo zkontrolovat a opravit.

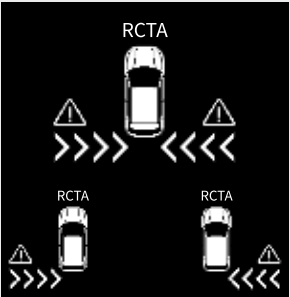



Položka	Zpráva	Podmínky aktivace
Auto hold		<ul style="list-style-type: none"> • Pokud je funkce auto hold chybná, zobrazí se tato zpráva. • Pokud tato zpráva přetrvává, navštivte nejbližší autorizovaný servis SsangYong a nechte vozidlo zkontrolovat a opravit.
		<ul style="list-style-type: none"> • Tato zpráva se zobrazí tehdy, když stisknete spínač EPB bez stisknutí (sešlápnutí) brzdového pedálu pro deaktivaci funkce AUTO HOLD.

Položka	Zpráva	Podmínky aktivace
Systém BSD (Detekce slepého bodu)	 <p>Blind Spot Detection Off Drive Range 596 km AVG. Fuel 16.2 km/L 0 10 20 30</p>	<ul style="list-style-type: none"> Tato zpráva se zobrazí na přibližně 5 vteřin podle stavu ON/OFF zadního a bočního varovného systému.
	 <p>Blind Spot Detection On Drive Range 596 km AVG. Fuel 16.2 km/L 0 10 20 30</p>	
	 <p>Check Blind Spot Detection (BSD)</p>	<ul style="list-style-type: none"> Tato zpráva se zobrazí tehdy, když zadní a boční varovný systém nefunguje normálně. Pokud tato zpráva přetrvává, jeďte do nejbližšího autorizovaného servisu SsangYong a nechte si vozidlo zkontrolovat a provést servis.
	 <p>Blind Spot Detection has been deactivated temporarily</p>	<ul style="list-style-type: none"> Tato zpráva se zobrazí tehdy, když senzor nedokáže detekovat zadní, levou a pravou stranu s aktivovaným zadním a bočním varovným systémem. (Když jsou na vnější nebo vnitřní straně nárazníku cizí látky, nebo pokud je za vozidlem připojen přívěs, nebo pokud je silnice moc široká, hustě sněží nebo prší, atd.).

Položka	Zpráva	Podmínky aktivace
Systém varování na provoz za vozidlem (RCTA)		<ul style="list-style-type: none"> Tato zpráva se zobrazí na přibližně 5 vteřin podle stavu ON/OFF systému BSD.
		
		<ul style="list-style-type: none"> Pokud se k zadní levé, zadní pravé straně nebo oběma stranám vozidla přibližuje objekt a systém RCTA je aktivován, zobrazí se příslušné varování.





Položka	Zpráva	Podmínky aktivace
Zásah při upozornění na křížení dopravy vzadu (RCTAi)		<ul style="list-style-type: none"> Tato zpráva se zobrazí na přibližně 5 vteřin podle stavu ON/OFF systému RCTAi.
		<ul style="list-style-type: none"> Pokud se detekuje riziko srážky od příchozího vozidla, když je systém RCTAi zapnutý, zapne se nouzové brzdění (brzdový asistent) a zobrazí se příslušné varování.



Položka	Zpráva	Podmínky aktivace
<p>Upozornění na odchod od vozidla</p>	<p>Exit Assist Function (EAF)</p>  <p>Exit Assist Function (EAF)</p>  <p>Exit Assist Function (EAF)</p> 	<ul style="list-style-type: none"> • Chcete-li otevřít dveře a odejít od vozidla, když ze zadní strany přijíždí vozidlo, systém upozornění na odchod od vozidla zobrazí zprávu a vygeneruje varovný zvuk. Tohle funguje pouze tehdy, když je řadicí páka v poloze P (parkování) nebo N (neutrál).
<p>Upozornění na nízkou hladinu paliva do destinace</p>	<p>Not enough fuel to reach your destination. Refuel</p>	<ul style="list-style-type: none"> • Tato zpráva se zobrazí tehdy, když je nastavena destinace spolu se zapnutým navigačním systémem a vozidlo nemá dostatek paliva na dojezd do cílové destinace.



Položka	Zpráva	Podmínky aktivace
Varování při rozjezdu vozidla vpředu (FVDA)	<p>Front Vehicle Depart</p> 	<ul style="list-style-type: none"> Tato funkce se zapne tehdy, když kliknete na kolonku Asistent jízdy → Výstražný signál při odjezdu vozidla vpředu v  (Uživatelské nastavení) na přístrojovém panelu. Když je zapnutý systém ISG (automatické vypnutí motoru), příslušná zpráva se nemusí zobrazit. <div style="border: 1px solid black; padding: 5px; background-color: #fff9e6; text-align: center;"> <p> Upozornění</p> </div> <ul style="list-style-type: none"> FVSA funguje pouze v případě zastavení brzdovým pedálem, auto hold, nebo smart systém tempomatu. Pokud zastavíte vozidlo s řadící pákou v poloze N (neutrál), nemusí fungovat, nebo může vygenerovat falošný alarm. V prostředí, které nepředstavuje běžnou situaci během jízdy (silnice, která není silnicí první třídy/dálnice), může vygenerovat falošný alarm. FVSA funguje pouze tehdy, když je řadící páka v poloze P (parkování) nebo N (neutrál).
	<p>Check Front Vehicle Departure Alert</p> 	<ul style="list-style-type: none"> Tato zpráva se zobrazí tehdy, když je v systému FVSA chyba. Pokud zpráva zůstává zobrazená, nechte systém zkontrolovat a opravit v nejbližším autorizovaném servisu SsangYong.





Varování při rozjezdu vozidla vpředu (FVDA)



Funkce vydávání zvukového signálu a zobrazení zprávy, pokud se řidič s vozidlem nerozjede poté, co se vozidlo vpředu rozjede a ujede určitou vzdálenost.

Položka	Zpráva	Podmínky aktivace
<p>Žádost o fungování systému úpravy výfukového plynu</p>	 <p>Driving is required to clean Diesel Particulate Filter (DPF)</p>	<ul style="list-style-type: none"> Tato zpráva se zobrazí, když se v systému následné úpravy výfukových plynů usazují saze apod. a je nutné spustit systém následné úpravy výfukových plynů.
<p>Varování v případě zanesení systému úpravy výfukového plynu</p>	 <p>Check Diesel Particulate Filter (DPF)</p>	<ul style="list-style-type: none"> Tato zpráva se zobrazí v případě vadného systému následné úpravy výfukových plynů.
<p>Zpráva o postupu kontroly systému močoviny</p>	 <p>UREA solution will be checked for 50 km</p>	<ul style="list-style-type: none"> V normálním stavu (varovná zpráva zmizela) se po vydání výstrahy z důvodu poruchy systému močoviny zobrazuje po dobu přibližně 50 km jízdy zpráva, že systém močoviny je třeba zkontrolovat.
<p>Varování, že výsledek diagnostiky ukazuje nedostupnost systému močoviny</p>	 <p>Unable to restart engine as UREA solution diagnosis is faulty</p>	<ul style="list-style-type: none"> Pokud je systém močoviny po kontrole systému močoviny při ujetí 50 km stále vadný, zobrazí se příslušná varovná zpráva a není možné motor znovu nastartovat.





Položka	Zpráva	Podmínky aktivace
Varování, že není dost roztoku močoviny	 <p>Insufficient UREA solution.</p>	<ul style="list-style-type: none"> • Pokud je systém močoviny abnormální, varovná zpráva se zobrazí samostatně pro 6 položek. • Každé varování je rozděleno do 3 úrovní varování a v případě varování úrovně 3 není možná jízda s vozidlem. • Pokud se rozsvítí kontrolka a zobrazí se varovná zpráva, nechte si vozidlo zkontrolovat a provést servis v nejbližším autorizovaném servisu SsangYong. <p>☞ Viz „Systém úpravy výfukového plynu II (SCR)“ (str. 6-60)</p>
Varování pro systém močoviny (DCU nebo elektrická chyba)	 <p>Check UREA solution</p>	

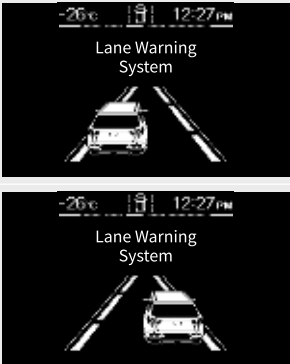
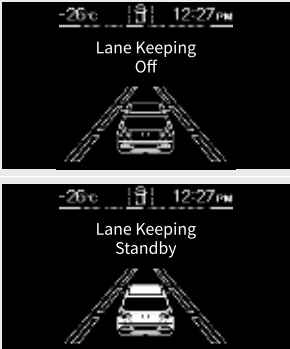

Položka	Zpráva	Podmínky aktivace
Varování pro systém vstřikování močoviny	 <p data-bbox="360 277 550 322">Check UREA solution injection device</p>	<ul style="list-style-type: none"> • Pokud je v systému močoviny chyba, varovná zpráva se zobrazí separátně pro 6 položek. • Každé varování je rozděleno do 3 úrovní varování a v případě varování úrovně 3 není možná jízda s vozidlem. • Pokud se rozsvítí kontrolka a zobrazí se varovná zpráva, nechte si vozidlo zkontrolovat a provést servis v nejbližším autorizovaném servisu SsangYong. ☞ Viz „Systém úpravy výfukového plynu II (SCR)“ (str. 6-60)
Varování pro nízkou kvalitu močoviny	 <p data-bbox="384 464 521 509">UREA solution is inappropriate</p>	
Nízká efektivnost čištění katalyzátoru SCR	 <p data-bbox="395 651 513 696">SCR catalyst low efficiency</p>	



Položka	Zpráva	Podmínky aktivace
Varování před opuštěním jízdního pruhu (LDW)		<ul style="list-style-type: none"> Zobrazuje se, když je varování před opuštěním jízdního pruhu vypnuté.
		<ul style="list-style-type: none"> Jízdní pruhy jsou vysvíceny sivou barvou, když vozidlo jede nízkou rychlostí méně než 60 km/h nebo vysokou rychlostí 180 km/h nebo více, nebo není detekován ani jeden jízdní pruh.
		<ul style="list-style-type: none"> Zobrazuje se, když je varování před opuštěním jízdního pruhu vypnuté.
		<ul style="list-style-type: none"> Tato zpráva se zobrazí v případě vadného systému LDW. Zobrazí se jako pop-up zpráva 3 sekundy po nastartování, pokud je v systému varování před opuštěním jízdního pruhu chyba. Pokud zpráva zůstává zobrazená, nechte systém zkontrolovat a opravit v nejbližším autorizovaném servisu SsangYong.



Položka	Zpráva	Podmínky aktivace
Oblast zobrazení jízdního pruhu LDW	 <p>-26°C 12:27 PM Lane Warning System</p>	<ul style="list-style-type: none"> • Pokud je detekován pouze levý pruh, detekován levý pruh se zvýrazní bílou barvou. • Pokud řidič nezapne směrovku, nebo pokud zapne směrovku doprava a bude se přibližovat k levému pruhu, pruh bude blikat bílou barvou.
	 <p>-26°C 12:27 PM Lane Warning System</p>	<ul style="list-style-type: none"> • Pokud je detekován pouze pravý pruh, detekován pravý pruh se zvýrazní bílou barvou. • Pokud řidič nezapne směrovku, nebo pokud zapne směrovku doleva a bude se přibližovat k pravému pruhu, pruh bude blikat bílou barvou.
	 <p>-26°C 12:27 PM Lane Warning System</p>	<ul style="list-style-type: none"> • Pokud jsou detekovány oba pruhy, zobrazí se oba detekované pruhy bílou barvou.

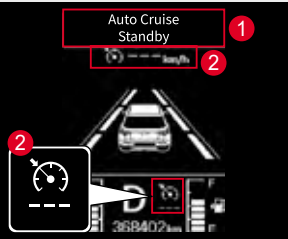
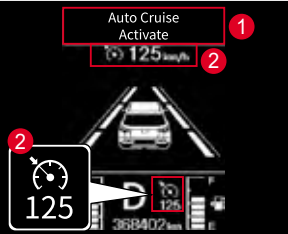

Položka	Zpráva	Podmínky aktivace
<p>Oblast zobrazení jízdního pruhu LDW</p>		<ul style="list-style-type: none"> • Pokud jsou detekovány oba pruhy a vozidlo se blíží k levému nebo pravému pruhu bez zapnutí směrovky, pruh bude blikat bílou barvou.
<p>LKA (Asistent udržování v jízdním pruhu)</p>		<ul style="list-style-type: none"> • Zobrazuje se, když je asistent udržování v jízdním pruhu vypnutý. • Jízdní pruhy jsou vysvíceny sivou barvou, když vozidlo jede nízkou rychlostí méně než 60 km/h nebo vysokou rychlostí 180 km/h nebo více, nebo není detekován ani jeden jízdní pruh.

Položka	Zpráva	Podmínky aktivace
LKA (Asistent udržování v jízdním pruhu)		<ul style="list-style-type: none"> • Zobrazuje se, když je asistent udržování v jízdním pruhu vypnutý.
		<ul style="list-style-type: none"> • Zobrazuje se jako vyskakovací zpráva 3 sekundy po nastartování, když dojde k závadě asistenčního systému pro udržování v jízdním pruhu. • Pokud zpráva zůstává zobrazená, nechte systém zkontrolovat a opravit v nejbližším autorizovaném servisu SsangYong.
Oblast zobrazení jízdního pruhu LKA		<ul style="list-style-type: none"> • Pokud je detekován pouze levý pruh, detekován levý pruh se zvýrazní bílou barvou. (Pop-up zprávy se nezobrazí.) • Pokud řidič nezapne směrovku, nebo pokud zapne směrovku doprava a bude se přibližovat k levému pruhu, pruh bude blikat bílou barvou. (Pop-up zpráva se zobrazí.)
		<ul style="list-style-type: none"> • Pokud je detekován pouze pravý pruh, detekován pravý pruh se zvýrazní bílou barvou. (Pop-up zprávy se nezobrazí.) • Pokud řidič nezapne směrovku, nebo pokud zapne směrovku doleva a bude se přibližovat k pravému pruhu, pruh bude blikat bílou barvou. (Pop-up zpráva se zobrazí.)

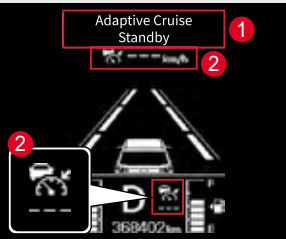
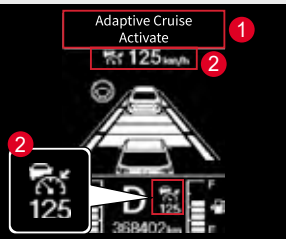

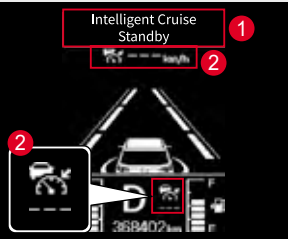
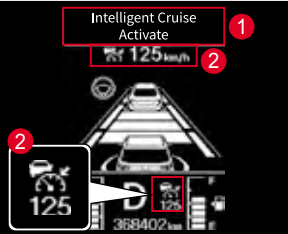

Položka	Zpráva	Podmínky aktivace
Oblast zobrazení jízdního pruhu LKA		<ul style="list-style-type: none"> • Pokud jsou detekovány oba pruhy, oba detekovány pruhy budou zvýrazněné bílou barvou.
		<ul style="list-style-type: none"> • Pokud jsou detekovány oba pruhy a vozidlo se blíží k levému nebo pravému pruhu bez zapnutí směrovky, pruh bude blikat bílou barvou. (Pop-up zpráva se zobrazí.)
		



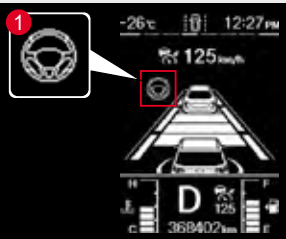
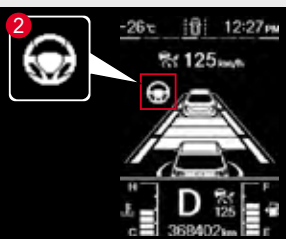
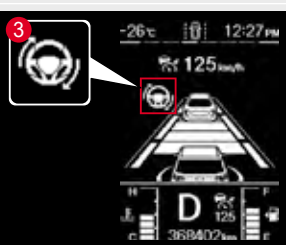

Položka	Zpráva	Podmínky aktivace
Tempomat (bez radaru)		<ul style="list-style-type: none"> Když při zapnutém zapalování stisknete spínač tempomatu ON/OFF, zobrazí se zpráva „Auto cruise ready“ (Tempomat připraven) (1) a symbol (2) a jízda s tempomatem bude připravena.
		<ul style="list-style-type: none"> Když potlačíte páčku tempomatu směrem dolů a tempomat je připraven, zpráva „Tempomat nastaven“ (1) a symbol a nastavená rychlost (2) jsou nastaveny a tempomat je aktivován. Rychlost vozidla nastavíte zatlačením páčky ovládání rychlosti nahoru nebo dolů.
		<ul style="list-style-type: none"> Pokud vypnete tempomat během jeho provozu (ready/auto), zobrazí se zpráva „Auto cruise disabled“ (Tempomat deaktivován) a tempomat je deaktivován.



Položka	Zpráva	Podmínky aktivace
		<ul style="list-style-type: none"> Když stisknete spínač tempomatu ON/OFF a spínač zapalování je zapnutý, zobrazí se zpráva „Adaptivní tempomat připraven“ (1) a symbol (2) a adaptivní tempomat bude připraven.
Adaptivní tempomat (ACC) (s radarem)		<ul style="list-style-type: none"> Když potlačíte páčku řazení rychlosti směrem dolů a adaptivní tempomat je připraven, zobrazí se zpráva „Adaptivní tempomat nastaven“ (1) a symbol nastavena rychlost (2) a adaptivní tempomat je aktivován. Pokud vepředu není žádné vozidlo, vozidlo řidiče pokračuje dál nastavenou rychlostí. Pokud je před vámi vozidlo, které jede rychlostí nižší jako je nastavena rychlost, vozidlo řidiče bude udržovat nastavenou vzdálenost od vozidla vepředu.
		<ul style="list-style-type: none"> Pokud vypnete adaptivní tempomat během jeho provozu (připraven/auto), zobrazí se zpráva „Adaptive cruise disabled“ (Adaptivní tempomat vypnutý) a adaptivní tempomat je deaktivován.



Položka	Zpráva	Podmínky aktivace
Inteligentní tempomat (iACC) (s radarem)		<ul style="list-style-type: none"> Když stisknete spínač tempomatu ON/OFF a spínač zapalování je zapnutý, zobrazí se zpráva „Inteligentní tempomat připraven“ (1) a symbol (2) a inteligentní tempomat bude připraven. (Systém se aktivuje tehdy, když se dotknete inteligentního adaptivního tempomatu.)
		<ul style="list-style-type: none"> Když potlačíte páčku řazení rychlosti směrem dolů a inteligentní tempomat je připraven, zobrazí se zpráva „Inteligentní tempomat nastaven“ (1) a symbol nastavena rychlost (2) a inteligentní tempomat je aktivován. Pokud vepředu není žádné vozidlo, vozidlo řidiče pokračuje dál nastavenou rychlostí. Pokud je před vámi vozidlo, které jede rychlostí nižší jako je nastavena rychlost, vozidlo řidiče bude udržovat nastavenou vzdálenost od vozidla vepředu.
		<ul style="list-style-type: none"> Pokud vypnete inteligentní tempomat během jeho provozu (připraven/auto), zobrazí se zpráva „Inteligentní tempomat vypnutý“ a inteligentní tempomat je deaktivován.

Položka	Zpráva	Podmínky aktivace
Řízení inteligentního asistenta řízení		
		<ul style="list-style-type: none"> • Symbol asistenta řízení se zobrazí ve 3 krocích (Připraven na nastavení, Nastaven a Aktivován) podle provozního stavu inteligentního tempomatu. <ul style="list-style-type: none"> – Krok 1 (1): Když je inteligentní tempomat v módu Připraven v hlavním menu asistenta řidiče. – Krok 2 (2): Když je inteligentní tempomat Nastaven. – Krok 3 (3): Když jezdíte ve středu jízdního pruhu s nastaveným inteligentním tempomatem.
		

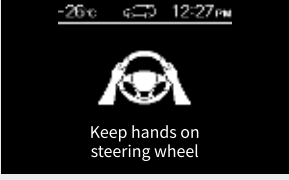

Položka	Zpráva	Podmínky aktivace
Displej vzdálenosti inteligentního tempomatu (Vozidlo vepředu se nezobrazuje)	Krok 1 	<ul style="list-style-type: none"> • Když stisknete tlačítko nastavení bezpečné vzdálenosti s aktivovaným inteligentním tempomatem, zobrazí se příslušná zpráva, přičemž nastavení se posouvá po jednom kroku v pořadí krok 5 → krok 4 → krok 3 → krok 2 → krok 1 → krok 5. • Tohle funguje stejně i tehdy, když je inteligentní tempomat zapnutý a kolem vozidla řidiče se zobrazí kruhový symbol.
	Krok 2 	
	Krok 3 	
	Krok 4 	
	Krok 5 	

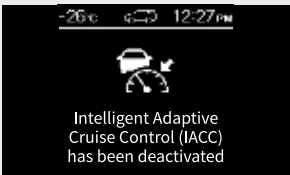

Položka	Zpráva	Podmínky aktivace
<p>Displej vzdálenosti inteligentního tempomatu (Vozidlo vepředu se zobrazuje)</p>	<p>Krok 1</p> 	<ul style="list-style-type: none"> • Když stisknete tlačítko nastavení bezpečné vzdálenosti s aktivovaným inteligentním tempomatem, zobrazí se příslušná zpráva, přičemž nastavení se posouvá po jednom kroku v pořadí krok 5 → krok 4 → krok 3 → krok 2 → krok 1 → krok 5. Tehdy se na správně zobrazí také vozidlo vepředu. • Tohle funguje stejně i tehdy, když je inteligentní tempomat zapnutý a kolem vozidla řidiče se zobrazí kruhový symbol.
	<p>Krok 2</p> 	
	<p>Krok 3</p> 	
	<p>Krok 4</p> 	
	<p>Krok 5</p> 	

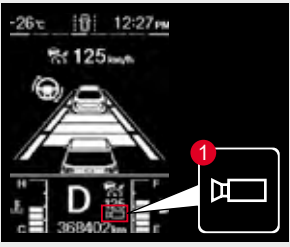
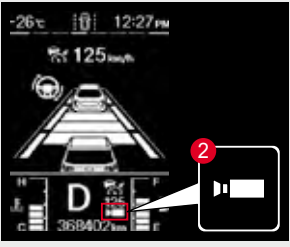

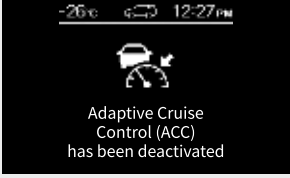
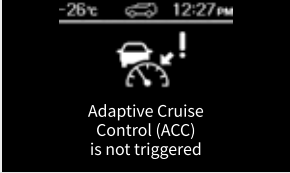

Položka	Zpráva	Podmínky aktivace
Asistent pro udržování v jízdním pruhu (CLKA) - ruce nejsou na volantu		<ul style="list-style-type: none"> • Pokud systém zjistí, že řidič nedrží volant při aktivovaném asistentu pro udržování v jízdním pruhu (CLKA), zobrazí se zpráva jako varování 1. stupně.
		<ul style="list-style-type: none"> • Po uplynutí určité doby po varování 1. stupně se nepřetržitě zobrazuje zpráva a zvukový signál jako varování 2. stupně.
		<ul style="list-style-type: none"> • Po uplynutí určité doby od vydání varování 2. stupně je vydána zpráva a zvukový signál odlišný od zvukového signálu 2. stupně jako varování 3. stupně.

Položka	Zpráva	Podmínky aktivace
Když nemáte ruce na volantu při zapnutém inteligentním tempomatu	 <p>Keep hands on steering wheel</p>	<ul style="list-style-type: none"> • Pokud systém určí, že řidič nedrží volant a systém dodržení jízdního pruhu je aktivován, zobrazí se zpráva jako varování 1. stupně.
	 <p>Keep hands on steering wheel</p>	<ul style="list-style-type: none"> • Po uplynutí určité doby po varování 1. stupně se nepřetržitě zobrazuje zpráva a zvukový signál jako varování 2. stupně.
	 <p>Keep hands on steering wheel</p>	<ul style="list-style-type: none"> • Po uplynutí určité doby od vydání varování 2. stupně je vydána zpráva a zvukový signál odlišný od zvukového signálu 2. stupně jako varování 3. stupně.
	 <p>Intelligent Adaptive Cruise Control (IACC) has been deactivated</p>	<ul style="list-style-type: none"> • Po varování 3. stupně se pro bezpečný provoz systém inteligentního tempomatu vypne a zobrazí se příslušná zpráva.

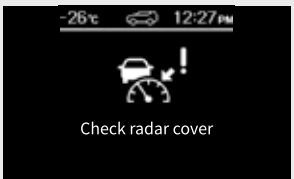
Položka	Zpráva	Podmínky aktivace
<p>Displej řízení bezpečné rychlosti</p>		<ul style="list-style-type: none"> Když z navigace přijde varovný signál překročení rychlosti a systém řízení bezpečné rychlosti je zapnutý, zobrazí se příslušný symbol (1) a řízení bezpečné rychlosti se přepne na mód Standby. Zobrazení řízení bezpečné rychlosti však funguje pouze při jízdě po dálnici.
		<ul style="list-style-type: none"> Když systém řízení bezpečné rychlosti automaticky spomalí vozidlo, zobrazí se příslušný symbol (2) a řízení bezpečné rychlosti se vypne. Zobrazení řízení bezpečné rychlosti však funguje pouze při jízdě po dálnici.
	<p>Check Safe Speed Control</p>	<ul style="list-style-type: none"> Tato zpráva se zobrazí v případě, že je v systému řízení bezpečné rychlosti chyba. Pokud zpráva zůstává zobrazená, nechte systém zkontrolovat a opravit v nejbližším autorizovaném servisu SsangYong.

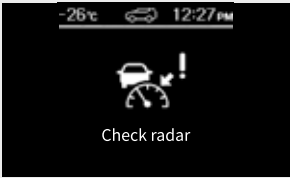
Položka	Zpráva	Podmínky aktivace
Pop-up varování pro adaptivní tempomat		<ul style="list-style-type: none"> Tato zpráva se zobrazí tehdy, když vozidlo vepředu není detekováno, např. v důsledku změny jízdního pruhu, během provozu adaptivního tempomatu.
		<ul style="list-style-type: none"> Pokud vozidlo zastaví během provozu adaptivního tempomatu (anebo spolu s ISG) budete muset po určité době pro nastartování sešlápnout rychlostní pedál, anebo potlačit spínač tempomatu směrem nahoru anebo dolů.
		<ul style="list-style-type: none"> Tato zpráva se zobrazí tehdy, když je adaptivní tempomat automaticky deaktivován.
		<ul style="list-style-type: none"> Tato zpráva se zobrazí tehdy, když během provozu adaptivního tempomatu nejsou splněny podmínky provozu.

Položka	Zpráva	Podmínky aktivace
Pop-up varování pro adaptivní tempomat		<ul style="list-style-type: none"> Tato zpráva se zobrazí tehdy, když se vzdálenost mezi vozidlem řidiče a vozidlem vpředu zkracuje a adaptivní tempomat je aktivován.
		<ul style="list-style-type: none"> Tato zpráva se zobrazí tehdy, když řidič sešlápne rychlostní pedál a adaptivní tempomat je aktivován.
		<ul style="list-style-type: none"> Tato zpráva se zobrazí tehdy, když je přední část krytu radaru znečištěna a nedokáže detekovat objekt vpředu. Pokud tato zpráva přetrvává, zkontrolujte kryt radaru.
Pop-up zpráva o kontrole adaptivního tempomatu		<ul style="list-style-type: none"> Tato zpráva se zobrazí tehdy, když je přední část krytu radaru znečištěna prachem, špínou anebo jinými látkami a nedokáže detekovat jízdní pruh, vozidlo vpředu anebo lidi, atd.

Položka	Zpráva	Podmínky aktivace
Pop-up zpráva o kontrole adaptivního tempomatu	 <p data-bbox="427 297 517 314">Check radar</p>	<ul data-bbox="646 221 1385 303" style="list-style-type: none"> • Tato zpráva se zobrazí v případě vadného systému radaru. • Pokud zpráva zůstává zobrazená, nechte systém zkontrolovat a opravit v nejbližším autorizovaném servisu SsangYong.
Upozornění na bezpečnou vzdálenost	 <p data-bbox="411 374 529 412">Keeping Safe Distance</p>	<ul data-bbox="646 409 1453 491" style="list-style-type: none"> • Tato funkce se vypne, když označíte kolonku Asistent jízdy → Upozornění na bezpečnou vzdálenost v  (Uživatelské nastavení) na přístrojovém panelu. • Tato zpráva se zobrazí tehdy, když se vaše vozidlo přibližuje k vozidlu před váma.
	 <p data-bbox="379 613 561 651">Check Safe Distance Alert (SDA)</p>	<ul data-bbox="646 598 1417 679" style="list-style-type: none"> • Tato zpráva se zobrazí, když je v systému upozornění na bezpečnou vzdálenost chyba. • Pokud zpráva zůstává zobrazená, nechte systém zkontrolovat a opravit v nejbližším autorizovaném servisu SsangYong.

SDA (Upozornění na bezpečnou vzdálenost)

Funkce, která zobrazuje zprávu pro řidiče, když zjistí, že není zabezpečena dostatečná vzdálenost na základě analýzy informací, jako je např. vzdálenost od vozidla vpředu, rychlost a poloha.

Úprava jasu osvětlení přístrojového panelu

Osvětlení přístrojového panelu lze upravit v 20 krocích stisknutím spínače osvětlení přístrojového panelu, když je zapnutý spínač zapalování.



1 Jasnější osvětlení

2 Tmavší osvětlení

- Pokaždé, když krátce stisknete spínač osvětlení přístrojového panelu, osvětlení bude jasnější nebo tmavší o 1 krok.
- Když stisknete a podržíte spínač osvětlení přístrojového panelu, osvětlení bude jasnější nebo tmavší o 1 krok každých 0,2 vteřiny.

Poznámka

- Pokud se bude spínač zapalování cyklicky vypínat a zapínat, osvětlení přístrojového panelu zůstane na úrovni předchozího nastaveného jasu.

Řadící páka u manuální převodovky

Manuální převodovka ve vašem vozidle má 6 rychlostních (převodových) stupňů pro jízdu směrem dopředu a 1 dozadu. Chcete-li změnit rychlostní stupeň, plně sešlápněte spojkový pedál. Pak zařadíte řadící páku na požadovaný rychlostní stupeň.

Po zařazení spojkový pedál pomalu uvolněte.

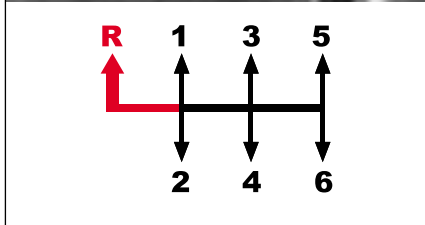

 : Řadící páku řadíte spolu s potažením kroužku zpátečky směrem nahoru.

 : Řadící páku řadíte spolu s potažením kroužku zpátečky směrem nahoru.

Zpátečka

Poloha pro jízdu dozadu.

Chcete-li jet dozadu, řadíte řadící páku spolu s potáhnutím kroužku na spodní straně páky.

1. rychlostní stupeň

Poloha pro odjezd a vysokou trakci. Sešlápněte spojkový pedál až na podlahu a zařadíte volící páku na stupeň 1. (první) rychlostní stupeň. Pak pomalu uvolněte spojkový pedál a jemně sešlápněte plynový pedál, aby se vůz rozjel.

3. rychlostní stupeň

Pro jízdu nízkou nebo střední rychlostí. Když přeřazujete z 2. stupně na 3. stupeň, dávejte dobrý pozor, abyste náhodou nezařadili řadící páku do boku, protože byste zařadili 5. stupeň.

5. rychlostní stupeň

Poloha pro jízdu vysokou rychlostí na dálnici. Při podřazování z 5. na 4. rychlostní stupeň je třeba dbát zvýšené opatrnosti, abyste neúmyslně nestiskli volící/řadící páku do strany, aby nedošlo k zařazení 2. rychlostního stupně.

6. rychlostní stupeň

Poloha pro jízdu vysokou rychlostí na dálnici.

4. rychlostní stupeň

Poloha pro jízdu normální a vysokou rychlostí.

2. rychlostní stupeň

Poloha pro jízdu pomalou rychlostí.

Poznámka

- Vaše vozidlo je vybaveno indikátorem řazení, který se zobrazí na obrazovce LCD. Podrobnosti jsou uvedeny v kapitole 5 Přístrojový panel.

Přerazování směrem dolů

Když musíte přerazit směrem dolů v hustém provozu nebo při jízdě na strmém kopci, přerazte na nižší převodový stupeň, aby ste snížili zatížení motoru. Přerazení směrem dolů snižuje možnost přetížení motoru a lepší akceleraci, když potřebujete opět zvýšit rychlost vozidla. Když jede vozidlo ze strmého kopce, přerazení směrem dolů zabezpečuje bezpečnou rychlost a prodlužuje životnost brzdového systému.

Poloha řadící páky při parkování

Po zaparkování vždy zatáhněte parkovací (ruční) brzdu a vypněte motor. Při parkování na rovné zemi nebo směrem do kopce zaradte páku na 1. převodový stupeň a při parkování směrem z kopce zaradte páku do polohy „R“.

Používání spojky

Před zařazením rychlosti sešlápněte spojkový pedál až na podlahu. Během jízdy by měl být spojkový pedál úplně uvolněn. Během jízdy nenechávejte nohu na spojkovém pedálu. Může to způsobit zbytečné opotřebení spojkového systému. Nepoužívejte spojkový pedál prudce nebo opakovaně.

Tipy pro jízdu při normálním odjezdu nebo při odjezdu do kopce

- 1 Sešlápněte spojkový pedál a brzdový pedál, nastartujte motor a zařadte řadící páku na 1. převodový stupeň (v případě couvání zařadte zpátečku).
- 2 Pokud je spojkový pedál uvolněn pouze jemně a brzdový pedál je sešlápnutý, otáčky motoru (ot/min) jsou vyšší. (Zvýšení otáček motoru (ot/min) závisí na sklonu silnice.)

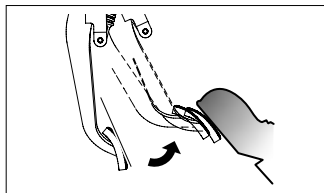

Jemně uvolněte spojkový pedál

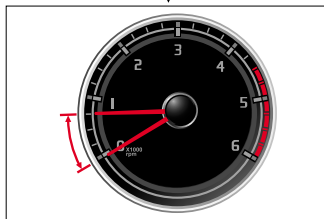

Zvýšení otáček motoru

- 3 Když sešlápnete plynový pedál a uvolníte brzdový pedál po zkontrolování, zda otáčky motoru (ot/min) stouply, vozidlo se hladce rozjede.
- 4 Po odstartování vozidla úplně uvolněte spojkový pedál.

Poznámka

- Vozidla vybavena systémem ESP mají funkci HSA (Asistent rozjezdu do kopce), která po určitou dobu udržuje brzdný tlak, aby po nastartování motoru vozidlo nesjelo zpět v prudkém kopci, aby jste se mohli bezpečněji rozjet. Systém HSA se automaticky deaktivuje přibližně po 3 sekundách, nebo když se vozidlo rozjede při sešlápnutí plynového pedálu.
- Funkce HSA nefunguje, když nastartujete vozidlo zaparkované směrem do kopce se zařazenou zpátečkou, nebo když nastartujete vozidlo zaparkované směrem z kopce se zařazenou rychlostí.

⚠ Upozornění

- Protože funkce HSA brzdy je automaticky zrušena přibližně po 3 vteřinách, musíte uvolnit brzdový pedál a sešlápnout plynový pedál, aby vozidlo nesjelo z kopce.

Fungování EPB při jízdě z kopce

Když jedete do strmého kopce, je bezpečnější použít EPB následovně:

Použijte EPB a pak udělejte kroky (vozidlo s manuální převodovkou: kroky 1 - 3) a EPB bude automaticky uvolněna po sešlápnutí rychlostního pedálu, přičemž dveře řidiče, kapota a kufr jsou zavřeny a je upevněn bezpečnostní pás.



Upozornění





- Chcete-li nastartovat motor vozidla s manuální převodovkou, musíte úplně sešlápnout spojkový pedál.
- Předtím, než přeřadíte na zpátečku, musíte zastavit vaše vozidlo a zcela sešlápnout spojkový pedál.
- Pokud se spojkový pedál často sešlápne na polovici, spojkové disky se rychle opotřebují. Spojku používejte pouze v případě potřeby.
- Když nepřepřezujete rychlosti, nedržte nohu na spojkovém pedálu.

- Když přepřezujete z vyššího na nižší převodový stupeň, přesvědčte se, zda ukazatel otáček motoru není v červené zóně. Zejména když přepřezujete z 5. na 4. převodový stupeň, zařazení řadící páky příliš doleva může znamenat zařazení na 2. převodový stupeň. Tohle způsobí okamžité zvýšení rychlosti motoru a může poškodit motor a převod.
- Když je v chladném počasí teplota oleje v převodovce příliš nízká, můžete pocítovat problémy při přepřezování rychlosti. Tohle je normální jev.
- Pokud máte problém při přepřezování na 1. převodový stupeň nebo na zpátečku, posuňte řadící páku do polohy neutrální a uvolněte spojkový pedál. Poté opět sešlápněte pedál a zařadte požadovanou rychlost.
- Pokud vozidlo jede, nepokládejte ruku na řadící páku, pokud nechcete přeřadit rychlostní stupeň. V opačném případě může dojít k odpojení převodovky a poškození vnitřních součástí převodovky.

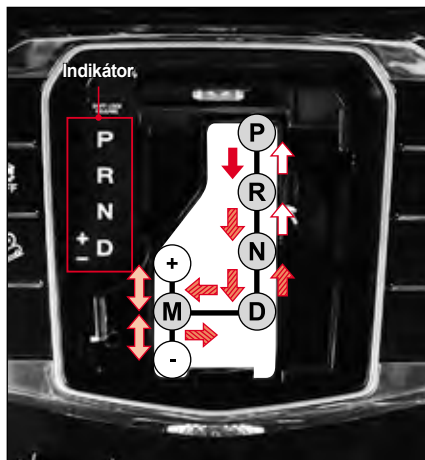
- Z nižšího převodového stupně nepřepřezujte na vyšší převodový stupeň o dva stupně. Když jsou otáčky motoru vysoké, nepřepřezujte na nižší převodový stupeň.
- Když používáte mód poloviny spojky, nemusíte prudce sešlápnout rychlostní pedál, protože síla motoru se zvyšuje. Když se rychlostní pedál trvale sešlápne v mód poloviny spojky, interní komponenty se mohou opotřebovat nebo poškodit. Časté používání módu poloviny spojky se nedoporučuje.

Volící páka u automatické převodovky (AT)*



-  Může se pohnout, když je IGN ON, nebo když je nastartován motor, sešlápnutý brzdový pedál a stisknuté tlačítko řadící páky.
-  Může se pohnout, když je stisknuté tlačítko řadící páky.
-  Může se pohnout kdykoliv.
-  Může se pohnout kdykoliv (samovracející se typ).

Varování

- Když pohybuje řadící pákou (preřazujete), vždy se ujistěte, zda je zobrazen displej polohy převodového stupně na přístrojovém panelu a zda je zobrazen a svítí levý indikátor řadící páky.

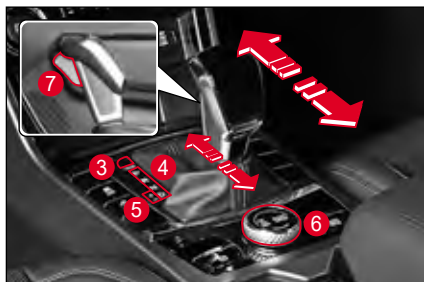

- 1 Posuvní podložka (-)
- 2 Posuvní podložka (+)
- 3 Tlačítko uvolnění zamčené polohy P a N
- 4 Poloha řadící páky (PRND)
- 5 Manuální řadící páka (+/-)
- 6 Otočný regulátor módu jízdy
- 7 Tlačítko řadící páky

Posuvní podložka (+/-)

Řadící páka v poloze D (jízda)

- Posuvnou podložku lze použít pouze tehdy, když jedete rychlostí 10 km/h nebo víc.
- Pokaždé, když vytáhnete posuvnou podložku + (NAHORU) nebo - (DOLŮ), systém přejde do módu manuální páky směrem nahoru nebo dolů vždy o 1 krok.
Pokud je rychlost vozidla nižší jako 10 km/h, přeřaďte řadící páku z polohy D (jízda) do manuálního módu (+, -) a zpátky do polohy D (jízda) sešlápnutím a podržením rychlostního pedálu na víc jako 5 vteřin. Mód manuální páky se přepne na mód automatické páky.
- Když přeřadíte řadící páku na stranu „manuální převodovka“, můžete použít posuvnou podložku na to, aby jste změnili polohu páky jako u manuálního převodu.
 Viz „Poloha P (parkování)“ (str. 4-104)

Tlačítko odemknutí polohy P, N

Když je řadící páka zamčená v poloze P (parkování) nebo N (neutrál), pohněte řadící pákou se stisknutým tlačítkem Odemčení.

V tomto okamžiku vypněte motor a posuňte volící páku se sešlápnutým brzdovým pedálem.

Poloha řadící páky

P: Poloha řadící páky / **R:** Zpátečka / **N:** Neutrál / **D:** Jízda

Při přezarování se vždy ujistěte, zda svítí displej polohy převodového stupně na přístrojovém panelu a indikátor řadící páky (u převodu).

Manuální řazení

Po přesunutí volicí páky z polohy D (jízda) do polohy M (ruční řazení) můžete řadit stisknutím nebo zatažením za páku manuálního řazení.

Otočný regulátor módu jízdy

- Když stisknete spínač módu jízdy, mód (NORMAL, SPORT a WINTER) se změní podle stavu silnice a situaci během jízdy.
 - Krátce stiskněte (NORMAL ↔ SPORT)
 - Dlouze stiskněte (NORMAL ↔ SPORT)
 - Krátce stiskněte v módu WINTER (WINTER → NORMAL)

Poznámka

- U vozidel se spínačem módu jízdy (s manuální parkovací brzdou) bude krátké stisknutí anebo stisknutí a podržení spínače fungovat stejně jako u otočního regulátoru módu jízdy.

Zámek řazení

Pokud chce řidič přeradit řadící páku z polohy P (parkování) do polohy R (zpátečka), musí být splněny všechny následující podmínky, aby se zabránilo nesprávnému postupu řidiče a aby se ochránil systém vozidla:

- Spínač zapalování a válec klíče ON a nastartován motor
- Sešlápnutý brzdový pedál
- Stisknuté tlačítko řadící páky

⚠ Upozornění

- Chcete-li přeradit řadící páku z polohy P (parkování) do jiné polohy, ujistěte se, že spínač zapalování a válec klíče jsou zapnuté, že je sešlápnutý brzdový pedál a stisknuté tlačítko řadící páky.
- Pokud se pokusíte přeradit řadící páku velkou silou v případě, pokud je zamčená v poloze P (parkování), může to poškodit řadící páku.
- Ujistěte se, abyste při uvolnění zamčení převodu dodrželi příslušný postup.

Poznámka

- Když sešlápnete brzdový pedál a řadící páka je v poloze P (parkování), možná budete slyšet zvuk. Tohle je normální zvuk u zamčení převodu a uvolnění zamčení.

Postupy při zamčení převodu



- 1 Sešlápněte a podržte brzdový pedál.



- 2 Otočte spínač zapalování do polohy ON, nebo nastartujte motor.



- 3 Při mačkání tlačítka řadící páky, zařadte řadící páku do jiné polohy.

4

Poloha P (parkování)



Tuto polohu si zvolíte při parkování vozidla, startování nebo zahřívání motoru, nebo když zastavíte vozidlo na dlouhou dobu.

Varování

- Ujistěte se, abyste přeřadili řadící páku z polohy P (parkování) do jiné polohy se sešlápnutým brzdovým pedálem a se spínačem START/STOP v poloze ON. Když je řadící páka fixována v poloze P (parkování), nevyvíjejte na ni přílišnou sílu. Může to poškodit páku a převod.
- Nikdy nepřetěžujte řadící páku do polohy P (parkování) během jízdy. Může to způsobit mechanické poškození a nehodu. Řadící páku zařaďte do polohy P (parkování) až po úplném zastavení vozidla.
- Nepoužívejte polohu P (parkování) místo parkovací (ruční) brzdy. Parkovací (ruční) brzdu použijte při parkování nebo zastavení.

Poloha R (zpátečka)



Tuto polohu si zvolíte pro couvání vozidla.

Ujistěte se, zda řadící páku přeřadíte z polohy P (parkování) do polohy N (neutrál) nebo R (zpátečka) se sešlápnutým brzdovým pedálem po úplném zastavení vozidla.

Když zařadíte řadící páku do polohy R (zpátečka), aktivuje se PAS.

Varování

- Řadící páku neřaďte do polohy R (zpátečka), když vozidlo jede dopředu. Může to způsobit šok pro převod a poškodit jej.
- Pokud je řadící páka zařazena v poloze R (zpátečka), vozidlo se bude hejbat pomalu dozadu, i když rychlostní pedál není sešlápnutý. Jezděte opatrně se sešlápnutým brzdovým pedálem.

Poloha N (neutrál)



V této poloze se nepřenáší žádná síla.

Protože v poloze N (neutrál) se nepřenáší z motoru na kola žádná síla, vozidlo se nepohybuje na rovné silnici. Pokud však zastavíte vozidlo s řadící pákou zařazenou v poloze N (neutrál), pro vaši bezpečnost sešlápněte brzdový pedál.

Varování

- Když je řadící páka fixována v poloze N (neutrál), nevyvíjejte na ni přílišnou sílu. Může to poškodit páku a převod.
- Nepřeřazujte řadící páku z polohy D (jízda) do polohy N (neutrál) nebo z polohy N (neutrál) do polohy D (jízda) během jízdy.
- Chcete-li zastavit vozidlo s řadící pákou v poloze N (neutrál) na strmé silnici, sešlápněte brzdový pedál.
- Nikdy nepřehazujte řadící páku v poloze N (neutrál) během jízdy. Může to poškodit motorovou brzdou, která nebude fungovat, což může způsobit nehodu.

Poloha D (jízda)



Tuto polohu si zvolte pro jízdu na běžné silnici nebo na dálnici.

Převodový stupeň (1.–6.) se přeřadí automaticky podle rychlosti vozidla a stupně sešlápnutí rychlostního pedálu.

Varování

- Když je řadící páka v poloze D (jízda), vozidlo se hejbe pomalu dopředu, i když rychlostní pedál není sešlápnutý, takže jezděte s vozidlem opatrně.
- Zařaďte řadící páku do polohy D (jízda) po úplném zastavení vozidla. Pokud tak neuděláte, může to poškodit převod.
- Řadící páku můžete přeřadit z polohy N (neutrál) do polohy D (jízda) bez sešlápnutí brzdového pedálu. Pro vaši bezpečnost však řaďte řadící páku se sešlápnutým brzdovým pedálem.
- Když přeřadíte řadící páku do polohy D (jízda), nejezděte ani nezrychlujte vozidlo prudce. Konkrétně, chcete-li odjet s vozidlem po zastavení nebo parkování na strmé silnici, zařaďte řadící páku do polohy D (jízda) se sešlápnutým brzdovým pedálem, počkejte několik vteřin pokud se síla v převodovce nepřenese a pak pomalu odjedte s vozidlem.
- Když je volící páka zařazena v poloze D (jízda), vozidlo se může ve strmém kopci rozjet směrem dolů, proto mějte sešlápnutý brzdový pedál.

Poloha +/- (manuální)

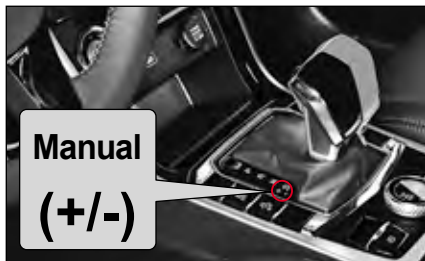

Když přeřadíte řadící páku z polohy D (jízda) do polohy +/- (manuál), řidič může měnit převod (1.-6.) manuálně jako u manuálního převodu.

Varování

- Dávejte pozor, abyste během jízdy náhodou nepřeařadili do polohy +/- (manuál). Protože poloha převodu se tímto upraví, může to vést k nestabilitě během jízdy a skončit nečekanou nehodou. Dávejte pozor zejména při jízdě v zimě.

Upozornění

- Přeřazování směrem nahoru se musí provádět opatrně podle podmínek na silnici a podmínek jízdy. Dávejte pozor, abyse ručička otáček motoru na otáčkoměru nedostala do červené zóny.

Přeřazování



- Když je řadící páka v poloze +/- (manuál), řidič může přeřadit řadící páku potáhnutím dopředu nebo dozadu.
- Řadící páku můžete přeřadit posuvnými podložkami, které jsou umístěny na levé a pravé straně volantu, přičemž páka posuvné podložky je v poloze +/- (manuál).
 - Levý (-): Přeřazování směrem dolů
 - Pravý (+): Přeřazování směrem nahoru

Poznámka

- Když přeřadíte řadící páku do polohy +/- (manuál) při zastavování, můžete přeřadit směrem dolů a můžete začít jízdu na 2. převodovém stupni na zasněžené nebo mokré silnici. (Funkce módu WINTER).
- Někdy se stává, že při ovládní + (řazení nahoru) nelze zařadit rychlostní stupeň podle rychlosti vozidla pro zajištění jízdních vlastností. Rovněž se může stát, že převodový stupeň nebude možné zařadit pro zabránění nadměrným otáčkám motoru, i když budete řadit dolů podle rychlosti vozidla.
- Polohu páky můžete upravit použitím posuvné podložky, přičemž řadící páka je v poloze D (jízda), ale poloha převodovky se po určité době automaticky změní podle stavu vozidla.

Zobrazení polohy řadící páky na přístrojovém panelu

Supervizorový typ



Poloha D (jízda)

D

Manuální poloha

1 ▲ 3

Standardní typ



Poloha D (jízda)

D

Manuální poloha

1 ▲ 3

! Varování

- Když jede vozidlo velkou rychlostí, nepřefazujte prudce směrem dolů (3., 2., 1.). Pokud tak uděláte, vozidlo se může značně poškodit. Vozidlo se může i uklouznout, což může způsobit nehodu (zejména když jedete po kluzké silnici).

! Upozornění

- Páku manuálního řazení použijte pouze jednorázově. Když stisknete a podržíte páku, převod se může několikrát za sebou změnit.
- Dávejte pozor, protože když plně stisknete rychlostní pedál při jízdě na 1., 2., 3., 4., 5. nebo 6. převodovém stupni, převod se může přepřadit ve vyšší poloze.
- Při nadměrném podřazování pomocí páky ručního řazení nemusí dojít k přepřazení rychlostního stupně z důvodu ochrany systému vozidla.
- Když máte zařazen nízký rychlostní stupeň, nepřidávejte rychlost prudce. Mohlo by dojít k poškození automatické převodovky.

Poznámka

- Když je řadící páka v poloze +/- (manuál), rozsvítí se indikátor převodového stupně.
- Pokud se indikátor převodového stupně (1) rozsvítí během jízdy na 3. převodovém stupni, znamená to, že pro nejlepší jízdu je vhodná doba přepřadit na 4. (cílový) převodový stupeň.

Použití motorové brzdy

Chcete-li použít motorovou brzdou přefadte směrem dolů o jeden převodový stupeň použitím řadicí páky v poloze M (manuál).

! Varování

- Nepoužívejte motorovou brzdou náhle. Může to způsobit nestabilní jízdu. Motorovou brzdou nepoužívejte náhle při jízdě na zasněžené nebo zmrzlé silnici.

! Upozornění

- Páku manuálního převodu používejte pouze jednorazovo. Když stisknete a podržíte páku, převod se může několikrát za sebou změnit.
- Když použijete motorovou brzdou, převod se může zařadit jinak v závislosti od jízdních podmínek vozidla, a vy můžete pocítit silný náraz.

Když nelze volicí páku posunout z polohy P (parkování) do jiné polohy



Přestože jste použili řadicí páku podle postupu zařízení, ale páka se nepohne z polohy P (parkování) do jiné polohy, pohněte ji manuálně následovně:

- 1 Vypněte motor a použijte parkovací (ruční) brzdou.
- 2 Sešlápněte brzdový pedál a prstem stiskněte tlačítko pro uvolnění zámku řazení, abyste jej přesunuli do polohy N (neutrál). (Při přesouvání řadicí páky stiskněte tlačítko ovládání.)
- 3 V poloze N (neutrál) sešlápněte brzdový pedál a nastartujte motor.
- 4 Zařadte řadicí páku do polohy D (jízda).
- 5 Uvolněte parkovací (ruční) brzdou, dejte nohu dolů z brzdového pedálu a odstartujte.

! Upozornění

- Když nelze volicí páku posunout z polohy P (parkování) do jiné polohy, nechte si vozidlo zkontrolovat a provést servis v autorizovaném servisu SsangYong.

Jízda s vozidlem s automatickou převodovkou

Zařadte řadící páku do polohy P (parkování) a nastartujte motor se sešlápnutým brzdovým pedálem.

- 1 Ujistěte se, že otáčky motoru jsou v normálním rozsahu a zařadte řadící páku do polohy D (jízda) nebo R (zpátečka) se sešlápnutým brzdovým pedálem.
- 2 Uvolněte parkovací (ruční) brzdu, sundejte nohu dolů z brzdového pedálu a pomalu odstartujte.

Varování

- Při startování motoru nesešlapujte rychlostní pedál. Vozidlo se může náhle pohnout a způsobit nehodu.
- Motor lze nastartovat i po zařazení řadící páky do polohy N (neutrál). Pro vaši bezpečnost nastartujte motor až po zařazení řadící páky do polohy P (parkování).
- Po přesunutí volicí páky z polohy P (parkování) do polohy D (jízda) nebo R (zpátečka) se s vozidlem prudce nerozjíždějte ani nezrychlujte. Zejména při jízdě po zastavení v kopci přesuňte volicí páku do polohy D (jízda) nebo R (zpátečka) se sešlápnutým brzdovým pedálem, počkejte několik sekund, než se v převodovce přenesou výkon, a pomalu se rozjeďte.

- Když je vozidlo zaparkováno ve strmém svahu, je potřeba dávat pozor, protože vozidlo se může rozjet směrem dolů, i když je volicí páka v poloze D (jízda) nebo R (zpátečka).
- Když řadíte řadící páku u zastavovaného vozidla, pro vaši bezpečnost sešlápněte brzdový pedál.
- Když řadíte řadící páku, nikdy nesešlapujte rychlostní pedál.
- Když zastavíte na strmé silnici, určitě použijte parkovací (ruční) brzdu a sešlápněte brzdový pedál.
- Na strmé silnici se může vozidlo pohnout v opačném směru než je směr jeho pohybu a dokonce může nastat plazivý jev. Když vozidlo zastavujete na strmé silnici směrem nahoru nebo dolů, vždy sešlápněte brzdový pedál.
- Během jízdy nepřerazujte řadící páku do polohy N (neutrál). Může to způsobit to, že nebude možné použít motorovou brzdu, což může mít za následek nehodu. Ani zařízení v převodu se nebudou přemazávat, což poškodí převodovku.

Poznámka

- Po zjištění, že vozidlo se pomalu pohybuje (plazivý jev), dejte nohu dolů z brzdového pedálu a pomalu jeďte s vozidlem se sešlápnutým rychlostním pedálem.
- Když budete přerazovat řadící páku silou aplikovanou na hnací systém vozidla v důsledku svahu, např. parkování nebo zastavení na strmé silnici, může to způsobit šok a hluk. Tohle je mechanický jev, který nastává v poloze P automatického převodu a neznamená chybu v systému.
- Aby jste udrželi motor v optimálním stavu, jednotka kontroly motoru se naučí a uloží do paměti charakteristiku vstřikovače podle faktorů motoru. U volnoběhu se v krátkém časovém rozpětí mohou objevit mírné vibrace nebo zvuky. Tohle je normální fungování motorového systému. Nepovažujte to za chybu.

Co je plazivý pohyb (creep)?

Plazivý pohyb (creep) je jev, kdy se vozidlo pohybuje pomalu bez sešlápnutého plynového pedálu, když je řadící páka v poloze D (jízda) nebo R (zpátečka) a motor běží.

V hustém provozu nebo při pomalé jízdě v úzkém prostoru můžete vozidlo rozjet nebo upravit rychlost pouhým sešlápnutím brzdového pedálu.

Co je automatický bod převodového stupně?

Automatický bod převodového stupně automatického převodu se může měnit v závislosti od různých prvků jízdy, včetně podmínek na silnici (rovná silnice, silnice do kopce), polohy řadící páky, rychlosti vozidla a úrovně sešlápnutí rychlostního pedálu. Tohle je normální provoz na zajištění hladkého a stabilního přeřazování, ekonomiky jízdy a výkonu vozidla.

Použití motorové brzdy

Když jedete po dlouhé silnici z kopce, použijte najednou motorovou brzdou a nožní brzdou.

Když podle podmínek jízdy přefadíte na nižší převodový stupeň, bude fungovat motorová brzdou.

Co je motorová brzdou?

Motorová brzdou je brzdící síla, která vznikne při přeřazení na nižší převodový stupeň, když během jízdy sundáte nohu dolů z rychlostního pedálu. Přeřazení na nižší převodový stupeň při jízdě dolů z kopce způsobí brzdící efekt bez častého použití nožní brzdou v důsledku brzdící síly, která vznikne v motoru. Čím nižší bude převodový stupeň, tím vyšší bude efekt motorové brzdou.

Varování

- **Na silnici dolů z kopce nepoužívejte často nožní brzdou. Může to způsobit utlumení nebo jev uzamčení páry v důsledku přehřátí brzdního systému, čímž klesne výkon brzdou.**
- **Motorová brzdou nefunguje v případě, když je řadící páka v poloze N (neutrál).**
- **Motorovou brzdou nepoužívejte prudce. Může to mít za následek prokluzování pneumatik a způsobit nehodu.**

Použití funkce přeřazení na nižší rychlost

Funkci přeřazení na nižší rychlost můžete použít sešlápnutím rychlostního pedálu až na podlahu, když potřebujete při předběhání jiného vozidla náhle zrychlit.

Co je funkce podřazení (kick down)?

Funkce přeřazení na nižší rychlost přeřadí převod na nižší stupeň o jednu nebo dvě polohy, když je během jízdy rychlostní pedál sešlápnutý až na podlahu.



Varování

- Funkci přeřazení na nižší rychlost nepoužívejte na kluzké silnici ani na silnici s ostrými zákrutami. Proklouznutí pneumatik může způsobit nehodu.
- Časté využívání funkce přeřazení na nižší rychlost může mít negativní vliv na životnost vozidla a ekonomickou spotřebu paliva.

Bezpečnostní režim automatické převodovky

Když je v automatické převodovce elektrická nebo mechanická chyba, automatická převodovka projde na bezpečnostní mód, aby zabránila poškození převodu, přičemž bude udržovat minimální statut jízdy.

Když automatická převodovka projde na bezpečnostní mód, může nastat některý z následujících symptomů:

- Při pohybu řadicí páky vznikne značný šok.
- Při jízdě vozidla vysokou rychlostí klesne jízdní síla.
- Když je řadicí páka zařazena v jízdné poloze (D, R), rychlost vozidla se nezvýší ani tehdy, kdy sešlápnete rychlostní pedál (rychlost je fixována na střední rychlost).



Upozornění

- Pokud se v důsledku elektrické nebo mechanické závady v automatické převodovce objeví příznak bezpečnostního režimu, s vozidlem nejezděte a nechte jej zkontrolovat a provést servis v autorizovaném servisu SsangYong.

Resetování bezpečnostního módu, když je řadicí páka fixována v poloze

Resetování bezpečnostního módu

- 1 Zastavte vozidlo a zařaďte řadicí páku do polohy P (parkování).
- 2 Vypněte motor a počkejte 10 vteřin nebo déle.
- 3 Nastartujte motor.

Po resetování bezpečnostního módu můžete jezdít s vozidlem normálně.

Když se po resetování bezpečnostního módu objeví jev fixované řadicí páky

Po resetování bezpečnostního módu se objeví symptom fixované řadicí páky.

- Řadicí páka je fixována v poloze D (jíзда) (2. převodový stupeň dopředu).
- Řadicí páka je fixována v poloze R (zpátečka) (2. převodový stupeň dozadu).

V takovém případě si nechte vozidlo zkontrolovat a provést servis v autorizovaném servisu SsangYong.



Upozornění

- Pokud příznak fixované volicí páky trvá i po resetování bezpečnostního režimu, s vozidlem nejezděte a nechte si vozidlo zkontrolovat a provést servis v autorizovaném servisu SsangYong.

Upozornění pro používání vozidla s automatickou převodovkou

Varování

- Nikdy nezařazujte řadící páku do polohy P (parkování) nebo N (neutrál) během jízdy. Může to způsobit mechanické poškození a nehodu.
- Vozidlo lze nastartovat, když je řadící páka v poloze P (parkování) nebo N (neutrál). Pro bezpečnost startujte motor s řadící pákou zařazenou v poloze P (parkování).
- Když jede vozidlo vysokou rychlostí, nepřetěžujte prudce na nižší převodový stupeň. Může to značně poškodit vozidlo. Může to způsobit i nestabilní jízdu a nehodu.

Upozornění

- Když se vozidlo pohybuje dopředu, neřaďte řadící páku do polohy R. Může to způsobit šok v převodovce a poškodit ji.
- Když jedete na silnici směrem z kopce nebo do kopce, neřaďte řadící páku do polohy N (neutrál). Když zařadíte řadící páku do polohy D (jízda) pro jízdu po zařazení do polohy N (neutrál), může to poškodit hnací systém v důsledku šoku v převodovce.
- Funkce uzamčení P (poloha P → poloha R) a uzamčení R (poloha N → poloha R) umožňují práci s řadící pákou pouze tehdy, když je sešlápnutý brzdový pedál pro bezpečnou jízdu.
- Když odemknete řadící páku se sešlápnutým brzdovým pedálem funkcí uzamčení P a uzamčení R, budete možná slyšet normální provozní zvuk uzamčení a odemčení řadící páky.
- Když náhle přefadíte řadící páku při funkci uzamčení R z polohy D (jízda) do polohy P (parkování), může nastat dočasné zachycení v poloze N (neutrál). Tohle je normální jev pro bezpečnost a ochranu převodovky. Pokud je však možné, nepřetěžujte náhle.

Co je elektrický 4WD (Pohon na všechna kola)?

Elektrický 4WD (Pohon na všechna kola) obvykle funguje v módu 2WD.

Pokud vozidlo určí potřebu 4WD z důvodu rozdílů mezi smykem a zatáčením předních a zadních kol, ve sklonu silnice, atd., počítačová kontrolní jednotka automaticky přepne na 4WD.

Tohle zařízení zlepšuje stabilitu v přímém směru a výkon vozidla při zatáčení a zabezpečuje jízdu v nebezpečných situacích, jako je např. silnice za deště, zasněžená silnice, písková silnice, atd., aby si vozidlo udrželo stabilní jízdu ve srovnání s módem 2WD.

V některých případech lze použít mód 4WD LOW známý jako 4WD LOCK pro maximální jízdní sílu.

Co je 4WD (Pohon na všechna kola)?

4WD znamená Four Wheel Drive (Pohon na všechna kola), který pohání všechny kola, čímž se znásobuje hnací síla na nevydlážděné silnici, drsné silnici, strmém vrchu, na pískové nebo zablácené cestě, a tím se zvyšuje výkon jízdy.

Přeřazení na 4WD LOCK

Otočením a uvolněním spínače proti směru hodinových ručiček se změní mód na mód 4WD LOCK (na přístrojovém panelu se rozsvítí indikátor 4WD LOCK) a po otočení zpět se mód vrátí na mód 4WD AUTO (indikátor zhasne).

Když rychlost zadního kola přesáhne 40 km/h v módu 4WD LOCK, mód 4WD LOCK se zruší a systém se vrátí na mód 4WD AUTO. Indikátor 4WD LOCK bude nadále svítit a systém se vrátí na mód 4WD LOCK, když rychlost klesne pod 40 km/h.



Módy a indikátory jízdy

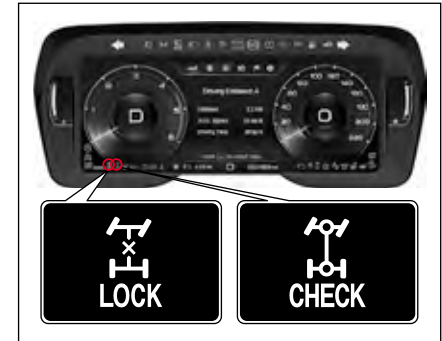

Indikátor 4WD LOCK (zelený)

Otočením a uvolněním otočného ovladače 4WD LOCK proti směru hodinových ručiček se aktivuje mód 4WD LOCK a rozsvítí se jeho indikátor.

Kontrolka 4WD LOCK (červená)

Tato kontrolka se rozsvítí tehdy, když je v systému 4WD chyba. Když se tato kontrolka rozsvítí, nechte si vozidlo zkontrolovat a provést servis v autorizovaném servisu SsangYong. Nadměrné využívání systému 4WD může způsobit blikání kontrolky. Tehdy systém 4WD nefunguje normálně, ale jízda je možná. Po určité době kontrolka zhasne a systém 4WD se vrátí do normální funkce.

Módy jízdy

4WD AUTO

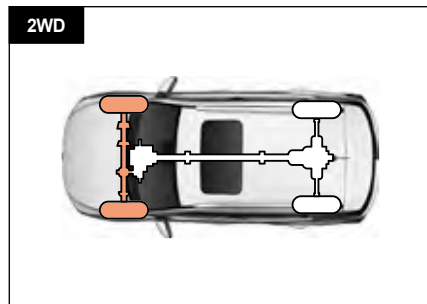

Normální stav jízdy

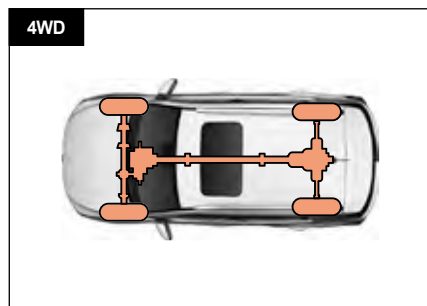

Když systém určí, zda je potřebná vyšší jízdní síla a stabilita jízdy, počítačová kontrolní jednotka automaticky přepne na 4WD.

4WD LOCK

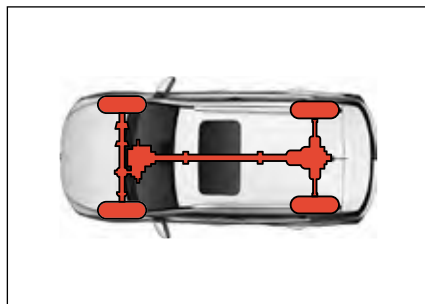

Používejte jej v situacích, když je potřebná maximální jízdní síla, jako např. na nevydlážděné silnici, drsné silnici, na strmém kopci, na pískové nebo zablácené cestě.

Upozornění pro používání systému 4WD

Upozornění

- Motor nastartujte vždy předtím, než použijete otočný spínač 4WD LOCK k přepnutí na mód 4WD LOCK.
- Mód 4WD AUTO používejte vždy, když jedete po veřejné komunikaci. Jízda po veřejné komunikaci v módu 4WD LOCK (zejména u zatáčení) může poškodit příslušné komponenty systému 4WD a může způsobit hluk a vibraci vozidla.
- Když jedete po veřejné komunikaci v módu 4WD LOCK (zejména u zatáčení nízkou rychlostí), můžete slyšet slabý hluk a vibraci vozidla. Tohle je úplně normální a zanikne při deaktivaci módu 4WD LOCK.
- Kromě toho při deaktivaci módu 4WD LOCK na svahu může nastat menší šok. Tohle je normální jev, který nastane tehdy, když se uvolní jízdní síla, která působila zároveň na přední a zadní kola.
- Když se rozsvítí kontrolka 4WD CHECK (4WD), 4WD nefunguje. Nechte si vozidlo okamžitě zkontrolovat a opravit v autorizovaném servisu SsangYong.



Upozornění

- U vozidel s konstantním systémem 4WD nenechte vozidlo odtáhnout s pneumatikami na zemi. Abyste zabránili poškození pohonných částí, kola taženého vozidla musí být položeny na odtahovacím vozidle, nebo položte pod zadní kola přepravní podvozek.

Viz „Když potřebujete vaše vozidlo odtáhnout“ (str. 5-21) 

- V módu 4WD závisí výkon vozidla do značné míry od stavu pneumatik.
 - Pravidelně kontrolujte opotřebení pneumatik a tlak v pneumatikách.
 - Chcete-li zabránit poškození pohonného systému u vozidel se systémem 4WD, měly byste na všechny 4 kola použít pneumatiky stejné velikosti od jednoho výrobce. Když vyměňujete na kolech pneumatiky, vyměňte je najednou na všech 4 kolech.

System ISG (Idle Stop & Go)*

System ISG (Idle Stop & Go) zastaví motor tehdy, když vozidlo stojí a opětovně nastartuje motor při další jízdě, aby se zlepšila spotřeba paliva a snížili výfukové emise.



- 1 Indikátor ISG ON
- 2 Spínač ISG OFF

! Upozornění

- Když je motor nastartován systémem ISG, mohou se rozsvítit některé kontrolky. Tohle je normální jev v důsledku momentální spotřeby paliva.

Automatické vypnutí motoru

Když je systém ISG zapnutý a rychlost vozidla je 0 km/h (vozidlo stojí) se sešlápnutým brzdovým pedálem, motor se automaticky zastaví a na přístrojovém panelu se rozsvítí zelený indikátor ISG (1).

Tehdy se zobrazí kumulativní doba zastavení motoru (2).



Poznámka

- Automatické vypnutí motoru systémem ISG se udržuje cca 3 minuty a po 3 minutách motor opětovně automaticky nastartuje.

Automatické opětovné nastartování motoru

Když se motor automaticky zastaví, uvolnění brzdového pedálu automaticky restartuje motor. Tehdy se na přístrojovém panelu rozsvítí zelený indikátor ISG (1) a zobrazí se zpráva o restartování (2).



Poznámka

Motor se automaticky nastartuje:

- Při uvolnění brzdového pedálu (AUTO HOLD je vypnutý u vozidel s EPB) (opět se nastartuje, jakmile se barva indikátoru změní ze zelené → bílou).
- Při přehazení volicí páky do polohy R (zpátečka) nebo +/- (pro M - manuální) se sešlápnutým brzdovým pedálem.

System ISG vypnutý

- 1 Když stisknete spínač ISG OFF (1) pro vypnutí systému ISG, rozsvítí se indikátor ISG OFF (2).
- 2 Opětovným stisknutím spínače ISG OFF se systém ISG vrátí do normálního stavu a indikátor ISG OFF na přístrojovém panelu zhasne.



Podmínky pro aktivaci systému ISG

- Je zapnutý bezpečnostní pás řidiče.
- Dveře řidiče jsou zavřeny.
- Kapota motoru je zavřená.
- Když není sešlápnutý plynový pedál.
- Volnoběh je při otáčkách 1350 ot/min nebo méně.
- Teplota chladicí kapaliny je od 15°C do 105°C.
- Příslušná úroveň negativního tlaku brzdy.
- Senzor baterie je aktivní a splňuje podmínku ISG.
- Při zastaveném vozidlu je úhel volantu 180° nebo méně.
- Žádný signál do vyhřívání a řízení A/C.
- Vozovka má mírný sklon.
- Teplota baterie je od -5 °C do 60 °C
- Teplota okolitého vzduchu je -6°C nebo více.
- Vozidlo se zastaví po pohybu nejméně 1 m.
- Vozidlo se zastaví po dosažení rychlosti více než 9 km/h.
- Na součástech souvisejících se systémem ISG není chyba.
- Zařazení řadící páky do polohy D (jízda) nebo N (neutrál).

Vynucené podmínky restartování

- Stisknete spínač ISG OFF, čímž se vypne systém ISG.
- Teplota chladicí kapaliny motoru je vyšší než 110 °C
- Vyhřívání a řízení A/C je zapnuto na maximální stupeň.
- Je zapnuté odmrazování.
- Nízká úroveň nabití baterie.
- Vozidlo jede rychlostí více než 2 km/h.
- Maximální doba (3 min.) automatického vypnutí motoru uplynula.
- Komponenty systému ISG a systému startování jsou vadné.
- Uvolněte brzdový pedál a lehce sešlápněte plynový pedál během trvání AUTO HOLD.
- Bezpečnostní pás řidiče není zapnutý, nebo dveře řidiče jsou otevřeny.
- Úhel volantu je 180° nebo více, nebo se volant otočí o 180 stupňů nebo více.

Senzor baterie (BSC)

Senzor baterie (BSC) je připojen na zápornou koncovku baterie (-) a monitoruje data o baterii (napětí, proud, teplotu a stav nabití) a komunikuje s EMS, aby se zapnul systém ISG (Idle Stop & Go).

Když při opravě vozidla odpojíte konektor senzoru baterie, nebo když odstraníte a opět vložíte zápornou koncovku baterie (-), senzor baterie se deaktivuje a systém ISG může mít omezenou funkčnost.

Když je senzor baterie deaktivován, před použitím systému ISG si přečtěte podmínky aktivace.

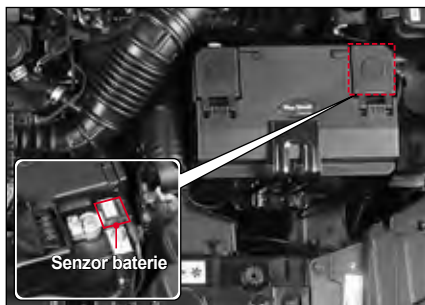

Podmínky pro aktivaci senzoru baterie (BSC)

Když je elektrické zařízení ve stavu, ve kterém bylo při dodání ze závodu, připojeno po reinstalování baterie při vypnutém spínači zapalování, pokud vozidlo monitoruje napětí baterie po více jako 3 hodiny a vyhodnotí jej jako stabilizováno, senzor baterie se aktivuje.



Upozornění

- **Pokud systém ISG nefunguje ani po splnění podmínek aktivace senzoru baterie, dejte si systém zkontrolovat a vykonat servis u prodejce SsangYong nebo v autorizovaném servisu SsangYong.**



Varování

- **Při výměně baterie vždy použijte naši originál baterii se systémem ISG (AGM). Jinak to může způsobit vážné chyby v systému, poškození baterie a výbuch v důsledku přetížení, atd.**

System tempomatu je doplňkový pomocný systém, který umožňuje řidiči jet s vozidlem nastavenou rychlostí bez sešlápnutí plynového pedálu v provozu, kde je zabezpečená větší vzdálenost než zákonná bezpečná vzdálenost.

System tempomatu není systém bezpečné jízdy. S vozidlem jezděte tak, abyste vždy věnovali pozornost rychlosti vozidla a okolní situaci.

System tempomatu lze aktivovat tehdy, když vozidlo jede rychlostí cca. 40 km/h nebo více a méně než 180 km/h.

Podmínky pro používání tempomatu

Tempomat používejte pouze v následujících dopravních a silničních podmínkách:

- Tempomat používejte pouze v případě, je-li provoz lehký.
- Používejte jej pouze na dálnici nebo na rychlostní silnici, kde neočekáváte žádnou změnu při jízdě vozidla, např. semaforey, vozidla, chodci, nebo jiné faktory.
- Nepoužívejte jej na normální silnici.

! Varování

- **Tempomat používejte pouze na dálnici nebo na rychlostní silnici, kde je silnice v dobrém stavu.**
- **Tempomat nepoužívejte v následujících silničních podmínkách, protože jeho řízení nebude možné a může způsobit nehodu.**
 - Když fouká silný vítr nebo boční vítr.
 - V případě dopravní zácpy.
 - Na kluzké silnici, strmé silnici nebo silnici se serpentínami.

Spínač a indikátor tempomatu

Spínač tempomatu

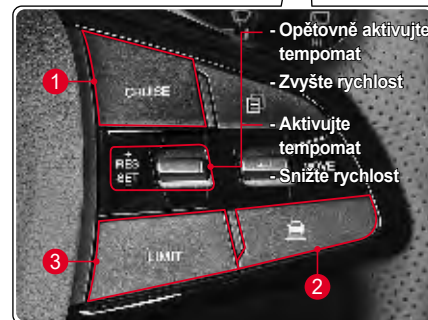

- 1 Spínač tempomatu ON/OFF
- 2 Tlačítko nastavení bezpečné vzdálenosti
- 3 Spínač omezení rychlosti ON/OFF

Zobrazení připravenosti/ zapnutí tempomatu

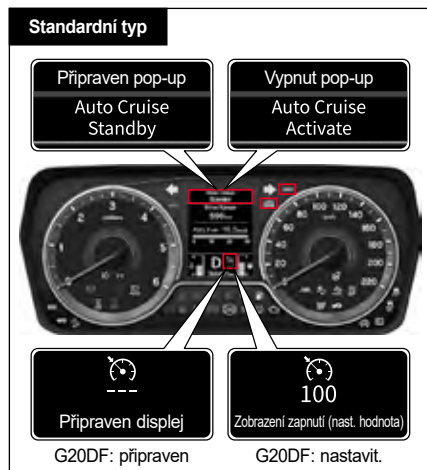

Tempomat READY

Když stisknete spínač tempomatu ON/OFF, na obrazovce LCD přístrojového panelu se zobrazí následující zpráva a systém se přepne na režim tempomat READY.

- Zobrazí se pop-up zpráva „Tempomat READY“.
- Zobrazí se symbol a „- km/h“, který znamená, že systém je připraven zobrazit rychlost.

Tempomat ENABLED

Pokud je tempomat v režimu Ready a páčka regulace rychlosti je stlačena, zobrazí se na displeji LCD na přístrojovém panelu následující zpráva a tempomat je aktivován.

- Zobrazí se pop-up zpráva „*Nastavte tempomat“.
- Zobrazí se symbol a nastavená rychlost „100 km/h“.

Tempomat je funkční při rychlosti přibližně 40 km/h nebo vyšší.

Nastavení rychlosti jízdy tempomatu

- 1 Stiskněte spínač tempomatu ON/OFF. Přístrojový panel ukáže zprávu „Tempomat je připraven“.
 - 2 Upravte rychlost vozidla tak, aby byl rozsah rychlosti nastavený na tempomatu přibližně od 40 km/h do 180 km/h.
 - 3 Nastavte požadovanou rychlost jízdy potažením páčky tempomatu směrem nahoru nebo dolů a nastavte ji ve směru SET-.
- Nyní vozidlo jede nastavenou rychlostí bez sešlápnutí plynového pedálu.



! Varování

- Funkci aktivujte nebo deaktivujte až poté, co se dobře oboznámíte se systémem tempomatu. Rychlost tempomatu nastavujte během jízdy. Když jej budete používat nepřiměřeně nebo bez toho, abyste se s ním dobře obeznámili, může to vést k nehodě.
 - Když aktivujete systém tempomatu během jízdy, nezařazujte řadící páku do polohy N (neutrál). Může to poškodit příslušný systém nebo způsobit nehodu.
 - Když jedete s vozidlem fixnou rychlostí s aktivovaným tempomatem, jezděte bezpečně, abyste uměli vyřešit jakoukoliv situaci, která může nastat na silnici a jezděte s vozidlem tak, aby ste okamžitě uměli použít brzdový pedál a rychlostní pedál.
 - Vždy zachovávejte bezpečnou brzdní vzdálenost a pokud je to zapotřebí, sešlápněte brzdový pedál.
 - Skutečná rychlost u jízdy do kopce nebo z kopce může být trochu jiná od nastavené rychlosti. Pokud je to možné, u jízdy do kopce nebo z kopce nepoužívejte tempomat.
- Pro bezpečnou jízdu a ochranu systému vozidla používejte při jízdě na strmé cestě motorovou brzdu a nožní brzdu.

! Upozornění

- Když tempomat nepoužíváte, stiskněte spínač tempomatu ON/OFF, abyste vypnuli indikátor tempomatu READY.

Poznámka

- Chcete-li znovu nastavit provozní rychlost tempomatu, proveďte znovu krok č. 2 a č. 3 s aktivovaným tempomatem.
- Pokud vyměníte pneumatiky na vašem vozidle za pneumatiky jiné velikosti, může to způsobit chybu v nastavené rychlosti. V takovémto případě se zkontaktujte s vaším servisem.
- Podrobné informace o provozu pro jednotlivé provozní podmínky vozidla naleznete v následujícím obsahu.

Akcelerace rychlosti tempomatu

Když je systém tempomatu aktivovaný

Chcete-li zvýšit nastavenou rychlost vozidla během jízdy s aktivovaným tempomatem, zatlačte páčku nastavení rychlosti směrem nahoru ve směru RES+, aniž byste sešlápli plynový pedál.



- Krátké stlačení páčky tempomatu zvýší rychlost o 1 km/h.
- Když budete tisknout páčku tempomatu déle, rychlost se zvýší o 5 km/h. Když bude páčka pořád zvednutá, nastavená rychlost vozidla se bude pořád zvyšovat.

Když je systém tempomatu není aktivován

Následující kroky popisují, jak se aktivuje systém tempomatu, když není aktivován a jak se zvyšuje nastavená rychlost vozidla.

- 1 Stisknete tlačítko tempomatu ON/OFF. Přístrojový panel ukazuje zprávu „Tempomat je připraven“ („Auto cruise is ready“).
- 2 Sešlápněte plynový pedál, dokud rychlost vozidla není cca 40 km/h nebo vyšší, abyste mohli tempomat aktivovat.
- 3 Když se dosáhne požadovaná rychlost, nastavte rychlost stisknutím páčky tempomatu ve směru SET-. Když budete pořád tisknout páčku tempomatu ve směru RES+, nastavená rychlost vozidla se zvýší o 5 km/h.
- 4 Po nastavení rychlosti pomalu sundejte nohu z plynového pedálu.

Zvýšení nastavené rychlosti ve fázích s aktivovaným tempomatem

Chcete-li pomalu nastavovat rychlost tempomatu ve fázích s aktivovaným tempomatem, proveďte následující kroky:

- Krátce stiskněte páčku tempomatu ve směru RES+ (do 0,5 vteřiny). Pokaždé, když stisknete páčku tempomatu směrem nahoru, nastavená rychlost vozidla se zvýší o 1 km/h.
- Např. chcete-li zvýšit nastavenou rychlost vozidla asi o 10 km/h, krátce stiskněte páčku tempomatu ve směru RES+ 10 krát.
- Stiskněte páčku tempomatu ve směru RES+ a podržte ji na déle než 0,8 vteřiny. Dokud bude páčka stisknuta směrem nahoru, nastavená rychlost vozidla se zvýší o 5 km/h každých 0,8 sekundy.

Snížení rychlosti tempomatu

Když je systém tempomatu aktivovaný

Chcete-li snížit nastavenou rychlost vozidla s aktivovaným tempomatem, stiskněte páčku nastavení rychlosti tempomatu směrem dolů ve směru SET-, přičemž brzdový pedál není sešlápnutý.



- Pokaždé, když krátce stlačíte páčku tempomatu směrem dolů, nastavená rychlost vozidla se sníží o 1 km/h.
- Když stlačíte páčku tempomatu směrem dolů a podržíte ji, nastavená rychlost vozidla se bude stále snižovat.

Když však rychlost vozidla klesne na 40 km/h nebo méně, funkce tempomatu se deaktivuje.

Snížení nastavené rychlosti ve fázích s aktivovaným tempomatem

Chcete-li mírně snížit rychlost tempomatu pomocí fázi s aktivovaným tempomatem, proveďte následující kroky.

- Krátce zatlačte páčku tempomatu směrem dolu ve směru SET- (do 0,5 sekundy). Pokaždé, když stlačíte páčku tempomatu směrem dolů, nastavená rychlost vozidla se sníží o cca 1 km/h.
- Např. když chcete snížit nastavenou rychlost vozidla asi o 10 km/h, krátce stlačte páčku tempomatu ve směru SET- 10krát.
- Stiskněte páčku tempomatu směrem dolů ve směru SET- a podržte ji na více než 0,8 vteřiny. Dokud bude páčka stisknuta směrem dolů, nastavená rychlost vozidla se sníží o 5 km/h každých 0,8 vteřiny.

Deaktivace tempomatu

Když se detekuje následující signál deaktivace během aktivovaného tempomatu, systém tempomatu se deaktivuje (tempomat je připraven).

Podmínka deaktivace

- Když je sešlápnutý brzdový pedál.
- Když se jednou stiskne spínač tempomatu ON/OFF (když spínač stisknete dvakrát, operaci zrušíte).
- Když se během jízdy řadicí páka přeřadí do polohy N (neutrál).

Jiné podmínky deaktivace podle stavu vozidla

- Když je aktivovaný Elektronický stabilizační program (ESP).
- Když se rychlost vozidla sníží na cca 40 km/h nebo méně.
- Když je během jízdy zatažena parkovací (ruční) brzda.
- Je sešlápnutý spojkový pedál pro zařazení rychlosti (pouze M/T).
- Rychlost se náhle zvýší nebo sníží (pouze GSL).
 - když jedete rychlostí více než 20 km/h, jako je nastavena rychlost,
 - když jedete rychlostí méně jako 20 km/h, jako je nastavena rychlost,
 - když jedete rychlostí 140 km/h nebo více 4 minuty nebo déle.
- Když je spínač tempomatu vadný.
- Když se detekuje abnormální signál z brzdového systému.
- Když jsou otáčky motoru cca 4 400 ot/min nebo vyšší.
- Když je šok ze silnice prudký.

Pokud nejsou splněny normální podmínky pro deaktivaci tempomatu nebo dojde k přerušované poruše, vypnete motor, chvíli počkejte a znovu motor nastartujte. Systém se resetuje, takže jej můžete normálně aktivovat.

Opětovné zapnutí tempomatu

Když je tempomat deaktivován v důsledku signálu vypnutí tempomatu (tempomat připraven), tempomat lze opětovně aktivovat.

Krátce stiskněte páčku tempomatu ve směru RES+ při rychlosti vozidla asi 40 km/h nebo vyšší bez sešlápnutí brzdového pedálu nebo plynového pedálu.



- Nastaví se poslední nastavená rychlost, která se uložila do paměti před deaktivováním tempomatu.
- Na přístrojovém panelu se rozsvítí indikátor AUTO CRUISE.

Systém inteligentního tempomatu

Tenhle systém udržuje rychlost vozidla konstantní, i když řidič nesešlapuje rychlostní pedál a brzdový pedál. Když se detekuje vozidlo vepředu, udržuje vzdálenost od vozidla vepředu konstantní podle nastavené vzdálenosti. Umožňuje vozidlu jet ve středu jízdního pruhu pomocí řízení volantu (řídící síla).

Systém adaptivního tempomatu

Tohle je přídavné zařízení, které udržuje rychlost vozidla konstantní, i když řidič nesešlapuje rychlostní pedál a brzdový pedál. Když se detekuje vozidlo vepředu, udržuje vzdálenost od vozidla vepředu konstantní podle nastavené vzdálenosti.

Displej připravenosti/vypnutí inteligentního tempomatu

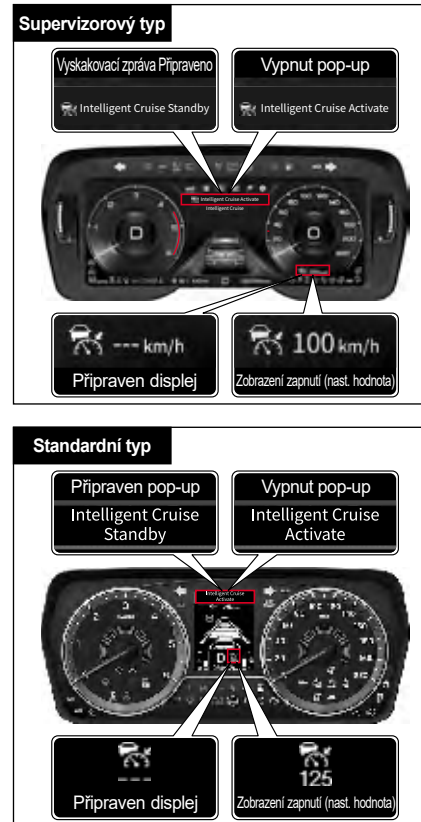

Inteligentní tempomat připraven

Když stisknete spínač tempomatu ON/FF, na obrazovce LCD přístrojového panelu se zobrazí následující zpráva a systém přejde na mód inteligentní tempomat PŘIPRAVEN.

- Zobrazí se pop-up zpráva „Inteligentní tempomat PŘIPRAVEN“.
- Zobrazí se symbol a „- km/h“, který znamená, že systém je připraven zobrazit rychlost.

Nastavení inteligentního tempomatu (vypnutí)

Když je inteligentní tempomat v módu Připraven a páčka tempomatu je potažena směrem dolů, na obrazovce LCD přístrojového panelu se objeví následující zpráva a inteligentní tempomat se vypne.

- Zobrazuje se pop-up zpráva „Nastavte inteligentní tempomat“.
- Zobrazuje se symbol a nastavená rychlost.

Adaptivní tempomat funguje tehdy, když vozidlo jede rychlostí cca 10 km/h nebo víc.

Poznámka

- Popis v této části je založen na inteligentním tempomatu. Když je zapnutý systém adaptivního tempomatu, řízení volantu (řídící síla) nefunguje.

Vypnutí inteligentního tempomatu na přístrojovém panelu

- **Supervizorový typ / Standardní typ**
Přejděte na **Nastavení asistenta jízdy** → **Inteligentní adaptivní tempomat** v  (Uživatelské nastavení) na přístrojovém panelu a označte příslušnou kolonku.

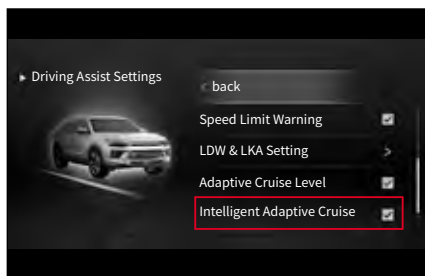

Nastavení inteligentního tempomatu

- 1 Stisknete spínač tempomatu ON/OFF. Na přístrojovém panelu se zobrazí zpráva „Inteligentní tempomat PŘIPRAVEN“.
- 2 Upravte rychlost vozidla v rámci rozsahu rychlostí inteligentního tempomatu.
 - Nastavte rychlost (30 km/h ~ 180 km/h)
 - Provozní rychlost (0 km/h ~ 150 km/h)
- 3 Potlačte páčku volby rychlosti tempomatu na SET-, čímž se zapne tempomat.
 - Na přístrojovém panelu se zobrazí zpráva „Inteligentní tempomat nastaven“.
 - Poté vozidlo udržuje nastavenou rychlost bez sešlápnutí rychlostního pedálu a jede ve středu jízdního pruhu pomocí kontroly volantu (řídící síly).
 - Když se detekuje vozidlo vepředu, vozidlo řidiče pojede dál a bude od vozidla vepředu udržovat nastavenou vzdálenost.



Upozornění

- Rychlost vozidla se může při jízdě do kopce anebo z kopce dočasně snížit anebo zvýšit, přičemž inteligentní tempomat je zapnut.

Zvýšení rychlosti

Chcete-li zvýšit nastavenou rychlost během zapnutého inteligentního tempomatu, potlačte páčku nastavení rychlosti ve směru RES+ bez sešlapování rychlostního pedálu.

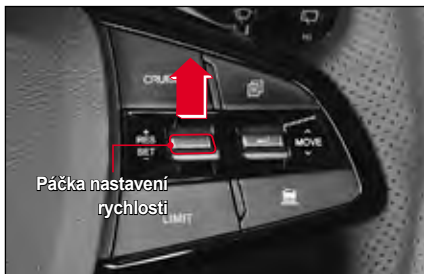

- Pokaždé, když krátce potlačíte páčku nastavení rychlosti směrem nahoru, rychlost se zvýší o 1 km/h.
- Pokud podržíte páčku nastavení rychlosti po delší dobu, rychlost se zvýší o 10 km/h. Když potlačíte páčku směrem nahoru, rychlost vozidla se bude pořád zvyšovat. (Nastavená rychlost se zvýší o faktor 10).
- Rychlost můžete nastavit do 180 km/h.

Upozornění

- Pokud potlačíte páčku směrem nahoru a budete ji držet, rychlost se bude zvyšovat moc rychle, proto při tomhle úkonu věnujte pozornost okolní situaci.

Snížení rychlosti

Chcete-li snížit nastavenou rychlost během zapnutého inteligentního tempomatu, potlačte páčku nastavení rychlosti ve směru SET- bez sešlapování rychlostního pedálu.



- Pokaždé, když krátce potlačíte páčku nastavení rychlosti směrem dolů, rychlost se sníží o 1 km/h.
- Pokud podržíte páčku nastavení rychlosti po delší dobu, rychlost se sníží o 10 km/h. Když potlačíte páčku směrem dolů, rychlost vozidla se bude pořád snižovat. (Nastavená rychlost se sníží o faktor 10).
- Nejnižší nastavitelná rychlost je 30 km/h.

Dočasné zrychlení (předbíhání)

Chcete-li dočasně zvýšit rychlost vozidla a máte zapnutý inteligentní tempomat, sešlápněte rychlostní pedál.

Řidič může dočasně zrychlit vozidlo bez toho, aby ovlyvnil nastavenou rychlost.

Pokud sa chcete vrátit na nastavenou rychlost, uvolněte rychlostní pedál. Vozidlo pojede nastavenou rychlostí.

Upozornění

- Když pro dočasné zrychlení sešlápnete rychlostní pedál na víc jako 60 vteřin, inteligentní tempomat se vypne.

Deaktivace

Pokud bude během provozu inteligentního tempomatu splněna některá z následujících podmínek, tempomat se vypne. (Mód připravenosti inteligentního tempomatu)

Podmínky vypnutí

- Sešlápnutý brzdový pedál pro brždění.
- Spínač tempomatu ON/OFF se stiskne jednou (stisknutí dvakrát deaktivuje systém).
- Sešlápnutý rychlostní pedál na víc jako 60 vteřin (předblhání).
- Zapnutý systém elektrické kontroly stability vozidla (např. ESP, TCS a ABS).
- Vypnutý systém elektrické kontroly stability vozidla (např. spínačem ESP OFF).
- Řadící páka je v jakékoliv poloze kromě polohy D (jízda).
- Aplikuje se EPB.
- Dveře řidiče jsou otevřeny.
- Maximální rychlost adaptivního tempomatu (180 km/h) je překročena.
- Rychlost motoru je méně jako 350 otáček (ot/min) anebo víc jako 7000 otáček (ot/min).

- 3. varování, AEBS bude aplikovat nouzové brždění.
- Zapnutý systém HDC.
- Kryt senzoru radaru je moc zněčištěn.

Jiné podmínky vypnutí

- Po zastavení vozidla na základě kontroly není v době opětovného nastartování žádné vozidlo vepředu.
- Během kontroly zastavení vozidla je vzdálenost k vozidlu vepředu příliš velká anebo příliš malá.
- Častá kontrola zastavení vozidla.

Poznámka

- Pokud se na přístrojovém panelu zobrazí zpráva „Inteligentní tempomat PŘIPRAVEN“ a podmínky vypnutí jsou splněny, když krátce stisknete páčku volby rychlosti směrem RES+, inteligentní tempomat se opět aktivuje.

Pokud bude inteligentní tempomat vypnutý, zkontrolujte situaci na cestě a podmínky jízdy. Kromě toho sešlápněte brzdový pedál a upravte rychlost vozidla.

Supervizorový typ

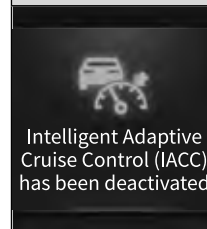

Standardní typ



Poznámka

- Tato zpráva se zobrazí tehdy, když bude inteligentní tempomat vypnut abnormálně.

Opětovné zapnutí

Pokud je inteligentní tempomat vypnut (inteligentní tempomat připraven), můžete jej opět aktivovat.

Krátce potlačte páčku tempomatu směrem RES+ při rychlosti vozidla cca 10 km/h anebo vyšší bez sešlápnutí brzdového pedálu anebo rychlostního pedálu.

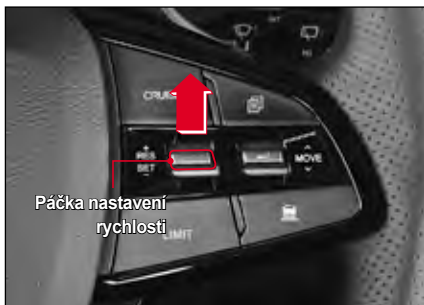

- Nastavená rychlost se vrátí na hodnotu před vypnutím inteligentního tempomatu.

Upozornění

- Při opětovném zapnutí se může rychlost vozidla rychle zvýšit anebo snížit na nastavenou rychlost ještě předtím, než se vypne. Proto při opětovném zapnutí dávejte pozor na okolní podmínky na cestě.

Pokud se na přístrojovém panelu zobrazí následující zpráva, když vozidlo stojí, krátce potlačte páčku nastavení rychlosti směrem nahoru anebo dolů RES+ anebo SET-.

Poté se inteligentní tempomat opětovně zapne.

Sešlápnutí rychlostního pedálu také opět zapne inteligentní tempomat.

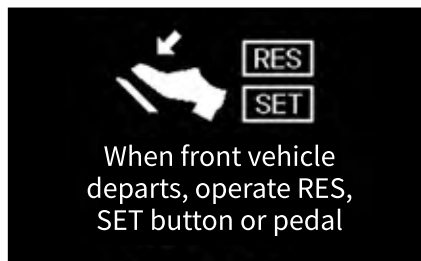

Deaktivace

Chcete-li zcela deaktivovat inteligentní tempomat, dvakrát stisknete spínač tempomatu ON/OFF, anebo stisknete spínač omezení rychlosti.

- Na přístrojovém panelu zhasne pop-up zpráva o inteligentním tempomatu.

Když nebudete používat inteligentní tempomat, vždy stisknete spínač, abyste jej deaktivovali.

Upozornění

- Když pro dočasné zrychlení sešlápnete rychlostní pedál na víc jako 60 vteřin, inteligentní tempomat se vypne.

Varování

- Když nepoužíváte inteligentní tempomat, systém vždy vypněte.
- Rychlost inteligentního tempomatu nastavujte vždy v rámci povolených rychlostí určených zákonem.
- Před použitím inteligentního tempomatu zkontrolujte okolní podmínky na cestě.
- Inteligentní tempomat nepoužívejte za následujících okolností:
 - Blízký vysoký nadjezd a silniční mýto.
 - Když je kolem moc kovu, např. na místě stavby anebo v železném tunelu.
 - Pokud je v blízkosti jízdního pruhu zábradlí anebo ochranné zábradlí.
 - Když není žádný jízdní pruh jako např. parkoviště.
 - Na cestě do strmého kopce anebo zo strmého kopce.
 - Slabá viditelnost v důsledku takových faktorů, jako je mlha, hustý déšť, husté sněžení, atd.
- Inteligentní tempomat je zařízení, které pomáhá řidiči. Nepoužívejte jej jako bezpečnostní zařízení.
- O řízení vozidla musí rozhodnout řidič sám. Spoléhaní se pouze na inteligentní tempomat zvyšuje riziko nehody.

Upozornění na řízení volantu (řídící sílu)

Když řidič nedrží volant během jízdy se zapnutým inteligentním tempomatem a řízením volantu, v 3 krocích se zobrazí varovná zpráva, že řidič nemá ruce na volantu a systém inteligentního tempomatu se vypne.

Supervizorový typ	Standardní typ
 <p>Keep hands on steering wheel</p>	 <p>Keep hands on steering wheel</p>
Krok 1: Zpráva <ul style="list-style-type: none">• Zobrazí se varovná zpráva	
 <p>Keep hands on steering wheel</p>	 <p>Keep hands on steering wheel</p>
Krok 2: Zpráva + zvukový signál <ul style="list-style-type: none">• Zobrazí se varovná zpráva a zazní varovné pípání.	
 <p>Intelligent Adaptive Cruise Control (IACC) has been deactivated</p>	 <p>Intelligent Adaptive Cruise Control (IACC) has been deactivated</p>
Krok 3 Zpráva + Vypnutí systému <ul style="list-style-type: none">• Zobrazí se zpráva „Inteligentní tempomat vypnut“ a zároveň se vypne řízení volantu. Tempomat však zůstane zapnut.	



Upozornění

- Pokud řidič drží volant tak slabě, že během jízdy na rovné silnici vozidlo nevykonává pohyb vlevo ani vpravo, systém může určit, že řidič nedrží ruce na volantu a může vygenerovat varování, že řidič nedrží ruce na volantu.
- Varování, že řidič nedrží ruce na volantu, může přijít pozdě v závislosti od podmínek na silnici. Během jízdy vždy držte ruce na volantu.



Upozornění

Systém řízení volantu (řídící síly) nemusí fungovat, anebo se zbytečně zapne za následujících okolností:

- Systém neumí rozpoznat označení jízdního pruhu za deště, sněžení, prachu, stojací vody nebo kaluže či jiné překážky na vozovce.
- Barva označení jízdního pruhu je podobná barvě vozovky.
- Označení jízdního pruhu nejsou zřetelné či na jedné straně jízdního pruhu jsou 2 a více označení.
- Na vozovce jsou jiná označení, která jsou podobná označení jízdního pruhu.

- Označení jízdního pruhu jsou skryté ve stínu středových bariér, zábradlí, protihlukových stěn a stromů při vozovce.
- Na vozovce jsou okolní překážky jako např. silniční sloupky.
- Doprava je hustá z důvodu stavebních prací na vozovce nebo objektů řídicích dopravu, např. dopravní kužely, které se používají na oddělení silničního provozu.
- Označení jízdního pruhu náhle končí na kruhovém objezdu či na křižovatce.
- Vozidla přejezdí přes určitou oblast jako je např. Křižovatka na dálnici kde se počet jízdních pruhů sníží nebo zvýší.
- Jízdní pruh je příliš úzký či příliš široký.
- Vzdálenost k vozidlu vpředu je příliš malá nebo se vozidlo vpředu dotýká označení jízdního pruhu.
- Na vozovce je i jiné označení, např. přechod pro chodce, šipky, symboly.
- Špatná viditelnost v důsledku mlhy, hustého deště, hustého sněžení apod.
- Z důvodu snížené viditelnosti jsou těžce rozeznatelná jiná vozidla a chodci.

- Nastane prudká změna osvětlení, např. při jízdě do tunelu a při výjezdu z tunelu.
- Při jízdě v noci nebo při projetí tunelu nejsou zapnutá dálková světla, nebo je intenzita světel příliš malá.
- Když jedete v jízdním pruhu vyhrazeném pro autobusy či blízko vnějších okrajů takového jízdního pruhu.
- Vozidlo jede do prudkého kopce nebo v prudké zatáčce.
- Vozidlo jede za zvláštních podmínek, které způsobují velkou vibraci.
- Na palubní desce jsou předměty s odrazovým povrchem (bílý papír, zrcadlo atd.).
- Přední sklo před modulem kamery je pokryté ledem, sněhem, blátem, špinou či jiným znečištěním.
- Na předním skle je mlha nebo rosa.
- Teplota kolem přední kamery je příliš vysoká v důsledku přímého slunečního světla.
- Vozidlo se pohybuje směrem k světelnému zdroji.
- Světlo ze slunce, pouličního osvětlení či z dálkových světel oproti jedoucím vozidel odraží se od vlhkého povrchu vozovky.
- Ostrá zatáčka, např. ve tvaru S

Nastavení bezpečné vzdálenosti od vozidla vpředu

Pokud se u zapnutého inteligentního tempomatu detekuje vozidlo vpředu, systém umožní řidiči, aby udržoval konstantní vzdálenost od vozidla vpředu.

Pokud je aktivován inteligentní tempomat, předtím nastavena bezpečná vzdálenost bude fungovat zároveň bez separátního zapnutí. Pokud je to zapotřebí, stiskněte tlačítko nastavení bezpečné vzdálenosti, čímž změníte tuto vzdálenost vozidla (bezpečnou vzdálenost) v 5 krocích.

Nastavte bezpečnou vzdálenost podle současné rychlosti vozidla.



Krok 5 → Krok 4 → Krok 3 → Krok 2 → Krok 1

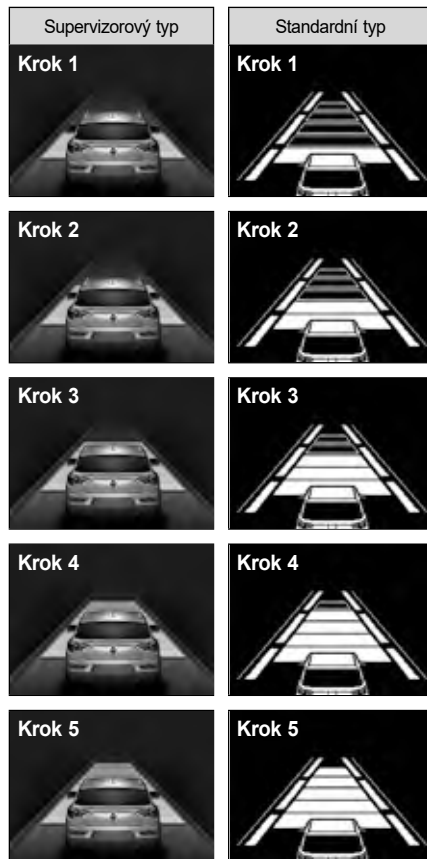

- Pokud není detekováno vpředu žádné vozidlo, vaše vozidlo jede rychlostí, kterou nastavil systém bezpečné vzdálenosti.
- Když vozidlo vpředu zrychlí a vzdálenost mezi vozidly se zvětší, vozidlo řidiče zrychlí pouze na nastavenou rychlost a poté jede konstantní rychlostí.

Upozornění na situaci vepředu

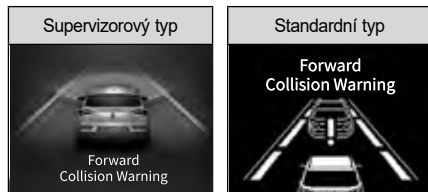

Pokud je vzdálenost od vozidla vepředu tak malá, že může dojít ke srážce, anebo vozidlo vepředu zmizí z dohledu např. v důsledku změny jízdního pruhu, atd. při zapnutém inteligentním tempomatu, na přístrojovém panelu se objeví příslušná zpráva.

- Pokud řidič sešlápne brzdový pedál anebo otočí volant, okamžitě snížíte rychlost vozidla anebo změňte směr.

Upozornění

- **Pokud vozidlo vepředu zmizí z dohledu např. v důsledku změny jízdního pruhu, atd., když jedete malou rychlostí a udržujete vzdálenost od vozidla vepředu konstantní, vozidlo řidiče se může srazit s jiným vozidlem, které stojí anebo s jiným objektem.**

Startování na cestě se zácpou

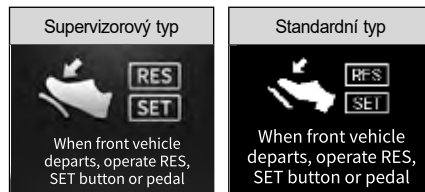

Když je zapnutý inteligentní tempomat jezdíte s vozidlem v hustém provozu tak, že budete vzdálenost od vozidla vepředu udržovat konstantní. Sešlápnete rychlostní pedál, anebo krátce potáhněte páčku nastavení rychlosti ve směru RES+, anebo ji krátce potlačte dolů ve směru SET-, aby se vozidlo znovu rozjelo 3 vteřiny poté, co vaše vozidlo zastaví před stojícím vozidlem.

Přední detekční senzor (Přední radar + přední kamera)



Přední radar

Tohle je senzor, který detekuje vozidlo vepředu a umožňuje řidiči vozidla udržovat konstantní vzdálenost od vozidla vepředu a sledovat vozidla vepředu. Pokud je přední senzor zakryt sněhem, deštěm anebo jinými látkami, citlivost senzoru se snižuje a inteligentní tempomat nemusí fungovat, anebo nebude dočasně fungovat. Oblast kolem senzoru udržujte vždy čistou.

Přední kamera

Kamera detekuje jízdní pruh před vozidlem pomocí senzoru modulu přední kamery (FCM), co umožňuje vozidlu při zapnutém inteligentním tempomatu jezdit ve středu jízdního pruhu. Oblast kolem modulu přední kamery udržujte vždy čistou.

Supervizorový typ



Check radar

Standardní typ



Check radar



Upozornění

- Oblast kolem předního detekčního senzoru udržujte vždy čistou a nikdy na ni nedávejte žádné doplňky (evidenční číslo, nálepku, atd.).
- Dávejte pozor, abyste nepoškodili senzor při umývání vysokotlakou hadicí, anebo aby se voda během mytí vozidla nedostala dovnitř (do dolní části).
- Po umytí vozidla osušte okolí kolem senzoru.
- Dávejte pozor, abyste nikam nenarazili předním nárazníkem. Takovýto náraz může změnit oblast kolem senzoru.
- Použijte pouze originál senzor.
- Přední nárazník nenatírejte žádnou barvou.

Detekce vozidla je těžká v následujících podmínkách:

- Když jedete po strmém kopci, anebo když zatáčíte do prudké zatáčky.
- Když jedete v specifických podmínkách, které způsobují značné vibrace vozidla.
- Když před vás náhle vjede vozidlo anebo chodec.
- Když se jiné vozidlo přibližuje anebo couvá.
- Když je před vámi vozidlo neobvyklého tvaru.
- Vozidlo jede u jedné strany jízdního pruhu anebo vpředu.
- Vozidlo jede nízkou rychlostí, anebo prudce sníží rychlost.
- V případě zaparkovaného vozidla.
- Vozidlo ouzké zadní konstrukce (přívěs, motocykl, bicykl, atd.).
- Když jedete po ouzké cestě anebo po cestě s prudkou zatáčkou.
- Když otočíte volantem.
- Když je přední část vozidla vyšší v důsledku těžkého nákladu v zavazadlovém prostoru.
- Senzor je zakryt v důsledku sněžení, deště, mlhy, atd.
- Vozidlo, které se pohybuje anebo je zaparkováno kolmo ke směru jízdy vašeho vozidla.



Upozornění

- Za uvedených podmínek systém nemusí rozeznat vozidlo vpředu. Vyžaduje se mimořádná pozornost. Vždy dávejte pozor na provoz a pokud je to zapotřebí, sešlápněte brzdový pedál.

Nedetekovaný chodec vepředu

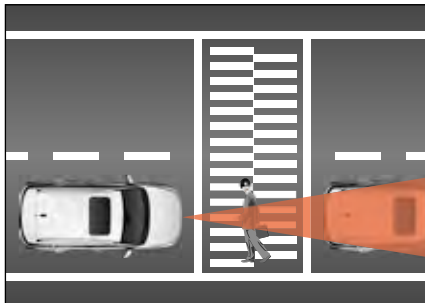

- Inteligentní tempomat nemusí detekovat lidi.
- Když jedete a držíte vzdálenost mezi vozidly a před vaším vozidlem se objeví chodec, může to způsobit nebezpečnou situaci.

Cesta se zatáčkou



- Systém nemusí rozeznat vozidlo vepředu ve stejném jízdním pruhu na cestě se zatáčkou a náhle zvýší rychlost vozidla na nastavenou rychlost.
- Pokud se náhle detekuje vozidlo vepředu, rychlost vozidla se může náhle snížit.
- Vždy dávejte pozor na provoz a pokud je to zapotřebí, sešlápněte brzdový pedál.



- Systém může detekovat vozidlo v jiném jízdním pruhu v zatáčce, což může ovlivnit rychlost vozidla řidiče. Vždy dávejte pozor na provoz a sešlápněte brzdový pedál.
- V takovém případě zkontrolujte podmínky provozu kolem vás, a poté sešlápněte rychlostní pedál, abyste zabránili nežádoucímu snížení rychlosti.

Cesta nahoru kopcem anebo dolů kopcem



- Vozidlo může náhle zvýšit rychlost na rychlost nastavenou řidičem, protože nerozezná vozidlo vepředu ve stejném jízdním pruhu při cestě nahoru kopcem anebo dolů kopcem.
- Pokud se vepředu náhle detekuje jiné vozidlo, rychlost vozidla se může prudce snížit.
- Vždy dávejte pozor na provoz při cestě nahoru kopcem anebo dolů kopcem a pokud je to zapotřebí, snižte rychlost vozidla sešlápnutím brzdového pedálu.

Změna jízdního pruhu

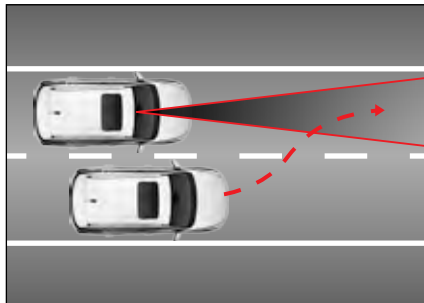

- Pokud vozidlo ve vedlejším jízdním pruhu vjede do vašeho jízdního pruhu, systém rozezná tohle vozidlo až tehdy, když vjede do detekční oblasti senzoru.
- Po celou dobu dávejte pozor, protože senzor může pozdě detekovat takové vozidlo, které náhle vjede do pruhu.
- Snižte rychlost tak, abyste udržovali vzdálenost mezi vozidly, když je rychlost přibližujícího se vozidla nižší jako rychlost vašeho vozidla.
- Udržujte nastavenou rychlost tak, abyste udržovali vzdálenost k vozidlu před váma, když je rychlost přibližujícího se vozidla vyšší jako rychlost vašeho vozidla.

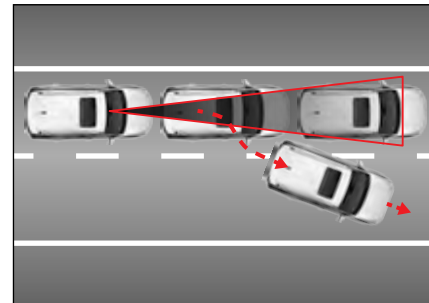

- Pokud vozidlo vepředu opustí jízdní pruh v důsledku změny pruhu, atd., dávejte pozor na existující riziko srážky, protože systém neumí detekovat další vozidlo před váma.

Detekování vozidla vepředu

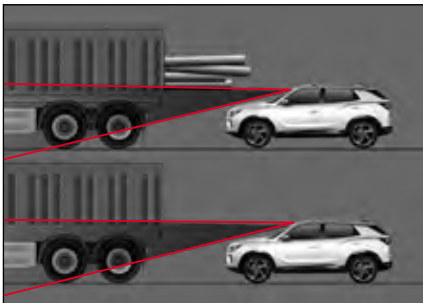

- Pokud jedete za vozidlem, které tahá náklad přesahující délku nákladní plošiny, anebo kde je náklad vysoko nad nákladní plošinou, vždy dávejte pozor, protože AEBS nemusí fungovat řádně.

⚠ Varování

- V případě nouze vždy zastavte vozidlo sešlápnutím brzdového pedálu.
- Po celou dobu udržujte bezpečnou vzdálenost. Pokud nastavíte vzdálenost od vozidla vepředu na bližší vzdálenost při velké rychlosti, může to způsobit velmi nebezpečnou situaci, jako např. srážku s vozidlem vepředu.
- Adaptivní tempomat se neumí vypořádat se situací, když je vepředu zaparkováno vozidlo, když vozidlo náhle zastaví, s chodcemi, s vozidly přijíždějícími z opačného směru, atd. Řidič se vždy musí dívat dopředu a reagovat na nečekané situace.
- Pokud vozidlo vepředu často mění jízdní pruhy, reakce senzoru může být pomalejší. Řidič se vždy musí dívat dopředu a reagovat na nečekané situace.
- Adaptivní tempomat je přídavné zařízení pro řidiče a ne bezpečnostní zařízení. Bezpečná jízda a řízení jsou vždy odpovědností řidiče.

⚠ Varování

- Řidič by vždy měl znát rychlost nastavenou adaptivním tempomatem a vzdálenost od vozidla vepředu.
- Mezi vaším vozidlem a vozidlem vepředu si vždy nastavte extra vzdálenost. Pokud je to zapotřebí, snižte rychlost vozidla sešlápnutím brzdového pedálu.
- Adaptivní tempomat neumí rozpoznat komplikované podmínky provozu, takže při jízdě vždy dávejte pozor na takovéto podmínky provozu, přičemž v nebezpečných situacích musí řidič vždy sám upravit rychlost vozidla.
- Abyste uměli používat adaptivní tempomat bezpečněji, před použitím si přečtěte manuál uživatele.

⚠ Upozornění

- Adaptivní tempomat se může náhle deaktivovat pod vlivem silných elektromagnetických vln.

Omezena rychlost

System omezené rychlosti je bezpečnostní zařízením, které brání vozidlu, aby zvýšilo rychlost nad nastavenou rychlost, i když řidič sešlápně rychlostní pedál.

Obrázky, které ukazují připravenost a fungování

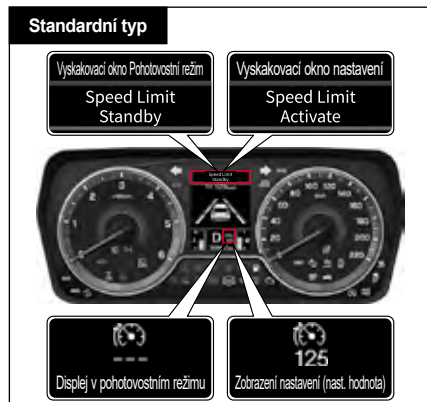

Omezena rychlost připravena

Na obrazovce LCD přístrojového panelu se objeví následující zpráva a když stisknete spínač omezené rychlosti ON/OFF, systém se přepne do stavu omezena rychlost PŘIPRAVENA (READY).

- Zobrazí se pop-up zpráva „omezena rychlost PŘIPRAVENA“.
- Symbol a „- km/h“ znamená, že systém je připraven zobrazit zobrazenou rychlost.

Nastavení omezené rychlosti

Když je omezena rychlost ve stavu Připravenosti a rychlostní páka je snížena, na obrazovce LCD přístrojového panelu se objeví následující zpráva a omezena rychlost je nastavena (aktivována).

- Zobrazí se pop-up zpráva „Nastavena omezena rychlost“.
- Zobrazuje se symbol a nastavena rychlost.

Jako označit omezenou rychlost na přístrojovém panelu

- **Supervizorový typ / Standardní typ**
Jděte na **Nastavení asistenta jízdy** → **Omezena rychlost** v  (Uživatelské nastavení) na přístrojovém panelu a označte příslušnou kolonku.

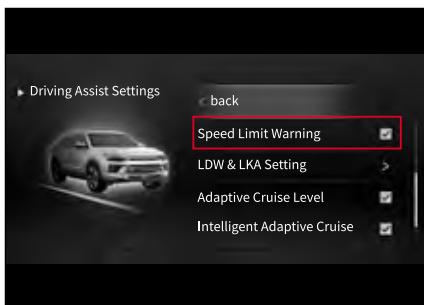

Zapnutí/vypnutí omezené rychlosti ON/OFF

- 1 Stiskněte spínač ON/OFF omezené rychlosti. Na přístrojovém panelu se zobrazí zpráva „Omezena rychlost PŘIPRAVENA“.
- 2 Potlačte páku rychlosti tempomatu směrem k SET- a nastavte (aktivujte) omezenou rychlost.
 - Na přístrojovém panelu se zobrazí zpráva „Omezena rychlost nastavena“.
 - Po takovémto nastavení nepůjde vozidlo vyšší rychlostí jako je nastavena rychlost ani po sešlápnutí rychlostního pedálu.
- 3 Stiskněte spínač ON/OFF omezené rychlosti dvakrát při nastavené (aktivované) kontrole omezení rychlosti. Kontrola omezení rychlosti se deaktivuje. (Když stisknete spínač jednou, stav se změní standby (připraven)).





Nastavení rychlosti

- Když potlačíte směrem nahoru nebo dolů páčku volby rychlosti a podržíte ji při nastavené (aktivované) kontrole omezené rychlosti, nastavená rychlost se změní o 5 km/h.
- Když krátce potlačíte směrem nahoru nebo dolů páčku volby rychlosti při nastavené (aktivované) kontrole omezené rychlosti, nastavená rychlost se změní o 1 km/h.

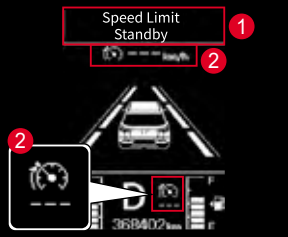
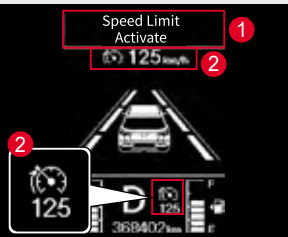

Poznámka

- Pokud vyměníte pneumatiky vašeho vozidla za pneumatiky jiné velikosti, může to způsobit chybu v nastavené rychlosti. V takovémto případě se zkontaktujte s vaším servisem.

Položka	Zpráva	Provozní podmínky
Systém omezené rychlosti		<ul style="list-style-type: none"> Když při zapnutém zapalování stisknete spínač tempomatu ON/OFF, zobrazí se zpráva „Speed limit ready“ (Omezovač rychlosti připraven) (1) a symbol (2) a jízda s omezovačem rychlosti bude připravena.
		<ul style="list-style-type: none"> Když stisknete páčku volby rychlosti tempomatu, přičemž omezená rychlost je připravena, zobrazí se zpráva „Omezená rychlost nastavena“ (1), symbol a nastavená rychlost (2) a omezená rychlost je aktivována. Upravte rychlost vozidla stisknutím páčky volby rychlosti tempomatu směrem nahoru anebo dolů.
		<ul style="list-style-type: none"> Pokud vypnete omezenou rychlost během fungování (připravena/nastavena), zobrazí se zpráva „Omezená rychlost vypnuta“ a kontrola omezené rychlosti se deaktivuje.

Kontrolka a indikátor brzdy

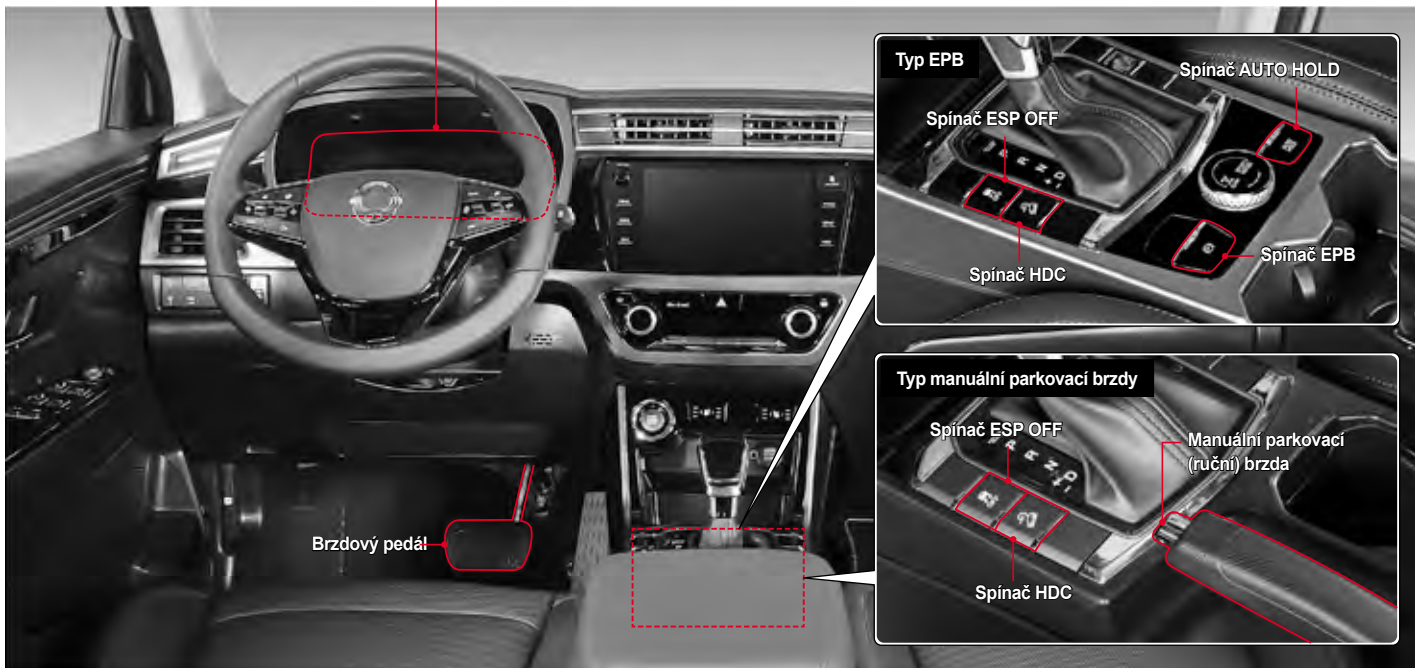

Nožní brzda

Sešlápnutí brzdového pedálu může snížit rychlost vozidla nebo vozidlo zastavit.

Pokud se nožní brzda používá během jízdy dolů kopcem delší dobu, může vzniknout ubývání nebo zamčení páry v důsledku přehřátí brzdového systému, čímž se sníží brzdící síla a může dojít k nehodě.

Při dlouhé jízdě dolů z kopce používejte spolu s nožní brzdou také motorovou brzdou.



Upozornění

- **Na kluzké silnici, např. na zledovatělé nebo zasněžené silnici priměřeně snižte rychlost.**

Co je jev vadnutí brzd?

Ubývání znamená snížení brzdící síly v důsledku snížení třecí síly, což je způsobeno zvýšením teploty na povrchu tření brzdy, když se nožní brzda používá během jízdy dolů kopcem delší dobu.

Co je parní polštář?

Uzamčení páry znamená stav, když se brzda při jízdě z kopce používá příliš často a v brzdové kapalině v brzdovém válci nebo brzdových linkách vzniknou bubliny, v důsledku čeho se hydraulický brzdový tlak nemůže přenést a brzda nebude fungovat navzdory zcela sešlápnutému brzdovému pedálu.



Varování

Kontrola cizích látek kolem pedálu



- Před jízdou s vozidlem vyčistěte podlahu kolem brzdového pedálu a rychlostního pedálu. Pokud je pod pedálem prázdná plechovka nebo nějaký předmět, může to zabránit práci s pedálem a způsobit nehodu. Ujistěte se, že jste to před jízdou zkontrolovali.

Kontrola a výměna brzdových destiček/kotoučů

Kontrolujte brzdové destičky a disky každých 10.000 km a pokud je to nutné, vyměňte je. Když budete vyměňovat brzdové destičky, vyměňte najednou levé i pravé brzdové destičky.

Frekvence výměny brzdových destiček a disků závisí od způsobu jízdy řidiče.



Varování

- Když sešlápnete brzdový pedál a uslyšíte skřípavý zvuk, nechte si vozidlo zkontrolovat a provést servis v nejbližším autorizovaném servisu SsangYong. Pokud tak neučiníte, brzdy nemusí fungovat a může dojít k vážné nehodě.

Když brzda nefunguje

Když během jízdy nefunguje nožní brzda, snižte rychlost vozidla co nejvíce použitím motorové brzdy a bezpečně zastavte vozidlo pomalým zatažením parkovací (ruční) brzdy.

ABS (protiblokovací brzdový systém)

Pokud náhle zabrzdíte, nebo pokud zabrzdíte na kluzké silnici, vozidlo se bude nadále pohybovat dopředu, ale kola budou zablokována a nebudou se točit. V takovémto případě nebude možné vozidlo řídit, nebo vozidlo může přejít do smyku, což může způsobit nehodu.

V takovémto případě ABS řídí řádné uzamčení kol, abyse udržela řídicí síla a zlepšila řídicí stabilita vozidla.

Za normálních jízdních podmínek brzdň systém vozidla vybaveného funkcí ABS pracuje stejným způsobem jako brzdň systém normálního vozidla.



Varování

- **Systém ABS zabraňuje situaci, kdy jsou kola uzamčeny a vozidlo nelze řídit, když se použije brzda. Proto systém ABS nemá značný vliv na brzdň vzdálenost.**
- **Když zapojíte systém ABS a vytvoří se brzdň síla, brzdň vzdálenost může být delší nebo kratší jako brzdň vzdálenost vozidla bez systému ABS podle stavu povrchu vozovky.**
- **Když prudce zabrzdíte, silně sešlápněte brzdový pedál, dokud se vozidlo zcela nezastaví. Nikdy nedávejte nohu dolů z pedálu, ani nesešlapujte brzdový pedál opakovaně.**
- **Dokonce ani vozidlo vybaveno systémem ABS nemůže zabránit riziku převrácení vozidla na bok. Udržujte bezpečnou vzdálenost od vozidla vepředu a na kluzké silnici jeďte s vozidlem nízkou rychlostí.**



Upozornění

- Vozidlo vybaveno systémem ABS vykonává samodiagnostickou funkci, která kontroluje, zda po nastartování motoru a jízdě s vozidlem v systému není chyba. V tomhle procesu se hydraulický tlak přenáší silou do vnitřního hydraulického systému a motor pracuje podle toho, takže na brzdovém pedálu může vzniknout hluk a vibrace. Tohle znamená, že ABS funguje normálně.
- Když je systém ABS zapnutý, z brzdového pedálu budete cítit vibrace a určitý hluk. Tohle je normální jev, který nastane při zapnutí systému ABS.

Kontrolka ABS



Tato kontrolka se rozsvítí, když je spínač START/STOP v poloze ON a zhasne, pokud je systém normální.



Varování

- Když kontrolka ABS bude svítit i po nastartování motoru, nebo se rozsvítí během jízdy, znamená to, že v systému spojeném s ABS je chyba a systém ABS nefunguje, takže je aktivována pouze normální brzdová funkce. V takovémto případě si nechte vozidlo okamžitě zkontrolovat a provést servis v autorizovaném servisu SsangYong.

Elektronický rozdělovač brzdné síly (EBD)

Systém EBD efektivně přenáší brzdou sílu na přední kola a zadní kola, protože elektronicky řídí brzdny tlak při sešlápnutí brzdového pedálu.

Systém EBD se aktivuje, když je rozdíl rychlostí mezi nejrychlejším předním a nejpomalejším zadním kolem přibližně 1 km/h nebo vyšší, a deaktivuje se, když funguje ABS.

Kontrolka EBD



Pokud se současně rozsvítí kontrolka ABS a kontrolka brzd, znamená to, že systém EBD má poruchu. (Samostatná kontrolka EBD neexistuje.)



Upozornění

- Když se rozsvítí kontrolka EBD, nechte si vozidlo zkontrolovat a provést servis v autorizovaném servisu SsangYong.

Signál nouzového zastavení (ESS)

Funkce ESS informuje o nebezpečné situaci za vámi jedoucí vozidlo rychlým blikáním světla nouzového brždění, když prudce zabrzdíte, nebo když se během jízdy zapne systém ABS.

Funkce ESS se zapne tehdy, když je rychlost vozidla 50 km/h nebo více a zapne se v pořadí „Vstup signálu ESS“ → „Zapněte světlo nouzového brždění“ → „Zapněte výstražné varovné světlo“.

Poznámka

- Když svítí výstražné varovné světlo, funkce ESS není aktivována.

Podmínky aktivace a deaktivace

	Světlo nouzového brždění
Podmínky aktivace	<ul style="list-style-type: none">• Když je rychlost vozidla 50 km/h nebo více• Když prudce zabrzdíte ze snížením rychlosti vozidla 6,5 m/s² nebo více.• Když se při brždění zapne systém ABS
Podmínky deaktivace	<ul style="list-style-type: none">• Když z vozidla nejde signál ESS• Když se aktivuje výstražné varovné světlo• Když se vypne ABS

	Kontrolka nebezpečí
Podmínky aktivace	<ul style="list-style-type: none">• Když je rychlost vozidla 50 km/h nebo méně v době, kdy se vypne (zruší) indikátor výstražného varovného světla• Když výstražné varovné světlo bliká 10 vteřin
Podmínky deaktivace	<ul style="list-style-type: none">• Když se aktivuje výstražné varovné světlo• Když po aktivování výstražného varovného světla uplynulo 10 vteřin• Když se rychlost vozidla zvýšila o 10 km/h nebo více po aktivování výstražného varovného světla

Systém elektronické kontroly stability (ESP)*

Systém ESP je pomocný systém pro bezpečnost jízdy, který kontroluje brzdění každého kola nebo výkon motoru, aby upravil stabilitu vozidla, které je nestabilní v určitých situacích, např. při prudkém zahýbání, čímž pomůže vozidlu vyhnout se nebezpečné situaci.

- Funkce ESP se aktivuje pouze tehdy, když je vozidlo mimořádně nestabilní, a neaktivuje se v běžných jízdních podmínkách. Aktivace je potvrzena tehdy, když na přístrojovém panelu bliká indikátor ESP.

Indikátor/kontrolka ESP



- Indikátor bliká: Funkce ESP je aktivována.
- Kontrolka svítí: V systému ESP je chyba.

Upozornění

- Když indikátor ESP bliká, jeďte pomalu bez přidávání rychlosti.
- Když se rozsvítí kontrolka ESP, jeďte do autorizovaného servisu SsangYong a nechte si vozidlo zkontrolovat a provést servis.

Poznámka

- Výstražná kontrolka bliká cca 10 vteřin, aby umožnilo vozidlu ihned vzádu nebo na boku předem se připravit, když náhle zabrzdíte vozidlo při rychlosti 50 km/h nebo více, nebo když je zapnutý systém ABS. (Signál nouzového zastavení)

Indikátor ESP OFF



Když deaktivujete ESP stisknutím a podržením spínače ESP OFF (na 3 vteřiny nebo déle), rozsvítí se indikátor.

Upozornění

- Pokud indikátor ESP OFF i nadále svítí po deaktivaci funkce ESP, jeďte do autorizovaného servisu SsangYong a nechte si vozidlo zkontrolovat a provést servis.

Poznámka

- Stisknutí a podržení spínače ESP OFF na 3 vteřiny zároveň zapne indikátor ESP OFF a indikátor AEBS OFF a funkce ESP a AEBS se deaktivují.

Jev, který nastane při aktivaci ESP

Pokud se ESP aktivuje při prudkém zahýbání, ESP kontroluje každé kolo, takže cítíte aplikaci brzdění na příslušné kolo, přičemž na brzdovém pedálu mohou vzniknout vibrace a hluk v důsledku změny hydraulického tlaku v systému.

Když sešlápnete rychlostní pedál, v důsledku kontroly funkce výkonu motoru se rychlost nemusí zvýšit.

Kdy je potřeba deaktivovat funkci ESP

Když levé a pravé kola na kluzké, zasněžené nebo ledové silnici trvale prokluzují, aktivuje se funkce ESP, která kontroluje hnací sílu motoru. Proto se otáčky motoru nemohou zvýšit ani tehdy, když sešlápnete rychlostní pedál, takže nebude moci řídit vozidlo.

V takovémto případě deaktivujte funkci ESP, abyste obnovili hnací sílu motoru a aby ste mohli řídit vozidlo.

- Chcete-li deaktivovat funkci ESP, stisknete a podržíte spínač ESP OFF (na 3 vteřiny nebo déle).
Na přístrojovém panelu se rozsvítí indikátor ESP OFF a funkce ESP se deaktivuje.
- Opakované stisknutí spínače ESP OFF opět aktivuje funkci ESP.



! Varování

- Když je zapnuta funkce ESP, nemačkejte spínač ESP OFF. Pokud deaktivujete funkci ESP stisknutím spínače ESP OFF a zároveň prudce přidáte rychlost, nebo uděláte prudký obrát, vozidlo se může náhle poklouznout a způsobit moc nebezpečnou situaci. Chcete-li deaktivovat funkci ESP, stisknete spínač ESP OFF pouze tehdy, když vozidlo jede po rovné ploché silnici stálou rychlostí.

Poznámka

Vozidlo vybaveno funkcí ESP má různé pomocné funkce pro zlepšení bezpečnosti jízdy vozidla. Typické funkce jsou následující:

- BAS (Systém asistenta brzdy)

Funkce BAS detekuje prudké brzdění a zvyšuje brzdový tlak za řidiče, jehož síla nohy není schopna v situaci náhlého brzdění prudce zabrzdít.

- ARP (Aktivní ochrana před převrácením)

ARP je pomocná bezpečnostní funkce, která pomáhá vozidlu udržet normální stabilitu ještě před ESP, když je vozidlo moc nestabilní.

! Upozornění

- ESP je pouze systém asistenta bezpečnosti jízdy vozidla a neumí kontrolovat vozidlo mimo svých fyzických limitů. Nespoléhejte moc na tenhle systém a jezděte bezpečně.
- Aktivace ESP (indikátor ESP bliká) znamená, že vozidlo je moc nestabilní. V takovémto případě snižte rychlost vozidla a jezděte bezpečně.
- Při couvání vozidla se ESP neaktivuje.

- Nejezděte s vozidlem okamžitě po nastartování motoru. Když odjedete s vozidlem do 2 vteřin po nastartování motoru, samodiagnostická funkce ESP nefunguje a na začátku jízdy se aktivuje ESP, takže se objeví symptomy jako např. rozsvítí se kontrolka ESP, zazní varovný zvukový signál a na každém kole vznikne brzdící síla.
- Když se aktivuje funkce ARP, brzdění motoru a každého kola se kontroluje efektivněj jako při normálním fungování ESP, takže rychlost vozidla může náhle klesnout, nebo na každém kole vznikne brzdící síla, takže řízení bude nestabilní.
- Když je zapnuta funkce ESP, na brzdovém pedálu a na jiných zařízeních mohou vzniknout vibrace v důsledku změny hydraulického tlaku v zařízení.
- Ve vozidle vybaveném funkcí ESP mohou vzniknout mírné vibrace, protože v systému pracuje autodiagnostická funkce, co je normální jev.

Asistent pro jízdu z kopce (HDC)

HDC je systém, který automaticky snižuje rychlost vozidla, aby umožnil řidiči jet nízkou rychlostí bez sešlápnutí brzdového pedálu, když chce jet řidič s vozidlem po strmé silnici nízkou rychlostí.

Variabilní typ HDC v tomto vozidle funguje flexibilně v rozsahu od 5 km/h do 30 km/h podle okolí vozidla (podle stavu fungování brzdového pedálu a rychlostního pedálu).

Varování

- Nepoužívejte funkci HDC na normální silnici. Funkce HDC je pro jízdu dolů kopcem a její použití na normální silnici může způsobit srážku s vozidlem jedoucím vzadu.

Aktivace/deaktivace funkce HDC

- Stisknutím spínače HDC se rozsvítí zelený indikátor HDC na přístrojovém panelu a HDC je ve stavu připravenosti.
- Opětovné stisknutí spínače HDC vypne indikátor HDC a deaktivuje funkci HDC.



Indikátor/kontrolka HDC



- Rozsvítí se zelený indikátor: HDC je ve stavu připravenosti.
- Zelený indikátor bliká: HDC je zapnutý.
- Rozsvítí se červená kontrolka: Systém HDC je přehřátý a chybný.

⚠ Upozornění

- **Když se rozsvítí červená kontrolka, funkce HDC se neaktivuje.**
- **Když se rozsvítí červený indikátor HDC, znamená to, že systém HDC je přehřátý nebo chybný. Když bude červený indikátor HDC pořád svítit i poté, co příslušné zařízení HDC řádně vychladlo, nechte vozidlo zkontrolovat a provést servis v autorizovaném servisu SsangYong.**

Podmínky aktivace HDC

- Když je se aktivována funkce HDC (rozsvítí se zelený indikátor HDC).
- Při určitém sklonu svahu nebo vyšším sklonu a v určitém rozsahu rychlosti (cca 5 km/h – 50 km/h).
- Když není aktivována funkce ESP (včetně funkce BAS).

Podmínky deaktivace HDC

- Když se deaktivuje funkce HDC (zelený indikátor HDC zhasne).
- Sklon svahu je menší jako podmínka aktivace HDC.
- Když je rychlost vozidla nižší než 5 km/h nebo vyšší než 50 km/h.
- Když je v systému HDC chyba.
- Když je systém HDC přehřátý.

Poznámka

- Když se aktivuje funkce HDC, řidiči může zvýšit nebo snížit rychlost vozidla na požadovanou rychlost (cca 5–30 km/h) sešlápnutím brzdového pedálu nebo plynového pedálu. Pokud je však rychlost vozidla nižší než 2 km/h nebo vyšší než 70 km/h, funkce HDC se deaktivuje.

Funkce HDC

Pokud jsou splněny podmínky pro aktivaci HDC, HDC se aktivuje a na přístrojovém panelu bliká zelený indikátor HDC. Pokud je rychlost vozidla menší než 2 km/h nebo vyšší jako 70 km/h, nebo strmá silnice bude mírnější a funkce HDC je aktivována, HDC se vypne.

Pokud je funkce HDC zapnutá, na brzdovém pedálu můžou vzniknout silné zvuky a vibrace, co je při fungování HDC normální.

⚠ Upozornění

- **Funkce HDC je určena pro jízdu na prudkém kopci směrem dolů.**
- **Pokud se funkce HDC používá příliš často, brzdový systém nebo ESP nebudou fungovat normálně.**
- **Při jízdě po normální silnici nepoužívejte funkci HDC. Pokud jedete po rovné silnici a HDC je ve stavu připravenosti, funkce HDC se může aktivovat tehdy, když prudce zahnete nebo projedete přes spomalovač rychlosti.**
- **Při aktivaci HDC mohou vzniknout na brzdovém pedálu a v jiných zařízeních vibrace a hluk v důsledku změny hydraulického tlaku v zařízení. Tohle je normální jev v důsledku aktivace HDC.**

Manuální parkovací (ruční) brzda



Fungování manuální parkovací (ruční) brzdy

- 1 Zaparkujte vaše vozidlo na rovné a bezpečné zemi.
- 2 Zatáhněte manuální parkovací (ruční) brzdou.
Na přístrojovém panelu se rozsvítí kontrolka parkovací (ruční) brzdy, která ukazuje, že parkovací (ruční) brzda je zatažená.

Uvolnění manuální parkovací (ruční) brzdy

- 1 Sešlápněte brzdový pedál.
- 2 Stiskněte tlačítko uvolnění zámku, přičemž mírně zatáhněte manuální parkovací (ruční) brzdou.
Kontrolka parkovací (ruční) brzdy na přístrojovém panelu zhasne, což ukazuje, že parkovací (ruční) brzda je uvolněna.

Kontrolka brzdy

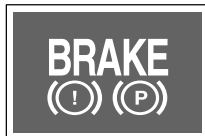

Kontrolka se rozsvítí, když:

- Parkovací (ruční) brzda je normálně zatažená.
- Hladina brzdové kapaliny je nízká.
- Když jedete se zataženou parkovací (ruční) brzdou (rychlost vozidla bude nad 10 km/h nebo více na 2 vteřiny), bude blikat kontrolka a zazní varovný zvukový signál. V takovémto případě okamžitě zastavte vozidlo a uvolněte parkovací (ruční) brzdou.

⚠ Upozornění

- Před odjezdem si zkontrolujte, zda nesvítí kontrolka parkovací (ruční) brzdy nebo kontrolka nízké hladiny kapaliny.
- Před nastartováním vždy uvolněte parkovací (ruční) brzdou. Jízda ze zatažené parkovací (ruční) brzdou může poškodit brzdový systém.

⚠ Upozornění

- Když použijete na zastavení vozidla parkovací (ruční) brzdou, pro vaši bezpečnost zařaďte řadící páku do polohy P (parkování) nebo N (neutrál).
- Opakované používání parkovací (ruční) brzdy delší dobu může způsobit natažení kabelu parkovací (ruční) brzdy, čímž se zhorší její výkon. Proto by se měl kabel parkovací (ruční) brzdy pravidelně kontrolovat a pokud je to zapotřebí, je nutné jej upravit.
- Pokud po uvolnění parkovací (ruční) brzdy kontrolka nezasvítí, dejte si brzdový systém zkontrolovat a provést servis v autorizovaném servisu SsangYong.
- Nesnažte se nahradit parkovací (ruční) brzdou zařazením volicí páky do polohy P (parkování). Při parkování/zastavení vozidla vždy použijte parkovací (ruční) brzdou.
- Když zaparkujete vozidlo a řadící páka je v poloze N (neutrál), vypněte zapalování a zařaďte řadící páku do polohy N (neutrál), přičemž mačkejte tlačítko uvolnění zámku na řadící páce.
- Při parkování/zastavení vozidla vždy zařaďte volicí páku do polohy P (parkování). Jinak se vozidlo může pohnout při vnějším nárazu nebo za určitých podmínek na silnici.

Manuální parkovací (ruční) brzda



Fungování manuální parkovací (ruční) brzdy

- 1 Zaparkujte vaše vozidlo na rovné a bezpečné zemi.
- 2 Zatahněte manuální parkovací (ruční) brzdu.
Na přístrojovém panelu se rozsvítí kontrolka parkovací (ruční) brzdy, která ukazuje, že parkovací (ruční) brzda je zatažená.

Uvolnění manuální parkovací (ruční) brzdy

- 1 Sešlápněte brzdový pedál.
- 2 Stiskněte tlačítko uvolnění zámku, přičemž mírně zatáhněte manuální parkovací (ruční) brzdu.
Kontrolka parkovací (ruční) brzdy na přístrojovém panelu zhasne, což ukazuje, že parkovací (ruční) brzda je uvolněna.

Kontrolka brzdy

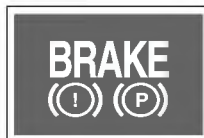

Kontrolka se rozsvítí, když:

- Parkovací (ruční) brzda je normálně zatažená.
- Hladina brzdové kapaliny je nízká.
- Když jedete se zataženou parkovací (ruční) brzdou (rychlost vozidla bude nad 10 km/h nebo více na 2 vteřiny), bude blikat kontrolka a zazní varovný zvukový signál. V takovémto případě okamžitě zastavte vozidlo a uvolněte parkovací (ruční) brzdu.

⚠ Upozornění

- Před odjezdem si zkontrolujte, zda nesvítí kontrolka parkovací (ruční) brzdy nebo kontrolka nízké hladiny kapaliny.
- Před nastartováním vždy uvolněte parkovací (ruční) brzdu. Jízda ze zatažené parkovací (ruční) brzdou může poškodit brzdový systém.

⚠ Upozornění

- Když použijete na zastavení vozidla parkovací (ruční) brzdu, pro vaši bezpečnost zařaďte řadicí páku do polohy P (parkování) nebo N (neutrál).
- Opakované používání parkovací (ruční) brzdy delší dobu může způsobit natažení kabelu parkovací (ruční) brzdy, čímž se zhorší její výkon. Proto by se měl kabel parkovací (ruční) brzdy pravidelně kontrolovat a pokud je to zapotřebí, je nutné jej upravit.
- Pokud po uvolnění parkovací (ruční) brzdy kontrolka nezasvítí, dejte si brzdový systém zkontrolovat a provést servis v autorizovaném servisu SsangYong.
- Nesnažte se nahradit parkovací (ruční) brzdu zařazením volicí páky do polohy P (parkování). Při parkování/zastavení vozidla vždy použijte parkovací (ruční) brzdu.
- Když zaparkujete vozidlo a řadicí páka je v poloze N (neutrál), vypněte zapalování a zařaďte řadicí páku do polohy N (neutrál), přičemž mačkejte tlačítko uvolnění zámku na řadicí páce.
- Při parkování/zastavení vozidla vždy zařaďte volicí páku do polohy P (parkování). Jinak se vozidlo může pohnout při vnějším nárazu nebo za určitých podmínek na silnici.

Automatické uvolnění EPB

Když si zapnete bezpečnostní pás a dveře u řidiče, kapota motoru a výklopné zadní dveře jsou zavřeny a vozidlo jede normálně, funkce EPB se automaticky uvolní.

Poznámka

- Pokud dveře u řidiče, kapota motoru a výklopné zadní dveře nejsou zavřeny, anebo pokud bezpečnostní pás není zapnutý, funkce automatického uvolnění EPB se neaktivuje.

Kontrolka EPB/Kontrolka brzdy

Kontrolka EPB



- Keď je v systému EPB chyba, rozsvítí se oranžová kontrolka EPB.

Kontrolka brzdy

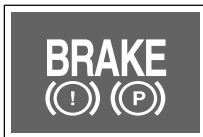

V následujících situacích se rozsvítí kontrolka.

- Když parkovací brzda funguje normálně.
- Když je nízká hladina brzdové kapaliny.
- Když se řadicí páka zařadí do polohy P (parkování) a funkce AUTO HOLD je aktivována.

Upozornění

- Když zatáhnete anebo uvolníte EPB, zkontrolujte, zda se na přístrojovém panelu nerozsvítila anebo nezhasla kontrolka.
- Pokud se spínač EPB používá abnormálně (časté anebo trvalé stlačení), může se rozsvítit kontrolka EPB. Když vypnete motor a otočíte spínač START/STOP do polohy ON, kontrolka zhasne a EPB bude fungovat normálně.
- Pokud kontrolka EPB pořád svítí, nechte si vaše vozidlo zkontrolovat a provést servis u prodejce SsangYong anebo v autorizovaném servisu SsangYong.
- Pokud kontrolka EPB pořád svítí i po uvolnění parkovací brzdy, nechte si vaše vozidlo okamžitě zkontrolovat a provést servis u prodejce SsangYong anebo v autorizovaném servisu SsangYong.

Nouzový režim EPB

Pokud je v brzdovém systému chyba a vy potlačíte spínač EPB směrem nahoru, anebo když během jízdy nemůžete sešlápnout brzdový pedál, EPB bude fungovat pokud budete držet spínač v horní poloze.

Avšak v porovnání s běžným fungováním brzdy se může brzdění vzdálenost značně zvětšit.

Varování

- Během jízdy použijte nouzový mód EPB pouze v případě nouze. Pokud tak neuděláte, může to poškodit systém vozidla a jízda bude v důsledku brzdění síly během jízdy nestabilní, co může způsobit nehodu.
- Pokud je v brzdícím systému kritická chyba, nouzový mód EPB nemusí fungovat.

Upozornění

- Pokud musíte zaparkovat vozidlo s chybným EPB, zařaďte řadicí páku do polohy P (parkování) a zaparkujte vozidlo na rovné ploše.
- Pokud po zapnutí nouzového režimu vychází z příslušných zařízení zvuk anebo zápach, nechte si vozidlo zkontrolovat a provést servis v autorizovaném servisu SsangYong.

Upozornění

- Před jízdou zkontrolujte, zda na přístrojovém panelu svítí kontrolka parkovací (ruční) brzdy a kontrolka nízké hladiny oleje.
- Před jízdou vždy uvolněte parkovací (ruční) brzdou. Jízda se zataženou parkovací (ruční) brzdou může poškodit brzdový systém.
- Když použijete na zastavení vozidla během jízdy parkovací (ruční) brzdou, pro vaši bezpečnost zařaďte řadící páku do polohy P (parkování) nebo N (neutrál).
- Nepoužívejte polohu řadící páky P (parkování) namísto parkovací (ruční) brzdy. Po zastavení nebo zaparkování vozidla pevně zatáhněte parkovací (ruční) brzdou.
- Chcete-li zařadit řadící páku do polohy N (neutrál) a zaparkovat vozidlo, vypněte motor s řadící pákou v poloze P (parkování), stiskněte tlačítko uvolnění zámku na řadící páce a zařaďte ji do polohy N (neutrál).
- Při parkování/zastavení vozidla vždy zařaďte řadící páku do polohy P (parkování). Pokud řadící páka není po zaparkování/zastavení v poloze P (parkování), vozidlo se může pohnout při vnějším nárazu nebo za určitých podmínek na silnici.

Parkování vozidla na silnici do kopce

- Když parkujete vozidlo na cestě do kopce, volant by měl být otočen ve směru od obrubníku.



Parkování vozidla na silnici z kopce

- Když parkujete vozidlo na cestě z kopce, volant by měl být otočen ve směru k obrubníku.



Upozornění

- Před jízdou zkontrolujte, zda na přístrojovém panelu svítí kontrolka parkovací (ruční) brzdy a kontrolka nízké hladiny oleje.
- Před jízdou vždy uvolněte parkovací (ruční) brzdu. Jízda se zataženou parkovací (ruční) brzdou může poškodit brzdový systém.
- Když použijete na zastavení vozidla během jízdy parkovací (ruční) brzdu, pro vaši bezpečnost zařaďte řadící páku do polohy P (parkování) nebo N (neutrál).
- Nepoužívejte polohu řadící páky P (parkování) namísto parkovací (ruční) brzdy. Po zastavení nebo zaparkování vozidla pevně zatáhněte parkovací (ruční) brzdu.
- Chcete-li zařadit řadící páku do polohy N (neutrál) a zaparkovat vozidlo, vypněte motor s řadící pákou v poloze P (parkování), stiskněte tlačítko uvolnění zámku na řadící páce a zařaďte ji do polohy N (neutrál).
- Při parkování/zastavení vozidla vždy zařaďte řadící páku do polohy P (parkování). Pokud řadící páka není po zaparkování/zastavení v poloze P (parkování), vozidlo se může pohnout při vnějším nárazu nebo za určitých podmínek na silnici.

Parkování vozidla na silnici do kopce

- Když parkujete vozidlo na cestě do kopce, volant by měl být otočen ve směru od obrubníku.



Parkování vozidla na silnici z kopce

- Když parkujete vozidlo na cestě z kopce, volant by měl být otočen ve směru k obrubníku.



Indikátor/kontrolka AUTO HOLD

**AUTO
HOLD**

- Rozsvítí se bílý indikátor: funkce AUTO HOLD je ve stavu připravenosti.
- Rozsvítí se zelený indikátor: funkce AUTO HOLD je aktivována a udržuje brzdný tlak k udržení vozu na místě.
- Rozsvítí se žlutá kontrolka: v systému AUTO HOLD je chyba.



Upozornění

- Funkce Auto Hold se nespustí v následujících případech:
 - Jsou otevřeny dveře řidiče
 - Je otevřena kapota motoru
 - Jsou otevřeny zadní výklopné dveře
 - Řadící páka je v poloze 'P' (Parkování)
 - Je použita elektronická parkovací brzda (EPB)
- Funkce 'Auto Hold' se automaticky přepne na EPB v následujících případech:
 - Jsou otevřeny dveře řidiče
 - Je otevřena kapota motoru
 - Jsou otevřeny zadní výklopné dveře
 - Vůz stojí déle než 10 minut
 - Vůz stojí na strmém svahu



Upozornění

- Funkce AUTO HOLD se aktivuje i při zpátečce. Pokud se musí deaktivovat např. při parkování anebo zastavení, deaktivujte AUTO HOLD.
- Ujistěte se, že jste deaktivovaly funkci AUTO HOLD, pokud je to zapotřebí např. při mytí vozidla.
- Během záběhu brzdového obložení může být brzdící síla parkovací brzdy trochu menší. (Pokud je vozidlo zaparkováno na strmé cestě, může se pohnout směrem dolů.)
- Opožděbení brzdového obložení elektronické parkovací brzdy (EPB) kontrolujte každých 10 000 km.
- Když použijete elektronickou parkovací brzdou (EPB), možná budete slyšet mechanický zvuk. Tohle je normální provozní zvuk systému elektronické parkovací brzdy (EPB).

- Pokud se rozsvítí kontrolka elektronické parkovací brzdy (EPB), fungování elektronické parkovací brzdy (EPB) není normální, takže si nechte vaše vozidlo zkontrolovat a provést servis u prodejce SsangYong anebo v autorizovaném servisu SsangYong. Pokud musíte zaparkovat vozidlo v nouzové situaci, zastavte jej na rovném povrchu, zařadte řadící páku do polohy P (parkování) a pod kola dejte klíny.
- Když musíte vypnout motor a funkce AUTO HOLD je ve stavu připravenosti (svítí bílý indikátor) / aktivace (svítí zelený indikátor), elektronická parkovací brzda (EPB) se aktivuje automaticky.

Autonomní nouzový brzdový systém (AEBS)*

AEBS je pomocný systém, který varuje řidiče před rizikem srážky, když se předpokládá srážka s vozidlem nebo chodcem vepředu, přes senzor Modulu přední kamery (FCM).

Systém informuje řidiče o riziku srážky varovným zprávu a varovným zvukovým signálem podle stupně rizika srážky. Pokud riziko srážky pořád trvá, tenhle systém kontroluje brzdící sílu, aby se vozidlo vyhnulo srážce, nebo zmiňuje šok při srážce, čímž zlepšuje bezpečnost řidiče a chodců.

1. upozornění na srážku → 2. varování před srážkou → 3. nouzové brzdění → zastavení vozidla



Varování

- **AEBS je pouze pomocný systém, který pomáhá řidiči zabezpečit bezpečnost v nebezpečné situaci, ale neumí se automaticky vyhnout srážce. Za bezpečnost a řízení vozidla odpovídá řidič.**

Poznámka

- **AEBS je nastaveno a Medium je nastaveno pro citlivost varování před srážkou vepředu podle nastavení ze závodu.**

Indikátor/kontrolka AEBS

Indikátor AEBS OFF



Když jsou systém AEBS a funkce ESP deaktivovány, na přístrojovém panelu se rozsvítí indikátor AEBS OFF.

Poznámka

- **Když stisknete a podržíte spínač ESP OFF na 3 vteřiny, indikátor ESP OFF a indikátor AEBS OFF se rozsvítí zároveň a systém AEBS a funkce ESP se deaktivují.**

Indikátor/kontrolka AEBS



Indikátor a kontrolka AEBS fungují následovně podle stavu AEBS.

- Blikají: AEBS je zapnuto.
- Svítí: AEBS je chybně.

Na displeji přístrojového panelu se zobrazí varovná zpráva podle stavu AEBS.

AEBS je zapnuto

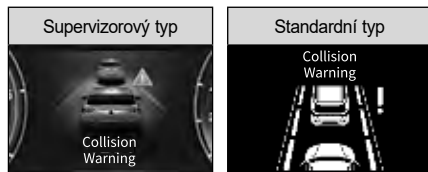

AEBS je chybně

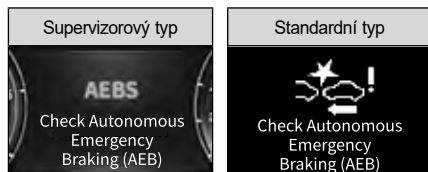

AEBS je aktivováno

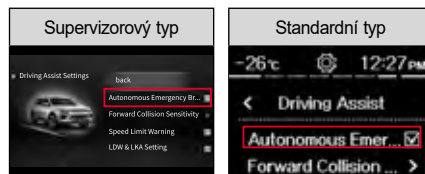

Když označíte (Uživatelské nastavení) → **Asistent jízdy** → **AEBS** z přístrojového panelu, funkce se aktivuje a na přístrojovém panelu zhasne indikátor AEBS OFF.

Když odstraníte označení z **AEBS**, funkce se deaktivuje a rozsvítí se indikátor AEBS OFF.

Upozornění

- Pro bezpečnost aktivujte nebo deaktivujte systém AEBS před jízdou vozidla nebo po zastavení vozidla na bezpečném místě.
- Když je deaktivována funkce ESP, funkce AEBS se automaticky také deaktivuje, i když byla předtím aktivována. Funkci AEBS lze aktivovat i z menu Uživatelské nastavení na přístrojovém panelu.

Nastavení citlivosti varování před srážkou vpředu











Nastavení můžete změnit v (Uživatelské nastavení) → **Asistent jízdy** → **Citlivost na srážku vpředu** na přístrojovém panelu.

- Pokud je nastaveno **Rychle**, varování AEBS se ukáže rychle.
- Pokud je varování AEBS příliš rychlé, nastavte jej na **Středně** nebo **Pomalou**.

Upozornění

- I když je citlivost varování AEBS nastavena na **Rychle**, můžete jej cítit jako pomalé v případě, pokud vozidlo před váma prudce zabrzdí.

Fungování AEBS

Klasifikace	Upozornění na srážku (1. varování)	Upozornění na srážku (2. varování)	Nouzové brždění (3. varování)	Zastavení vozidla
		Míra rizika srážek → 		
Displej na přístrojovém panelu	 Collision Warning	 Collision Warning	 Collision Warning	 Emergency Braking Off
Varovní zvukový signál	Zazní 7 pípnutí na 1 vteřinu			-
Řízení vozidla	-	-	Plná brzda před srážkou.	Po zastavení vozidla udržujte brzdí sílu asi na 2 vteřiny.

Varování

- AEBS je pouze pomocný systém, který pomáhá řidiči zajistit bezpečnost v nebezpečné situaci, ale nezaručuje bezpečnost.
- AEBS neumí rozeznat všechny urgentní a nebezpečné situace.
- Při aktivovaném AEBS se nepokoušejte jezdit nebezpečně.
- AEBS se neumí automaticky vyhnout srážce. Za bezpečnost a řízení vozidla odpovídá řidič.
- Vždy dodržujte bezpečnou brzdí vzdálenost a ak je to zapotřebí, snižte rychlost vozidla sešlápnutím brzdového pedálu.
- AEBS se aktivuje podle vzdálenosti od vozidla nebo chodce vepředu, relativní rychlosti a reakce řidiče.
- AEBS detekuje situaci při jízdě přes modul předního senzoru (modul přední kamery a přední radar). Pokud přední kamera nepokrývá situaci při jízdě, výkon systému se může zhoršit.

Podmínky aktivace

Když jsou po aktivování AEBS splněny následující podmínky, systém funguje normálně.

- Když je aktivováno AEBS.
- Když je aktivován systém Elektronické kontroly stability vozidla, ESP.
- Když modul přední kamery (FCM) rozezná vozidlo a chodce vpředu.
- Když je rychlost vozidla od 8 km/h do 60 km/h.

Poznámka

- **AEBS je připraveno fungovat při přípravě na urgentní (nebezpečnou) situaci a když řidič sešlápně brzdový pedál, tento pomocní systém ihned reaguje.**
- **Když je AEBS aktivováno, doplňuje optimální brzdící sílu, která je zapotřeby na spomalení vozidla.**
- **Po vyřešení urgentní (nebezpečné) situace se AEBS vypne.**
- **1. varování se aktivuje do rychlosti vozidla 180 km/h.**

Podmínky deaktivace

Když jsou po aktivování AEBS splněny následující podmínky, systém se deaktivuje a AEBS se vypne:

- Když je deaktivováno AEBS.
- Když je deaktivován systém Elektronické kontroly stability vozidla, ESP.
- Když rychlost vozidla přesáhne 60 km/h.
- Když točíte volantem.
- Když je řadící páka zařazena do polohy P (parkování) nebo R (zpátečka).
- Když je sešlápnutý rychlostní pedál.

AEBS neumí detekovat vozidlo řádně:

- na silnici s ostrými zatáčkami nebo na velmi strmé silnici,
- když se vozidlo moc kývá,
- když jsou zadní světla vozidla vpředu asymetrická, nebo když v noci nesvítí,
- když je zadní strana vozidla vpředu asymetrická,
- když se vozidlo náhle zastaví,
- když je před vozidlem zvíře, předmět nebo vozidlo, nebo když vozidlo jede v opačném směru,
- přibližující se vozidlo nebo vozidlo, které couvá,
- vozidlo před váma má neobvyklý tvar,
- když dojde k rychlé změně osvětlení (např. vchod do tunelu, atd.),
- když tvar není vidět v důsledku stínu pod nadjezdem.

- V případě slabé viditelnosti v špatném počasí, jako např. sníh, déšť a mlha.
- Když se na předním skle vytvořila mlha, která není zcela odstraněna.
- Když odraz od předmětu na palubní desce zhoršuje rozlišovací schopnost modulu přední kamery (FCM).
- Když je před vozidlem úzký objekt, jako např. motocykl nebo bicykl.
- Vozidlo se pohybuje nebo zastaví kolmo na směr jízdy v křižovatce.

Upozornění

- **Vždy je nutná pozornost řidiče, protože AEBS nemusí reagovat normálně, nebo systém nemusí fungovat normálně, když je těžké detekovat vozidlo.**

Cesta se zatáčkami



Na cestě se zatáčkami nelze detekovat vozidlo vepředu, které jede ve stejném pruhu a výkon AEBS je nižší, takže se může objevit nepotřebná varování nebo brzdění, nebo systém nebude fungovat.

Na cestě se zatáčkami zkontrolujte cestu před váma a podmínky jízdy a přímo a když je to zapotřebí, upravte rychlost vozidla sešlápnutím brzdového pedálu.



Systém může detekovat vozidlo jedoucí v jiném pruhu, což ovlivní rychlost. Na cestě se zatáčkami zkontrolujte cestu před váma a podmínky jízdy přímo a když je to zapotřebí, upravte rychlost vozidla sešlápnutím brzdového pedálu.

V takovémto případě můžete zabránit nepotřebnému snížení rychlosti sešlápnutím rychlostního pedálu.

Cesta na strmém kopci



Na cestě do strmého kopce a ze strmého kopce nelze detekovat vozidlo ve stejném pruhu a výkon AEBS je nižší, takže se může objevit nepotřebné varování nebo brzdění, nebo systém nebude fungovat.

Může dojít k situaci, když se náhle detekuje vozidlo vepředu a objeví se varování nebo brzdění.

Na cestě do strmého kopce a ze strmého kopce zkontrolujte cestu před váma a podmínky jízdy a přímo a pokud je to nutné, upravte rychlost vozidla sešlápnutím brzdového pedálu.

Změna pruhu

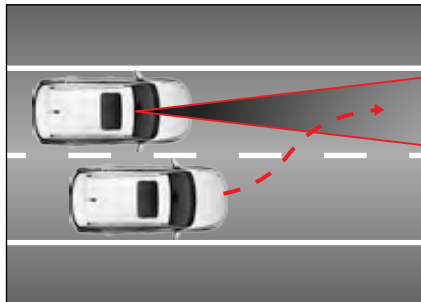

Když vozidlo v sousedním pruhu změni směr do vašeho pruhu, vozidlo bude detekováno až tehdy, když vjede do detekčního rozsahu modulu přední kamery (FCM).

Vždy dávejte pozor, protože vozidlo, které náhle vstoupí do vašeho pruhu, může být detekováno pozdě.

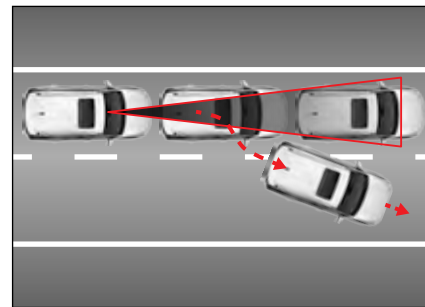

Dávejte pozor, protože vozidlo, které zastavilo před vozidlem vepředu a vozidlo vepředu vyjede z pruhu, přičemž rychlost vašeho vozidla klesla v důsledku fungování AEBS, vozidlo, které zastavilo vepředu, není detekováno jako kontrolní cíl, což znamená riziko srážky.

Rozpoznání vozidla vepředu

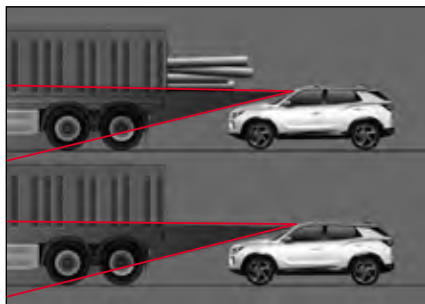

Dávejte pozor, protože vysoké vozidlo nebo vozidlo s nákladem, který vzadu přečnává, může způsobit nebezpečnou situaci.

AEBS neumí detekovat chodce

- který nestojí normálně,
- kterého tělo je skryté, nebo který nejde vzpřímeně,
- který se rychle pohybuje,
- který náhle přetne váš směr,
- který má oblečeny šaty stejné barvy jako pozadí,
- když je intenzita okolitého osvětlení příliš vysoká nebo příliš nízká,
- v noci, nebo když je okolitá oblast tmavá,
- když se tam nachází konstrukce podobná člověku,
- když je chodec nízkého vzrastu,
- kterého chování se je nestabilní,
- když nastane situace, která neumožní AEBS detekovat chodce z důvodu okolí,
- když je moc lidí pohromadě,
- když chodec tlačí nějaký objekt (vozík, kolo, dvoukolový vozík, kufr, dětský kočárek, atd.).

Varování

- AEBS se neaktivuje ve všech situacích. Proto netestujte AEBS tak, že se zaměříte na osobu nebo předmět. Můžete způsobit vážná zranění nebo úmrtí.
- Po nastartování motoru se AEBS vždy automaticky aktivuje. Pokud chcete deaktivovat tuto funkci, použijte menu Uživatelské nastavení na přístrojovém panelu.
- Pokud je AEBS aktivováno a vy náhle zabrzdíte, spolucestující ve vozidle se mohou ocitnout v nebezpečí. Proto vždy dávejte pozor.
- Když jsou na přední kameře cizí předměty, její detekční schopnost je snížena a AEBS je dočasně deaktivováno. Kameru udržujte vždy čistou.
- Pokud se přední kamera odchýlila od své normální polohy v důsledku nárazu, systém nebude fungovat normálně ani tehdy, když se na přístrojovém panelu nerozsvítila kontrolka nebo varovná zpráva.
- V noci se bude vozidlo a chodec detekovat horší, protože ve srovnání s denním světlem je osvětlení slabé.
- Pokud se v zimě na předním skle vytvoří námraza, přední kamera nemusí objekty detekovat normálně. Námrazu odstraňte.

- Pokud tak neučiníte, může to mít za následek nepotřebná varování a brzdění a varování a brzdění se nemusí aplikovat v důsledku omezení detekce senzoru.
- Když vozidlo vepředu náhle zabrzdí, nemusí se vyvinout řádná brzdící síla, co způsobí srážku. Vždy dávejte pozor a buďte připraven na nebezpečnou situaci.
- Pokud táhnete jiné vozidlo nebo přívěs, vypněte AEBS. Brzdění při tažení může snížit bezpečnost vozidla.
- Když na kamión, vlak nebo loď, které převážejí vozidla, naložíte vozidlo, deaktivujte AEBS. Během nakládání se systém může aktivovat kontaktem s jinými objekty.

⚠ Upozornění

- AEBS se může dočasně deaktivovat silnou elektromagnetickou vlnou.
- Na detekčnou oblast modulu přední kamery (FCM) nedávejte žádnou barevnou folii. Může to způsobit chybné fungování příslušného systému, nebo systém nebude fungovat vůbec.

Část, kam je zakázáno umísťovat barevnou fólii (detekční oblast FCM)



Zadní a boční varovný systém*

Systém varování vzadu a na boku detekuje oblast slepého bodu, který řidič nevidí, použitím detekčního senzoru, který je umístěn v obou okrajích zadního nárazníku.

- Systém varování vzadu a na boku obsahuje následující varovné systémy.
 - Systém Detekce slepého bodu (BSD)
 - Systém Asistenta změny jízdního pruhu (LCA)
 - Systém Upozornění na křížení dopravy vzadu (RCTA)
 - Systém intervence upozornění na křížení dopravy vzadu (RCTAi)
 - Systém funkce asistenta exitu (EAF)

Zobrazení aktivace systému varování vzadu a na boku



1 Kontrolka vnějšího zpětného zrcadla



Když kontrolka vnějšího zpětného zrcadla blikne dvakrát a spínač START/STOP je v poloze ON, nebo když motor běží, znamená to, že systém varování vzadu a na boku funguje normálně.

2 Spínač ON systému varování vzadu a na boku

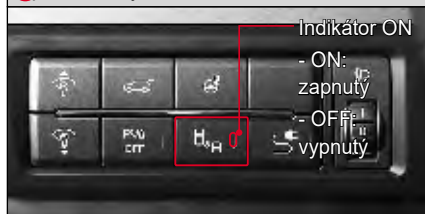

Když vypnete motor a systém varování vzadu a na boku je deaktivován a vy nastavíte spínač START/STOP do polohy ON, systém se zapne bez toho, aby se vrátil na předchozí stav.

! Varování

- Systém varování vzadu a na boku je pomocný systém, který pomáhá řidiči bezpečně jezdit s vozidlem. V žádném případě se na systém varování vzadu a na boku nespolehejte a při jízdě s vozidlem dávejte pozor na podmínky na silnici.

! Upozornění

- Udržujte zadní nárazník vždy čistý. Senzor, který detekuje zadní stranu a obě boční strany vozidla je instalován v obou krajích nárazníku. Pokud je zadní nárazník znečištěn cizími látkami, senzory nemusí fungovat normálně.
- Když je zadní nárazník vyměněn, natřen barvou nebo opraven, výkon systému může být nižší.
- Detekční senzory systému nemusí fungovat v závislosti od okolitého prostředí. Jezděte s vozidlem tak, abyste přímo kontrolovali podmínky na cestě a zjistili nouzovou situaci.
- Pokud tak neuděláte, může to způsobit chybu v systému v důsledku silné elektromagnetické vlny.

Aktivace/deaktivace výstražného zvukového signálu zadního a bočního varovného systému

Varovný zvukový signál zazní tehdy, když používáte systém s nastaveným (označeným) „RCTA“ v Uživatelských nastaveních na přístrojovém panelu.

• Supervizorový typ

Označte **Nastavení panelu nástrojů** → **Zvuk** → **RCTA** → **Vypnout RCTA** v  (Uživatelské nastavení) na přístrojovém panelu.

• Standardní typ

Označte **Zvuk** → **RCTA** → **Vypnout RCTA** v  (Uživatelské nastavení) na přístrojovém panelu.

Poznámka

- Spínač RCTA se používá pouze pro BSD (Detekce slepého bodu) / LCA (Asistent změny jízdního pruhu). Pro jiné funkce jedte na „Nastavení panelu nástrojů“.
- Zpráva, která oznamuje, že RCTA je zapnuté nebo vypnuté, se zobrazí na vrchu displeje přístrojového panelu. Kromě toho dvakrát zabliká kontrolka pro vnější zpětné zrcadlo.
- Pokud nepoužíváte systém varování vzadu a na boku, systém deaktivujte.
- Chcete-li připojit přívěs, ujistěte se, že systém je deaktivován, abyste zabránili chybě v systému.

Úroveň varování systému varování vzadu a na boku

Když aktivován systém detekce slepého bodu a asistenta změny jízdního pruhu detekuje slepý bod na zadní, levé nebo pravé straně vozidla, nebo pokud se vozidlo přibližuje velkou rychlostí a rychlost jízdy je cca 30 km/h nebo více, systém varování vzadu a na boku se aktivuje.

1. varování

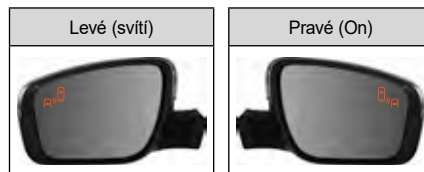

Když je detekováno vozidlo na zadní a boční straně vozidla, na vnějším zpětném zrcadle se rozsvítí žluté světlo indikátoru.

Když příslušné vozidlo opustí oblast varování po 1. varování, proces varování se po určité době zastaví podle podmínek jízdy.

2. varování

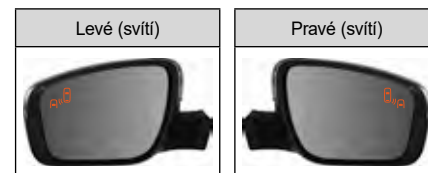

Když zapnete ukazatel směru jízdy v rámci 1. varování (na vnějším zpětném zrcadle se rozsvítí žluté světlo indikátoru), objeví se 2. varování následovně:

- Žlutá kontrolka na vnějším zpětném zrcadle bliká.
- Ve vozidle zazní varovný zvukový signál.

Když vrátíte ukazatel směru do původní polohy (OFF) během 2. varování, proces druhého varování se zastaví.

Když je v systému varování vzadu a na boku chyba



Když je v systému varování vzadu a na boku chyba, na displeji přístrojového panelu se objeví varovná zpráva.

Upozornění

- Když se zobrazí varovná zpráva o chybě RCTA, všechny příslušné funkce RCTA se vypnou.
- Pokud varovná zpráva pořád svítí, nechte si vozidlo zkontrolovat a provést servis v autorizovaném servisu SsangYong.

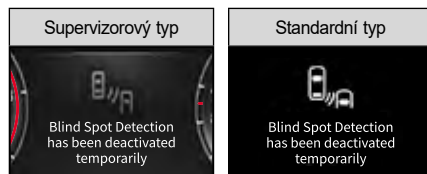

Pokud senzor neumí normálně detekovat zadní stranu a obě boční strany vozidla aktivovaným systémem varování vzadu a na boku, na přístrojovém panelu se zobrazí zpráva.

- Když je na vnější a vnitřní straně zadního nárazníku cizí látka.
- Když se za vozidlo připojí přívěs.
- Když jedete v otevřené oblasti, kde nejsou vedle silnice pravidelné předměty (např. poušť, louka).
- V případě hustého sněžení nebo hustého deště.

System sledování mrtvého úhlu (BSD)

System BSD detekuje vozidlo, které se blíží k slepému bodu na zadní straně a na obou bočních stranách vozidla a informuje o tom řidiče rozsvícením kontrolky na vnějším zpětném zrcadle.

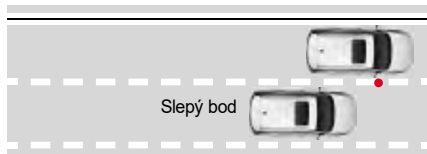

Podmínky aktivace

System BSD se aktivuje, když jsou splněny následující podmínky.

- Když je aktivován systém varování vzadu a na boku.
- Když je rychlost vozidla vyšší jako 30 km/h a nižší jako 255 km/h.
- Když se v detekční oblasti slepého bodu nachází vozidlo.

Varování

- **System Detekce slepého bodu (BSD) umí vyslat varování pouze v omezené oblasti a varovná funkce nemusí fungovat u vozidla, které se blíží k zadnímu slepému bodu v závislosti od okolní situace a podmínek jízdy.**

System asistenta změny jízdního pruhu (LCA)

System LCA detekuje vozidlo, které se přibližuje vysokou rychlostí k zadní straně nebo k obou bočním stranám vozidla a informuje o tom řidiče rozsvícením kontrolky na vnějším zpětném zrcadle a varovným zvukovým signálem.



Podmínky aktivace

System LCA se aktivuje, když jsou splněny následující podmínky:

- Když je aktivován systém varování vzadu a na boku.
- Když je rychlost vozidla vyšší jako 30 km/h a nižší jako 255 km/h.
- Když se vozidlo přibližující se vysokou rychlostí nachází v detekční oblasti.
- Když jedete po servisní silnici.

Varování

- **Tenhle systém představuje pomoc pro řidiče. Pokud se budete na tenhle systém spoléhat, může to způsobit nehodu. Při změně jízdního pruhu vždy sledujte okolí v zpětném zrcadle.**

System Upozornění na křížení dopravy vzadu (RCTA)

System RCTA zobrazí varovnou zprávu na displeji přístrojového panelu když vozidlo přibližující se ze zadní, levé nebo pravé strany vozidla zařadí zpátečku a varuje řidiče varovným zvukovým signálem a rozsvícenou kontrolkou na vnějším zpětném zrcadle.

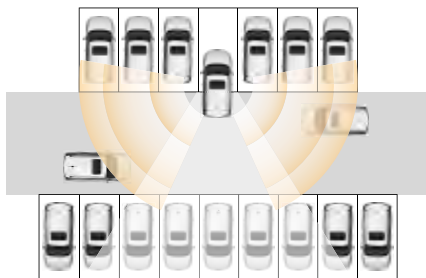

Aktivace/deaktivace výstražního zvukového signálu RCTA

Když nastavíte (označíte) „Upozornění na křížení dopravy vzadu“ v Uživatelských nastaveních na přístrojovém panelu a když jsou splněny operační podmínky, systém se aktivuje.

- **Supervizorový typ / Standardní typ**

Jděte na **Nastavení asistenta jízdy** → **Upozornění na křížení dopravy vzadu** v  (Uživatelské nastavení) na přístrojovém panelu a označte příslušnou kolonku.

Poznámka

- **System „Upozornění na křížení dopravy vzadu“ a systém „Intervence upozornění na křížení dopravy vzadu“ nemůžete nastavit separátně.**

Zapnutí/vypnutí výstražního zvukového signálu upozornění na vozidlo přibližující se zezadu

Varovný zvukový signál zazní v případě, když používáte systém s nastaveným (označeným) „RCTA“ v  (Uživatelské nastavení) na přístrojovém panelu.

- **Supervizorový typ**

Jděte na **Nastavení přístrojového panelu** → **Zvuk** → **Zvuk systému slepého bodu** → **Vypněte zvuk RCTA** v  (Uživatelské nastavení) na přístrojovém panelu a označte příslušnou kolonku.

- **Standardní typ**

Jděte na **Zvuk** → **Zvuk systému slepého bodu** → **Vypněte zvuk RCTA** v  (Uživatelské nastavení) na přístrojovém panelu a označte příslušnou kolonku.

Podmínky aktivace

- Když je řadicí páka zařazena do polohy R (zpátečka).
- Když je rychlost vozidla méně jako 10 km/h.
- Pokud v rámci rozsahu RCTA existuje vozidlo a když je rychlost přibližujícího se vozidla 24 km/h nebo méně.

Pokud je detekováno přibližující se vozidlo na displeji přístrojového panelu se objeví zpráva o přibližování se z příslušné strany.

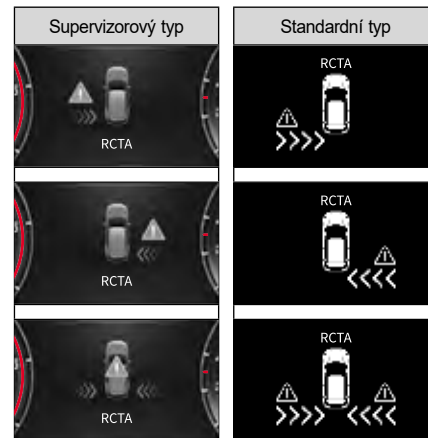

System intervence upozornění na vozidlo přibližující se ze zádů (RCTAi)

System intervence upozornění na křížení dopravy vzadu je pomocné zařízení, které vyše varovnou zprávu a varovný zvukový signál, kterým informuje řidiče o riziku srážky v případě vozidla, které se při couvání přibližuje z boku a pomáhá vyhnout se srážce nebo zmírnit škodu aplikováním asistenta brzdy.

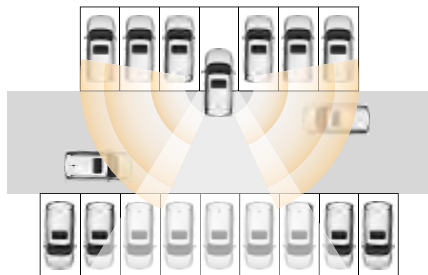

Poznámka

- **System „Upozornění na křížení dopravy vzadu“ a system „Intervence upozornění na křížení dopravy vzadu“ nemůžete nastavit separátně.**
- **Tento system nemusí fungovat v závislosti od fungování systému ESP.**
 - **Když svítí kontrolka ESP.**
 - **Když je zapnutý system ESP.**

Podmínky fungování

- Zařadte páku do polohy R (zpátečka).
- Rychlost vozidla je 8 km/h nebo méně.
- Vozidlo přibližující se v rámci rozsahu RCTA nízkou rychlostí.

Pokud se detekuje riziko srážky v důsledku přibližujícího se vozidla, když je system RCTA zapnutý, aplikuje se nouzové brždění (asistent brzdy).

- Po vypnutí asistenta brzdy bude tenhle asistent fungovat až po cca 10 sekundách.

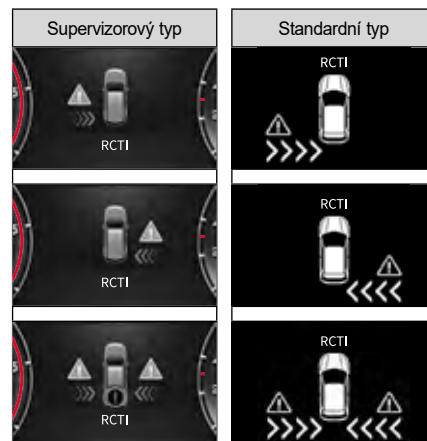

Případy, kdy systém RCTA nefunguje

RCTA nemusí fungovat v následujících případech:

- Když je cílové vozidlo mimo detekční oblasti RCTA.
- Když je cílové vozidlo hned vzádu.
- Když se cílové vozidlo pohybuje stejným směrem.
- Když je rychlost cílového vozidla vysoká.
- Když se rychlost cílového vozidla náhle sníží.
- Když je detekční senzor zakrytý překážkou.

Případy, kdy je systém RCTA chybný

Systém může být chybný v následujících případech, takže je nutná pozornost řidiče:

- Když jsou na zadním nárazníku cizí látky (déšť, sníh, prach, nálepka, atd.).
- Když je za vozidlem instalováno nějaké zařízení, např. přívěs.
- Když je zadní nárazník poškozen, nebo když je karoserie vozidla pokrývána.
- V prudké zatáčce, u vchodu do mytí stacione a v oblasti exitu.
- V případě nevyrovnaného tlaku v pneumatikách a v případě nadměrného nákladu.
- V špatném počasí (husté sněžení, hustý déšť).

- Když se na cestě nebo v stavební oblasti nachází pevný objekt (střední zábradlí, boční zábradlí, hlukové bariéry).
- Když v těsném rozsahu jede velké vozidlo nebo malý motocykl (kolo).
- Když vaše vozidlo předbíhá těžkotonážní kamion.
- Když vaše vozidlo a oproti jedoucí vozidlo zvýší rychlost zároveň.
- Když je rychlost vozidla vzádu moc vysoká (předbíhá).
- Když měníte jízdní pruh.
- Na strmé cestě do kopce, z kopce, nebo na cestě, kde je výška pruhů rozdílná.
- Když oproti jedoucí vozidlo jede moc blízko zadní strany vozidla.
- Když vozidlo jedoucí moc blízko vzadu předbíhá.
- Když je oblast blízko senzoru překryta vozidlem, sloupem nebo zdí na parkovišti.
- Vozidlo, které se při couvání vozidla pohybuje stejným směrem.
- Malý pohybující se objekt, jako např. osoba, nákupní vozík nebo dětský kočárek.
- Když jsou parkovací podmínky komplikovány (diagonální parkování, blízko nájezdu, překážky, atd.).
- V případě vozidla s moc nízkou karoserií.
- V případě úzké cesty, která je husto pokryta stromami nebo trávou.
- Když je cesta moc široká.

- Když je povrch cesty mokrý.
- Když se detekční oblast senzoru změnila v důsledku srážky vzádu.

Varování

- **Systém Upozornění na křížení dopravy vzádu (RCTA) nevyšle varování v případě předmětu, který je blízko vozidla a varovná funkce se nemusí aktivovat v případě vozidla, která se ze zadu přibližuje moc rychle.**
- **RCTA a RCTAi jsou pomocná zařízení pro řidiče, ne bezpečnostní zařízení. Pokud se budete na tyto systémy spoléhat, může to způsobit srážku. Za bezpečnou jízdu vozidla používáním brzdového pedálu odpovídá řidič. Systém nemusí fungovat, nebo se může nepředpokládaně zapnout v závislosti od funkcí varování a kontroly. Během jízdy vždy sledujte okolí.**

Funkce asistenta výjezdu (EAF)

Funkce asistenta exitu je pomocné zařízení, které varuje řidiče a spolucestující před rizikem srážky zobrazením varovné zprávy na přístrojovém panelu a varovným zvukovým signálem, že zezadu se přibližuje vozidlo, když řidič nebo spolucestující vystupují z vozidla.

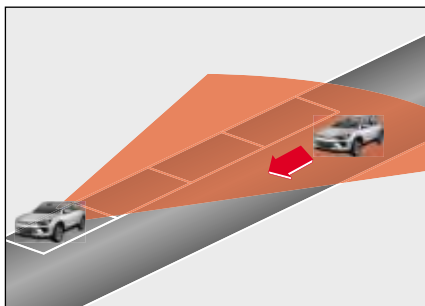

⚠ Upozornění

- Funkce asistenta exitu funguje asi 10 minut po vypnutí spínače zapalování. Po 10 minutách se funkce asistenta exitu vypne, aby se nevybila baterie.
- Když uzamknete dveře Smart klíčem nebo REKES klíčem, funkce asistenta exitu nebude fungovat okamžitě.

Zapnutí/vypnutí EAF

Když nastavíte (označíte) „Funkce asistenta exitu“ na přístrojovém panelu a když jsou splněny podmínky fungování, systém se aktivuje.

• **Supervizorový typ / Standardní typ**

Jděte na **Nastavení asistenta jízdy** → **Funkce asistenta exitu (EAF)** v (Uživatelské nastavení) na přístrojovém panelu a označte příslušnou kolonku.

Zapnutí/vypnutí alarmu EAF

Když je zapnutý systém s „Upozorněním na funkci asistenta exitu (EAF)“, která je nastavena (označena) v (Uživatelské nastavení) na přístrojovém panelu, zazní varovný zvukový signál.

• **Supervizorový typ**

Jděte na **Nastavení přístrojového panelu** → **Zvuk** → **Zvuk systému slepého bodu** → **Vypněte zvuk EAF** v (Uživatelské nastavení) na přístrojovém panelu a označte příslušnou kolonku.

• **Standardní typ**

Jděte na **Zvuk** → **Zvuk systému slepého bodu** → **Vypněte zvuk EAF** v (Uživatelské nastavení) na přístrojovém panelu a označte příslušnou kolonku.

Podmínky fungování

- Zařadte řadící páku do polohy P (parkování) nebo N (neutrál).
- Zaparkujete vozidlo.
- Chcete-li otevřít dveře a vystoupit z vozidla, když se zezadu přibližuje jiné vozidlo.

Pokud se detekuje vozidlo přibližující zezadu, na displeji přístrojového panelu se zobrazí varovná zpráva a zazní varovný zvukový signál, který varuje řidiče a spolucestujícího.

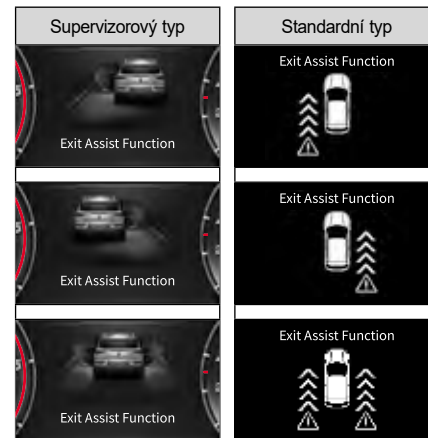

Varování před opuštěním jízdního pruhu (LDW)*

LDW je asistenční jízdní systém, jehož přední kamerový modul (FCM) detekuje jízdní pruhy před vozidlem, vydává varovnou zprávu a výstražný zvukový signál, aby pomohl řidiči řídit vozidlo a zároveň udržet vozidlo správně v jízdním pruhu, když vozidlo vybočí z jízdního pruhu bez zapnutého směrového světla.

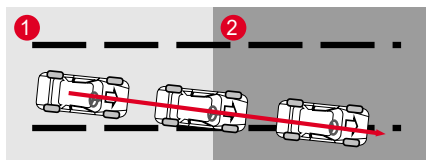

- 1 Detekuje odchýlení se od jízdního pruhu, když není aktivován ukazatel změny směru.
- 2 Zobrazí se varovná zpráva a zazní varovný zvukový signál.

Varování

- LDW zabraňuje opuštění jízdního pruhu a vyšle pro řidiče varovnou zprávu a varovný zvukový signál. V žádném případě se nikdy nespolehejte na varování před opuštěním jízdního pruhu a vždy kontrolujte situaci na silnici.

Aktivace/deaktivace LDW

Když je v uživatelských nastaveních na přístrojové desce nastaveno (zaškrtnuto) „Lane Departure Warning (LDW)“ (Varování před opuštěním jízdního pruhu (LDW)), přepněte spínač zapalování do polohy "ON" a stiskněte a podržte tlačítko nastavení LKA.

V tomto okamžiku se rozsvítí kontrolka Varování před opuštěním jízdního pruhu (LDW) a LDW se aktivuje bez ohledu na nastavení asistenta pro udržování uprostřed jízdního pruhu (CLKA).

Pokud je varování před opuštěním jízdního pruhu (LDW) aktivováno, opětovným stisknutím a podržením tlačítka funkci deaktivujete.

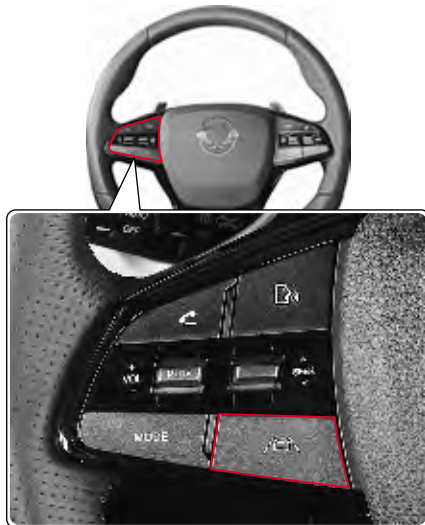

Indikátor zapnutí LDW ON



Když je varování před opuštěním jízdního pruhu aktivováno, na přístrojovém panelu se rozsvítí indikátor.

- Svítí bílý indikátor: varování před opuštěním jízdního pruhu je ve stavu připravenosti (rychlost vozidla je nižší než předepsaná rychlost, nebo pruh nebyl rozpoznán).
- Svítí zelený indikátor: varování před opuštěním jízdního pruhu funguje normálně.
- Bliká žlutý indikátor: ovládání volantu (EPS) při aktivním Asistenta udržování v jízdním pruhu (Varování před opuštěním jízdního pruhu).
- Svítí žlutá kontrolka: vadná funkce varování před opuštěním jízdního pruhu (LDW)

Podmínky aktivace

LDW se aktivuje při splnění následujících podmínek:

- Když je LDW nastaven.
 - Když je rychlost vozidla od 40 km/h do 175 km/h.
 - Když přední kamera rozeznává levý a pravý jízdní pruh.
 - Na rovné silnici nebo na silnici s mírnými zatáčkami.
 - Když nepoužijete ukazatel změny směru.
- 👉 Viz „Indikátor/kontrolka varování před opuštěním jízdního pruhu“ (str. 4-34)



Varování

- Během jízdy držte volant.
- Během jízdy musí řidič vždy držet volant, aby zajistil bezpečnou jízdu vozidla.
- Když je aktivováno varování před opuštěním jízdního pruhu, netočte prudce volantem.
- Varování před opuštěním jízdního pruhu vysílá pouze varování a varovní zvukový signál. Proto by měl řidič udržovat vozidlo v jízdním pruhu pozornou jízdou.
- Varování před opuštěním jízdního pruhu může být deaktivováno, nemusí fungovat, nebo se zbytečně zapne podle stavu cesty a okolí. Proto během jízdy dávejte pozor.
- Nejezděte nebezpečně, abyste záměrně aktivovali varování před opuštěním jízdního pruhu.



Upozornění

- Na detekční oblast u Modulu přední kamery (FCM) nedávejte žádné barevné folie ani nálepku. Může to způsobit chybu v příslušném systému, nebo systém nebude fungovat normálně.
- Varování před opuštěním jízdního pruhu rozeznává jízdní pruh použitím kamery a když jízdní pruh není rozeznán řádně, systém se může deaktivovat, nebo nebude fungovat normálně, takže při jeho používání dávejte pozor.
- Nebude-li jízdní pruh rozeznán řádně, dávejte pozor na okolní podmínky.
- Neodpojujte žádnou součást od LDW a nevystavujte LDW nárazům.
- Na palubní desku neumísťujte žádný lesklý předmět. Může to způsobit chybu v systému v důsledku odrazu světla.
- Rovný zvukový signál LDW nemusí být slyšet v důsledku hlasitého zvuku z audiosystému.

Případy, kdy se systém neaktivuje

- Když při změně jízdního pruhu použijete ukazatel změny směru (směrovku), nebo když svítí varovná kontrolka.
- Když není rozpoznán levý i pravý jízdní pruh.
- Když vozidlo jede pořád na jedné straně pruhu a ne v jeho středu po změně jízdního pruhu.
- Když pro změnu jízdního pruhu náhle použijete volant (systém se dočasně neaktivuje).
- Když je aktivovaný Elektronický stabilizační program (ESP).
- Když vozidlo rychle zahýbá na silnici se zatáčkami.
- Když je rychlost vozidla nižší než 40 km/h a vyšší než 175 km/h.
- Když potřebujete rychle změnit jízdní pruh.
- Když je jízdní pruh příliš úzký nebo příliš široký, takže pruh nelze detekovat.
- Když jsou na silnici 2 nebo vícero označení pruhů (např. na místě stavby).
- Pokud je poloměr silnice se zatáčkou příliš malý.

- Na strmé silnici.
- Když se náhle sníží rychlost vozidla.
- Když část předního skla s folií zakrývá část detekčního rozsahu Modulu přední kamery (FCM).

! Varování

- **Jízdní pruh změňte až po použití ukazatele změny směru (směrovky).**

! Upozornění

- **Na detekční oblast Modulu přední kamery (FCM) nedávejte barevnou folii. Může to způsobit chybu nebo nefunkčnost příslušného systému.**

Část, kam je zakázáno umísťovat barevnou folii (detekční oblast FCM)

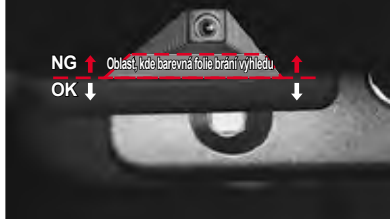

Případy, které vyžadují pozornost řidiče

V každém z následujících případů nemusí systém fungovat, nebo se zapne, i když si to neželáte. Proto je potřebná pozornost řidiče.

- Když jízdní pruhy nejsou viditelné v důsledku cizích látek (déšť, sníh, prach, louže, mokrá povrch silnice).
- Pokud barvu označení jízdního pruhu a silnice nelze jasně rozlišit.
- Pokud označení jízdního pruhu není jasné, nebo jsou poškozeny, nebo jsou na jedné straně 2 nebo vícero označení jízdního pruhu.
- Pokud jsou u pruhu označení, která jsou jiná nebo podobná označením jízdních pruhů.
- Pokud jsou označení jízdního pruhu zakryty stínem ze zábran ve středu silnice, zábradlí u silnice, zvukových bariér, jiných konstrukcí nebo stromů u silnice.
- Pokud jsou u silnice nějaké konstrukce, jako např. bloky chodníků.
- Pokud se na jízdním pruhu nacházejí stavební díly, nebo pokud jsou některé pruhy nahrazeny konstrukcí.

- Když jízdní pruh náhle zmizne, nebo je neviditelný na křižovatce.
- Když přijedete na část silnice, kde je počet pruhů větší nebo menší, nebo kde se pruhy nepřehledně překrývají. (Vjezd do mýtné stanice, křižovatka silnic/splynutí silnic, atd.).
- Když je jízdní pruh příliš ouzký nebo příliš široký.
- Když je vzdálenost od vozidla vpředu moc krátká, nebo když vozidlo vpředu jezdí tak, že zakrývá pruh.
- Když je na povrchu silnice označení přechodu nebo silniční značka.
- Když je viditelnost slabá v důsledku zlého počasí, jako např. mlha, hustý déšť nebo sníh.
- Když je viditelnost tak slabá, že jízdní pruh nelze rozpoznat.
- Když se osvětlení kolem vozidla prudce změní např. při vjezdu do tunelu.
- Když je osvětlení slabé, nebo když se přední světla vozidla nepoužívají v noci nebo v tunelu.
- Když jedete s vozidlem v pruhu vyhrazeném pro autobusy nebo v levém nebo pravém pruhu vyhrazeném pro autobusy.
- Na silnici s prudkými zatáčkami nebo na moc strmé silnici.
- Když se vozidlo značně kývá.
- Když je na palubní desce předmět odražející světlo (bílý papír nebo zrcadlo, atd.).
- Když je přední sklo nebo šošovka přední kamery znečištěna prachem.
- Když vlhkost na předním skle neodstráňte důkladně.
- Když je teplota u kamery příliš vysoká v důsledku přímého slunečního záření.
- Když ve směru jízdy vozidla svítí zadní světlo.
- Když se sluneční světlo, silniční osvětlení nebo světlo z přijíždějícího vozidla odráží od vody na povrchu silnice.

Asistent udržování v jízdním pruhu (LKA)*

Asistent udržování v jízdním pruhu LKA (Lane Keeping Assist) je asistenční technologie, která pomocí modulu přední kamery FCM (Front Camera Module) detekuje vozidla jedoucí vpředu, a pokud systém zjistí, že vozidlo vyjíždí z aktuálního jízdního pruhu bez indikace změny jízdního pruhu, vizuálně a zvukově varuje řidiče prostřednictvím systému LDW (Lane Departure Warning, Varování před opuštěním jízdního pruhu), a pokud vozidlo pokračuje ve vyjíždění z jízdního pruhu, udržuje vozidlo v aktuálním jízdním pruhu převzetím kontroly pomocí systému EPS (Elektronický posilovač řízení).

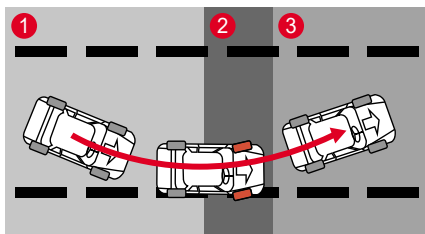

- 1 Zjištěno opuštění jízdního pruhu bez aktivace směrového světla.
- 2 Kontrola řízení pomocí EPS, jako i varovná zpráva a varovný zvukový signál.
- 3 Vozidlo se nasměruje do středu jízdního pruhu.

Varování

- **Systém LKA pomáhá řidiči zvukovými a vizuálními výstrahami, aby nedošlo k nechtěnému vyjetí z jízdního pruhu. Nespoléhejte se na systém LKA a neřídte vozidlo nebezpečným nebo bezohledným způsobem. Vždy jezděte bezpečně a věnujte pozornost stavu vozovky.**
- **LKA je asistenční zařízení, které přesně ovládá volant tak, aby vozidlo neopustilo jízdní pruh bez ohledu na úmysl řidiče.**

Povolení / zakázání LKA

Když je v uživatelských nastaveních na přístrojové desce nastaveno (zaškrtnuto) „Lane Keeping Assistance (LKA)“ (Asistent udržování v jízdním pruhu (LKA)), přepněte spínač zapalování do polohy "ON" a stiskněte a podržte tlačítko nastavení LKA.

V tomto okamžiku se rozsvítí indikátor asistenta udržování v jízdním pruhu (LKA) a LKA se aktivuje bez ohledu na nastavení asistenta pro udržování uprostřed jízdního pruhu (CLKA).

Pokud je asistent udržování v jízdním pruhu (LKA) aktivován, opětovným stisknutím a podržením tlačítka funkci deaktivujete.



Indikátor zapnutí LKA ON



Tento indikátor se rozsvítí na přístrojovém panelu, když je aktivována funkce LKA.

- Indikátor zapnutí je bílý: (rychlost vozidla je nižší než stanovená hodnota nebo není detekován žádný jízdní pruh).
- Indikátor zapnutí je zelený: LKA funguje normálně
- Bliká žlutý indikátor: ovládání volantu (EPS) při aktivním Asistentu udržování v jízdním pruhu (Varování před opuštěním jízdního pruhu).
- Svítí žlutá kontrolka: vadný Asistent pro udržování v jízdním pruhu (LKA)

Provozní podmínky

Systém LKA se aktivuje při následujících podmínkách:

- LKA je povolen.
- Vozidlo jede rychlostí od 40 km/h do 175 km/h.
- Přední kamera rozeznává levý/pravý jízdní pruh.
- Jízda na rovné silnici nebo v mírné zatáčce.
- Nezapnete ukazatel změny směru (směrovky).
- Ukazatel změny směru (směrovku) zapnete v opačném směru, než se chystáte zabočit.

☞ Viz „Indikátor/kontrolka asistenta pro udržování v jízdním pruhu“ (str. 4-34)

! Varování

- **Během jízdy nedávejte ruce dolů z volantu.**
- **Během jízdy musí řidič vždy ovládat volant, aby zajistil bezpečnou jízdu vozidla.**
- **Když je aktivován systém LKA, netočte prudce volantem.**
- **Systém LKA neovládá volant vždy automaticky.**

! Varování

- **Systém LKA je pouze pomocné zařízení pro ovládání volantu a řidič je plně zodpovědný za udržování jízdního pruhu pomocí volantu.**
- **V závislosti na stavu vozovky a okolním prostředí může být systém LKA deaktivován, nemusí fungovat vůbec nebo se může aktivovat, i když to není žádoucí.**
- **Nikdy nejezděte s vozidlem nebezpečným nebo bezohledným způsobem, abyste vyzkoušeli LKA.**
- **Při výměně dílů souvisejících se systémem řízení nechte systém zkontrolovat a provést servis u prodejce SsangYong nebo v autorizovaném servisu SsangYong.**

! Upozornění

- **Do detekční oblasti FCM nedávejte žádnou nálepku, přídatné zařízení nebo barevné fólie. Může to způsobit chybné fungování a abnormální provoz souvisejících systémů.**
- **LKA rozeznává jízdní pruhy podle záběrů z kamery. Mějte na paměti, že LKA se může deaktivovat nebo se může aktivovat i tehdy, když si to nepřejete v případě, že jízdní pruhy nelze úspěšně rozeznat.**
- **Věnujte zvýšenou pozornost zejména tehdy, když systém LKA nedetekuje značení jízdních pruhů.**

Upozornění

- Neodstraňujte žádnou součást LKA a ani na tento systém nevyvíjejte žádný tlak.
- Na palubní desku nedávejte žádný předmět odrážející světlo (bílý papír nebo zrcadlo, atd.). Odražené světlo může způsobit chybu v systému.
- Pokud je zvuk ze zdroje zvuku příliš hlasitý, nemusí být slyšet zvukové upozornění (zvonění).
- Pokud budete řídit bez držení volantu příliš dlouho, systém LKA se po upozornění, že ruce nejsou na volantu automaticky vypne.
- Upozorňujeme, že při jízdě vysokou rychlostí může dojít ke snížení síly asistenta řízení systému udržování v jízdním pruhu, což může způsobit vyjetí vozidla z jízdního pruhu.
- Za ovládání volantu odpovídá řidič.
- Řidič může vozidlo řídit i v případě poruchy LKA.
- Volant ovládejte ručně bez použití LKA, v následujících případech:
 - Je nepříznivé počasí.
 - Stav silnice není dobrý.
 - Je nutné časté ovládání volantu.
- Pokud systém LKA nefunguje, můžete mít pocit, že je ovládání volantu těžké nebo lehké.

Případy, kdy se systém neaktivuje

- Když při změně jízdního pruhu použijete ukazatel změny směru (směrovku), nebo když svítí varovná kontrolka.
- Když není rozpoznán levý i pravý jízdní pruh.
- Když vozidlo jede pořád na jedné straně pruhu a ne v jeho středu po změně jízdního pruhu.
- Když pro změnu jízdního pruhu náhle použijete volant (systém se dočasně neaktivuje).
- Když je aktivovaný Elektronický stabilizační program (ESP).
- Když vozidlo rychle zahýbá na silnici se zatáčkami.
- Když je rychlost vozidla nižší než 40 km/h a vyšší než 180 km/h.
- Když potřebujete rychle změnit jízdní pruh.
- Když je jízdní pruh příliš úzký nebo příliš široký, takže pruh nelze detekovat.
- Když jsou na silnici 2 nebo vícere označení pruhů (např. na místě stavby).
- Pokud je poloměr silnice se zatáčkou příliš malý.

- Na strmé silnici.
- Když se náhle sníží rychlost vozidla.
- Když část předního skla s folií zakrývá část detekčního rozsahu Modulu přední kamery (FCM).

Varování

- Jízdní pruh změňte až po použití ukazatele změny směru (směrovky).

Upozornění

- Na detekční oblast Modulu přední kamery (FCM) nedávejte barevnou folii. Může to způsobit chybu nebo nefunkčnost příslušného systému.

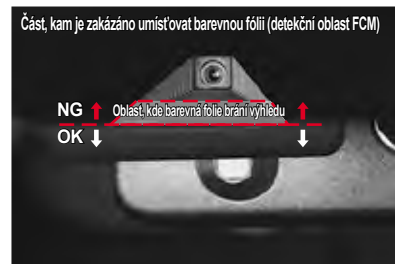

Případy, které vyžadují pozornost řidiče

V každém z následujících případů nemusí systém fungovat, nebo se zapne, i když si to neželáte.

Proto je potřebná pozornost řidiče.

- Když jízdní pruhy nejsou viditelné v důsledku cizích látek (déšť, sníh, prach, louže, mokrá povrch silnice).
- Pokud barvu označení jízdního pruhu a silnice nelze jasně rozlišit.
- Pokud označení jízdního pruhu není jasné, nebo jsou poškozeny, nebo jsou na jedné straně 2 nebo vícero označení jízdního pruhu.
- Pokud jsou u pruhu označení, která jsou jiná nebo podobná označením jízdních pruhů.
- Pokud jsou označení jízdního pruhu zakryty stínem ze zábrany ve středu silnice, zábradlí u silnice, zvukových bariér, jiných konstrukcí nebo stromů u silnice.
- Pokud jsou u silnice nějaké konstrukce, jako např. bloky chodníků.
- Pokud se na jízdním pruhu nacházejí stavební díly, nebo pokud jsou některé pruhy nahrazeny konstrukcí.
- Když jízdní pruh náhle zmizne, nebo je neviditelný na křižovatce.
- Když přijedete na část silnice, kde je počet pruhů větší nebo menší, nebo kde se pruhy nepřehledně překrývají. (Vjezd do mýtné stanice, křižovatka silnic/splynutí silnic, atd.).
- Když je jízdní pruh příliš úzký nebo příliš široký.
- Když je vzdálenost od vozidla vepředu moc krátká, nebo když vozidlo vepředu jezdí tak, že zakrývá pruh.
- Když je na povrchu silnice označení přechodu nebo silniční značka.
- Když je viditelnost slabá v důsledku zlého počasí, jako např. mlha, hustý déšť nebo sníh.
- Když je viditelnost tak slabá, že jízdní pruh nelze rozpoznat.
- Když se osvětlení kolem vozidla prudce změní např. při vjezdu do tunelu.
- Když je osvětlení slabé, nebo když se přední světla vozidla nepoužívají v noci nebo v tunelu.
- Když jedete s vozidlem v pruhu vyhrazeném pro autobusy nebo v levém nebo pravém pruhu vyhrazeném pro autobusy.
- Na silnici s prudkými zatáčkami nebo na moc strmé silnici.
- Když se vozidlo značně kývá.
- Když je na palubní desce předmět odrazující světlo (bílý papír nebo zrcadlo, atd.).
- Když je přední sklo nebo šošovka přední kamery znečištěna prachem.
- Když vlhkost na předním skle neodstráníte důkladně.
- Když je teplota u kamery příliš vysoká v důsledku přímého slunečního záření.
- Když ve směru jízdy vozidla svítí zadní světlo.
- Když se sluneční světlo, silniční osvětlení nebo světlo z přijíždějícího vozidla odrazí od vody na povrchu silnice.

Asistent pro udržování v jízdním pruhu (CLKA)*

Asistent pro udržování vozidla v jízdním pruhu je jízdní asistent, který po rozpoznání jízdního pruhu před vozidlem předním kamerovým modulem (FCM) pomáhá řidiči udržet vozidlo na okraji vozovky prostřednictvím ovládání volantu (EPS).

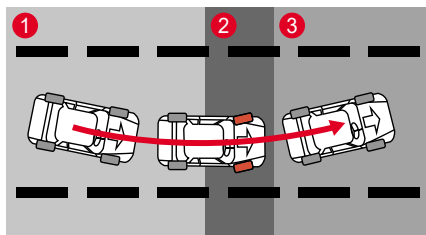

- 1 Systém detekoval vyjetí vozidla ze středu jízdního pruhu.
- 2 Řízení volantu pomocí EPS a varovná zpráva doprovázená zvukovým signálem.
- 3 Upozornění na vrátní vozidla do středu jízdního pruhu.

! Varování

- CLKA je systém, který produkuje vizuální a zvukové varování řidiči pro jízdu ve středu jízdního pruhu. V žádném případě však nejezděte s vozidlem tak, že se budete spoléhat na systém CLKA. Jezděte vždy bezpečně a věnujte pozornost podmínkám na vozovce.
- CLKA je pomocné zařízení, které přesně řídí volant a udržuje vozidlo ve středu jízdního pruhu bez ohledu na úmysl řidiče.

Zapnutí/vypnutí CLKA

Otočte spínač zapalování do polohy „ON“ a krátce stiskněte tlačítko nastavení LKA.

V tomto okamžiku se rozsvítí kontrolka asistenta pro udržování uprostřed jízdního pruhu (CLKA) a aktivuje se jeho funkce.

Pokud je asistent CLKA aktivován, opětovným krátkým stisknutím tlačítka funkci deaktivujete.



Indikátor CLKA ON (zapnutý)



Po aktivaci CLKA se na přístrojovém panelu rozsvítí příslušný indikátor.

- Indikátor ON bílý: systém je ve stavu připravenosti READY (rychlost vozidla je nižší než specifikovaná hodnota, anebo není detekovaný žádný jízdní pruh)
- Indikátor ON zelený: systém funguje normálně
- Indikátor ON žlutý/bliká: systém je nefukčný - chyba systému

Provozní podmínky

Systém CLKA se aktivuje když:

- Nastavíte (označíte) CLKA.
- Vozidlo jede rychlostí od 1 km/h do 175 km/h.
- Přední kamera rozeznává levý/pravý jízdní pruh.
- Jízda na rovné silnici nebo v mírné zatáčce.
- Nezapnete ukazatel změny směru (směrovky).
- Ukazatel změny směru (směrovku) zapnete v opačném směru, než se chystáte zabočit.
☞ Viz „Indikátor/kontrolka asistenta pro udržování v jízdním pruhu“ (str. 4-34)

Varování

- Během jízdy nedávejte ruce dolů z volantu.
- Řidič zodpovídá za bezpečnou jízdu vozidla řízením volantu.
- Po aktivování CLKA neotáčejte volantem prudce.
- CLKA pokaždé automaticky neřídí volant.

Varování

- CLKA je jen zařízení, které pomáhá řídit volant, ale za dodržování jízdy v jízdním pruhu zodpovídá vždy řidič.
- CLKA se může deaktivovat, nemusí vůbec fungovat, anebo se může aktivovat i tehdy, když si to nepřejete v závislosti na podmínkách vozovky a okolního prostředí.
- Nikdy nejezděte nebezpečně nebo nezodpovědně jen proto, abyste otestovali CLKA.
- Při výměně dílů souvisejících se systémem řízení nechte systém zkontrolovat a provést servis u prodejce SsangYong nebo v autorizovaném servisu SsangYong.

Upozornění

- Do detekční oblasti FCM nedávejte žádnou nálepku, přídavné zařízení nebo barevné fólie. Může to způsobit chybné fungování a abnormální provoz souvisejících systémů.
- CLKA rozeznává jízdní pruhy podle záběrů z kamery. Mějte na paměti, že CLKA se může deaktivovat nebo se může aktivovat i tehdy, když si to nepřejete v případě, že jízdní pruhy nelze úspěšně rozeznat.
- Dávejte dobrý pozor zejména tehdy, když LKAS nerozpozná označení jízdních pruhů.

! Upozornění

- Neodstraňujte žádnou část CLKA a ani na tento systém nevyvíjejte žádný tlak.
- Na odrazovou plochu přístrojového panelu nedávejte žádné předměty (bílý papír, zrcadlo atd.) Odražené světlo může způsobit chybné fungování systému.
- Pokud budete mít váš audio systém puštěný příliš nahlas, nemusíte slyšet zvukové varování (signál).
- Když budete jezdit příliš dlouho bez držení volantu, CLKA se automaticky vypne po upozornění, že nemáte ruce na volantu.
- Vezměte na vědomí, že pokud budete jezdit vysokou rychlostí, síla asistenta CLKA se může snížit, což může způsobit u vozidla opuštění jízdního pruhu.
- Za řízení volantu zodpovídá řidič.
- V případě chybného CLKA bude za každých okolností řidič moci řídit vozidlo volantem.
- Řiďte vozidlo vždy volantem bez použití CLKA v následujících případech:
 - Za nepříznivého počasí.
 - Stav silnice není dobrý.
 - Za častého otáčení volantu.
- Když není CLKA zapnuté, můžete cítit, že volant jde ztěžka či zlehka ovládat.

CLKA nefunguje, když:

- Řidič zapne ukazatel směru nebo výstražné varovné světlo.
- Nejsou detekované oba jízdní pruhy.
- Při změně jízdního pruhu jede vozidlo příliš blízko k některé straně jízdního pruhu.
- Řidič změnil jízdní pruh prudkým otočením volantu (systém se dočasně deaktivuje).
- Je aktivovaný systém ESP (program elektronické stability).
- Vozidlo jede vysokou rychlostí.
- Rychlost vozidla je pod 1 km/hod nebo nad 180 km/hod.
- Řidič změnil jízdní pruh příliš prudce.
- Jízdní pruh je příliš úzký nebo příliš široký na to, aby se dal rozpoznat.
- Na jízdním pruhu jsou 2 nebo více označení (např. ve stavební zóně).
- Vozidlo jede v zatáčce s velmi malým poloměrem.
- Vozidlo jede do strmého kopce.
- Vozidlo sníží prudce rychlost.
- Barevná fólie na předním skle překrývá detekční rozsah modulu přední kamery (FCM).

! Varování

- Před změnou jízdního pruhu, zapněte ukazatel směru.

! Upozornění

- Na detekční oblast FCM nedávejte žádnou barevnou fólii. Může to způsobit chybné fungování příslušného systému, nebo nemusí fungovat vůbec.



Nutná pozornost řidiče

CLKA nemusí fungovat, ani se nemusí aktivovat, když to není vhodné za následujících podmínek:

- Systém neumí rozpoznat označení jízdního pruhu za deště, sněžení, prachu, stojací vody nebo kaluže či jiné překážky na vozovce.
- Barva označení jízdního pruhu je podobná barvě vozovky.
- Označení jízdního pruhu nejsou zřetelné či na jedné straně jízdního pruhu jsou 2 a více označení.
- Na vozovce jsou jiná označení, která jsou podobná označení jízdního pruhu.
- Označení jízdního pruhu jsou skryté ve stínu středových bariér, zábradlí, protihlukových stěn a stromů při vozovce.
- Na vozovce jsou okolní překážky jako např. silniční sloupky.
- Doprava je hustá z důvodu stavebních prací na vozovce nebo objektů řídicích dopravu, např. dopravní kužely, které se používají na oddělení silničního provozu.
- Označení jízdního pruhu náhle končí na kruhovém objezdu či na křižovatce.
- Vozidla přejíždí přes určitou oblast jako je např. Křižovatka na dálnici kde se počet jízdních pruhů snižuje nebo zvyšuje.
- Jízdní pruh je příliš úzký či příliš široký.
- Vzdálenost k vozidlu vepředu je příliš malá nebo se vozidlo vepředu dotýká označení jízdního pruhu.
- Na vozovce je i jiné označení, např. přechod pro chodce, šipky, symboly.
- Špatná viditelnost v důsledku mlhy, hustého deště, hustého sněžení apod.
- Z důvodu snížené viditelnosti jsou těžce rozeznatelná jiná vozidla a chodci.
- Nastane prudká změna osvětlení, např. při jízdě do tunelu a při výjezdu z tunelu.
- Při jízdě v noci nebo při projetí tunelu nejsou zapnutá dálková světla, nebo je intenzita světla příliš malá.
- Když jedete v jízdním pruhu vyhrazeném pro autobusy či blízko vnějších okrajů takového jízdního pruhu.
- Vozidlo jede do prudkého kopce nebo v prudké zatáčce.
- Vozidlo jede za zvláštních podmínek, které způsobují velkou vibraci.
- Na palubní desce jsou předměty s odrazovým povrchem (bílý papír, zrcadlo atd.).
- Přední sklo před modulem kamery je pokryté ledem, sněhem, blátem, špínou či jiným znečištěním.
- Na předním skle je mlha nebo rosa.
- Teplota kolem přední kamery je příliš vysoká v důsledku přímého slunečního světla.
- Vozidlo se pohybuje směrem k světelnému zdroji.
- Světlo ze slunce, pouličního osvětlení či z dálkových světel oproti jedoucím vozidel odrážejícího se od vlhkého povrchu vozovky.

Inteligentní asistent rychlosti (ISA)*

ISA (Intelligent Speed Assistance, inteligentní asistent rychlosti) je bezpečnostní systém řidiče, který prostřednictvím modulu přední kamery rozpozná rychlostní limit a pomocí vizuálních a zvukových výstrah ovládá rychlost vozidla tak, aby nedošlo k jeho překročení.

Poznámka

- Využívá vestavěnou kameru ve vozidle a navigaci k zobrazení informací o rychlostním limitu na silnici, po které se právě pohybuje, a pomáhá tak řidičům dodržovat rychlostní limity.



Upozornění

- V závislosti na navigačních informacích a rychlosti vozidla se může vzdálenost rozpoznání dopravních značek lišit. V některých případech nemusí systém dopravní značky rozpoznat.

Poznámka

- Pokud chcete systém ISA vypnout, zakažte jej v nabídce.
- Systém ISA se automaticky aktivuje při každém spuštění.



Indikace, že funkce ISA je vypnutá (nejedná se o poruchu)



Varování

- Všechna varování systému ISA instalovaného ve vozidle neporušují skutečný rychlostní limit na silnici a za jeho kontrolu a dodržování je odpovědný výhradně řidič.
- Dočasné změny rychlostních limitů na určitá časová období a na určitých úsecích v důsledku nestandardních událostí, jako jsou nehody nebo stavební práce, nemusí systém ISA zohlednit.

Jak nastavit ISA



- V hlavní nabídce panelu přístrojů zvolte  → Driving Assist Settings (Nastavení asistenta jízdy) → Front Safety Aid (Přední bezpečnostní systém) → Intelligent Speed Control (Inteligentní ovládání rychlosti) → Zaškrtnout/nezaškrtnout.

Jak se ISA zobrazuje na přístrojovém panelu



Na základě informací z přední kamery (detekce dopravních značek) a navigace se na přístrojovém panelu zobrazí informace o omezení rychlosti v jízdním pruhu, ve kterém jedete.

Poznámka

- Detekce dopravních značek je k dispozici pouze při rychlosti vozidla nižší než 250 km/h a zobrazí značku na přístrojové desce do 0,1 sekundy od detekce.

Upozornění na omezení rychlosti

Povolení upozornění na omezení rychlosti

Základní podmínky pro fungování varování před omezením rychlosti

- Omezení rychlosti je rozpoznáno
- Rychlost vozidla, které řídíte, je vyšší než 1 km/h nad povolenou rychlostí.

Pokud jsou splněny všechny výchozí podmínky varování před omezením rychlosti, systém upozorní řidiče vizuálním varováním.

Vypnutí upozornění na omezení rychlosti

Upozornění na omezení rychlosti se vypne, pokud je splněna některá z následujících podmínek:

- Omezení rychlosti není rozpoznáno
- Rychlost vozidla, které řídíte, je nižší než povolená.

Rozpoznávání dopravních značek

Podmínka boční vzdálenosti na základě rychlosti

- V závislosti na rychlosti vozidla nemusí být dopravní značky rozpoznány.

Poznámka

- **Inteligentní asistent rychlosti (ISA) určuje vlastnosti silnic (místní komunikace, dálnice) na základě informací z navigace.**

4

Rozpoznatelné dopravní značky

Značky s omezením rychlosti

- Rozpoznatelné průměry: 0,3 m až 1,0 m
- Typické značky s omezením rychlosti (10 až 140 km/h)
- Značky s omezením rychlosti typu LED (30 až 140 km/h)
- Značky konce omezení rychlosti



Pokud se zobrazí vyskakovací okno indikující potřebu servisu, nechte vozidlo zkontrolovat v nejbližším servisu.

Dopravní značky mohou být obtížně rozpoznatelné v následujících případech:

- Značky jsou zastíněny stínem nadjezdů nebo pouličních stromů.
- Přední kamera má potíže s rozpoznáním v důsledku protisvětla, deště nebo sněžení.
- Značka je zakryta jinými předměty, například větvemi stromů podél silnice.
- Značka je poškozená.
- Viditelnost je natolik špatná, že je obtížné značku rozpoznat.
- Značka není rozpoznána podle úhlu osvětlení světlometů nebo pokud je rozpoznána pouze část značky.
- Oslnění způsobené odrazy od značek.
- Světlo ze zdroje světla se odráží v důsledku deště nebo sněžení.

FVDA (Varování při rozjezdu vozidla vpředu)*

Tento systém upozorní řidiče, když si řidič ne všimne, že se vozidlo vpředu rozjelo, během doby, kdy vozidlo řidiče stojí, s použitím senzoru (FCM), který je v přední části vozidla.

Jak nastavit tuto funkci

Tuto funkci můžete zapnout (označit) nebo vypnout (zrušit označení) v hlavním menu přístrojového panelu, „User Settings (Uživatelské nastavení) > Driving Assist (Jízdní asistent) > Front Vehicle Departure Alert“ (Upozornění na odjezd vozidla vpředu), když je vůz nastartován.

Fungování

Pokud řidič neudělá žádný úkon (např. že se s vozidlem nerozjede) přibližně 1 sekundu poté, co odjede vozidlo vpředu (před vámi), na obrazovce LCD se zobrazí zpráva a zazní výstražný signál.

Upozornění

- Před nastartováním/rozjetím vozidla pro zajištění bezpečné jízdy vždy zkontrolujte podmínky na silnici před vámi a v okolí.

Safety Distance Alert (SDA) (Upozornění na bezpečnou vzdálenost (SDA))*

Upozornění na bezpečnou vzdálenost je systém, který využívá modul přední kamery (FCM) a přední radar (FRM) k upozornění řidiče, pokud vozidlo během jízdy nedodržuje bezpečnou vzdálenost od vozidla jedoucího před ním vzhledem k rychlosti vozidla.

Jak nastavit upozornění na bezpečnou vzdálenost (SDA)



- V hlavní nabídce panelu přístrojů zvolte Nastavení vozidla (🔧) → Driving Assist Settings (Nastavení asistenta jízdy) → Front Safety Aid (Přední bezpečnostní systém) → Safety Distance Alert (SDA) (Upozornění na bezpečnou vzdálenost) → Zaškrtnout/ nezaškrtnout.

Jak funguje funkce upozornění na bezpečnou vzdálenost (SDA)



Když se vzdálenost od vozidla před vámi zmenšuje, zobrazí se vyskakovací okno „Keep a safe distance“ (Dodržujte bezpečnou vzdálenost). Zpomalte vozidlo, ve kterém jedete, abyste získali odstup od vozidla před vámi.

System detekce prekážky vepředu/vzadu

System detekování přední/zadní prekážky je system asistenta u parkování, který detekuje prekážku pomocí ultrazvukového senzoru, který je zabudován v nárazníku a informuje řidiče varovným zvukovým signálem, že řidič zařadil řadící páku do polohy D (jízda) nebo R (zpátečka) a vozidlo se rozjelo.

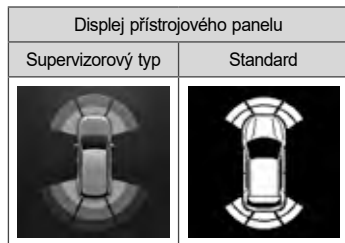

Na přístrojovém panelu se zobrazí vzdálenost od prekážky a zazní varovný zvukový signál.

Varovný zvukový signál systému detekování prekážky vepředu můžete vypnout nebo zapnout. Když se rozsvítí indikátor OFF stisknutím spínače, system detekování přední prekážky je vypnutý.

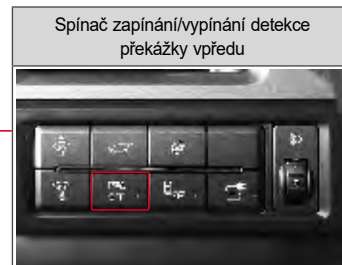

4



- 4 senzory detekování prekážky vepředu
- Aktivuje se při pohybu dopředu nebo při couvání
- Detekuje při rychlosti vozidla cca 15 km/h nebo méně

- 4 senzory detekování prekážky vzadu
- Aktivuje se pouze u couvání



Aktivace systému detekce překážky

Když senzor detekce přední/zadní překážky detekuje překážku, zobrazí se vzdálenost od překážky a směr a zazní varovní zvukový signál podle detekované vzdálenosti.

Poznámka

Úprava hlasitosti zvuku PAS.

• Supervizorový typ

Můžete si zvolit jednu z tří úrovní v **Nastavení přístrojového panelu** → **Zvuk** → **Hlasitost zvuku PAS** → **Úroveň 1 až 3** v  (Uživatelské nastavení) na přístrojovém panelu.

• Standardní typ

Můžete si zvolit jednu z tří úrovní v **Zvuk** → **Hlasitost zvuku PAS** → **Úroveň 1 až 3** v  (Uživatelské nastavení) na přístrojovém panelu.

Poloha D (jízda) | 4 senzory detekce překážky



Když zařadíte volicí páku do polohy D (jízda), senzor detekce bude fungovat když:

- Vozidlo se rozjede po počátečním nastartování (rychlost vozidla bude 15 km/h nebo nižší).

- Poloha volicí páky se změní z polohy R (zpátečka) do polohy D (jízda) (rychlost vozidla bude 15 km/h nebo nižší).
- Spínač varování předního parkovacího asistenta je zapnutý (rychlost vozidla bude 15 km/h nebo nižší).
Avšak zůstane vypnutý, když vozidlo překročí 15 km/h.

Poloha R (zpátečka) | 6 senzorů k detekci překážky



Když se volicí páka zařadí do polohy R (zpátečka), 2 senzory detekce přední překážky a 4 senzory detekce zadní překážky se aktivují zároveň.

Poznámka

- **Senzor detekce přední překážky pracuje vždy při couvání, přičemž spínač varovního signálu detekce přední překážky ON/OFF je stisknutý (svítí indikátor OFF).**
- **Senzor detekce přední překážky pracuje vždy při nízké rychlosti. Během deště může občas zaznít varovní signál, to není chyba, ale normální činnost.**

Zobrazení na displeji přístrojového panelu

Když je detekována překážka, bliká příslušný okraj, který udává detekovanou vzdálenost a směr.

Supervizorový typ



Displej přístrojového panelu

Poloha D (jízda)

Poloha R (zpátečka)





Když není detekována žádná překážka



Zobrazuje rozsah předního a zadního senzoru a bliká (žádný varovní zvukový signál)

Když je detekována překážka 40 cm na přední levé straně nebo na přední pravé straně



Čára č. 1 na přední levé straně se vymaže a bliká čára č. 2 (zní varovní zvukový signál)

Když je detekována překážka 80 cm na zadní levé straně, přední straně nebo pravé straně



Čára č. 3 na zadní pravé straně se vymaže a bliká čára č. 4 (zní varovní zvukový signál)

Interval výstražního zvukového signálu

Varovní zvukový signál zní následovně podle vzdálenosti od překážky.

Senzor detekce přední překážky
(úroveň 2 varovního zvukového signálu)

Interval varovního zvukového signálu	Vzdálenost od překážky	
	Střed	Strana
Žádný varovní zvukový signál	100 cm	60 cm
1 0,15 vteřiny	50 cm – 100 cm	40 cm ~ 60 cm
2 Trvalý	30 cm ~ 50 cm	30 cm ~ 40 cm

Senzor detekce zadní překážky
(úroveň 3 varovního zvukového signálu)

Interval varovního zvukového signálu	Vzdálenost od překážky	
	Střed	Strana
3 0,3 vteřiny	80 cm – 120 cm	-
4 0,15 vteřiny	50 cm – 80 cm	
5 Trvalý	30 cm ~ 50 cm	

Senzor a chyba v příslušném systému

Supervizorový typ



Displej přístrojového panelu

Poloha D (jízda)	Poloha R (zpátečka)

Když senzor detekce překážky nefunguje, pro příslušný senzor se zobrazí znak „?“ . Pokud se na displeji přístrojového panelu objeví tato zpráva, nechte si vozidlo zkontrolovat a proveďte servis v autorizovaném servisu SsangYong.

Upozornění

- Pokud je vzdálenost mezi senzorem a překážkou 30 cm nebo méně, varovní zvukový signál nezazní. Pokud je však překážka rozpoznána zřetelně, varovní zvukový signál může zaznít.
- Když zní varovní zvukový signál, vzdálenost od překážky se může lišit od skutečné vzdálenosti o cca + 10 cm.
- Nespoléhejte se příliš na systém asistenta parkování a s vozidlem couvejte tak, že si zadní stranu budete kontrolovat.
- Pokud zazní abnormální varovní zvukový signál, trvání kterého se liší od varovního zvukového signálu v důsledku detekování překážky, nebo pokud zazní dlouhý varovní zvukový signál na 3 vteřiny, když se řadicí páka zařadí do polohy R (zpátečka), v systému detekce překážky nebo v detekčním senzoru je chyba. Nechte si vozidlo zkontrolovat.

Pokud systém nefunguje nebo je chybný

Objekt, který senzor neumí detekovat

- Úzký objekt jako např. ocelový drát, lano nebo řetěz.
- Objekt jako např. vata, houba, vlákno nebo sníh, který absorbuje zvukové vlny.
- Objekt, který je pod nárazníkem (např. jáma nebo louže).

Senzor neumí detekovat

- Když je senzor zamrznutý (normální funkce se obnoví po odmrznutí).
- Když je senzor zanešen cizími látkami jako je např. sníh, bláto nebo vodní kapky (funkce se obnoví po odstranění nánosu).

Když je detekční rozsah senzoru užší

- Senzor je částečně zakryt sněhem nebo blátem, takže detekční oblast signálu je užší (normální funkce se obnoví po odstranění nánosu).
- Když je teplota u senzoru extrémně vysoká nebo nízká.

Případy, které mohou způsobit nesprávné fungování, hoci to není chyba v systému

- Když vozidlo jede po nerovné cestě, šterkové cestě, cestě do kopce nebo na trávě.
- Když je nárazník v nižší poloze v důsledku těžkého nákladu.
- Když jsou v okolí jiné ultrazvukové vlny (metalický zvuk, zvuk vzduchové brzdy velkého vozidla, atd.).
- Když se používá high-power rádio.
- V hustém dešti.
- Když je v místě, kde je zabudován senzor, instalováno přídatné zařízení.

Při tahání přívěsu

- Senzor může detekovat přívěs, takže varovní zvukový signál bude pořád znít.

Upozornění pro systém detekce překážky vepředu/vzádu

Upozornění

- Při parkování nebo couvání vozidla zkontrolujte, zda není blízko osoba, zvíře a zejména dítě. Pokud se to nedá pořádně zkontrolovat, jděte ven z vozu a situaci zkontrolujte.
- Systém asistenta parkování je systém, který pomáhá řidiči, ale nezaručuje bezpečnost. Řidiči musí věnovat pozornost všem možným podmínkám.
- Když silně stisknete nebo vyvinete tlak na senzor na nárazníku, nebo v případě silného tlaku vody během mytí vozidla se senzor může poškodit.
- Když systém funguje normálně a řadící páka je zařazena do polohy R (zpátečka) a spínač START/STOP je v poloze ON, krátce zazní pípnutí.
- Pokud zazní abnormální varovný zvukový signál, trvání kterého se liší od varovného zvukového signálu v důsledku detekování překážky, nebo pokud zazní dlouhý varovný zvukový signál na 3 vteřiny, když se řadící páka zařadí do polohy R (zpátečka), v systému detekce překážky nebo v detekčním senzoru je chyba. Nechte si vozidlo zkontrolovat.

- Na parkovacím místě zobrazeném na obrázku může horní část vozidla narazit ještě před zapnutím detekčního senzoru. Zaparkujte vozidlo až poté, jako zkontrolujete situaci ve vnějším zrcadle nebo přímým otočením hlavy.



Systém zadní kamery

Systém zadní kamery je pomocný bezpečnostní systém, který umožňuje řidiči přehlédnout si situaci za vozidlem prostřednictvím zadní kamery s použitím monitoru, když je řadící páka zařazena do polohy R (zpátečka).



Monitor zadního pohledu



Zadní kamera



! Upozornění

- Zadní kamera využívá širokouhlé čočky, které zabezpečují široký pohled, takže aktuální vzdálenost se liší od té, kterou vidíte na monitoru. Proto zkontrolujte zadní, levou a pravou stranu přímo.
- Obrazovka na monitoru ukazuje pouze část, ale ne celkový zadní pohled za vozidlem.
- Šošovky zadní kamery čistěte často čističem pro kamerové čočky, čímž zabráníte jejich znečištění.

! Varování

- Obrazovka zadní kamery nefunguje během aktualizace softvéru. Při aktualizaci softvéru vždy vozidlo zastavte a počkejte, dokavad' se aktualizace neskončí.
- Při couvání dávejte pozor, protože překážka může být překryta varovnými zprávami a vodicími čarami pro parkování, když je aktivován systém zadní kamery.

Parkování ve dvou řadách (parkování ve 2. řadě)

Vozidla s EPB

Když z důvodu nedostatku parkovacího místa musíte zaparkovat ve 2. řadě, postupujte následovně:

- 1 Pokud je spínač START/STOP v poloze ON, anebo pokud je motor nastartován, uvolněte Elektronickou parkovací brzdou (EPB).

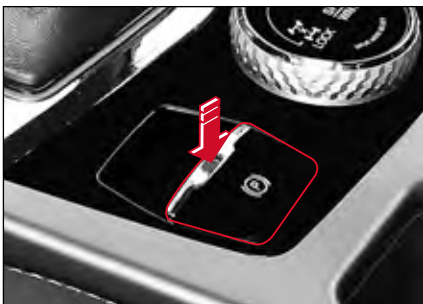

Poznámka

- Pokud je aktivována funkce AUTO HOLD, EPB se aktivuje automaticky. Před začátkem tohoto procesu musíte deaktivovat tuto funkci stisknutím spínače AUTO HOLD.

- 2 Sešlápněte brzdový pedál, zařadte řadicí páku do polohy P (parkování) a vypněte motor.



Poznámka

- Když je řadicí páka v jiné poloze než je poloha P (parkování), motor nelze vypnout.

- 3 Sešlápněte brzdový pedál, stiskněte tlačítko odemčení a zařadte řadicí páku do polohy N (neutrál). (Tlačítko tlačte během pohybu řadicí páky.)



! Varování

- Ujistěte se, že při parkování ve dvou řadách (parkování ve 2. řadě) stojíte na úplně rovném povrchu a proveďte i další opatření, např. pod kola dejte klíny. Pokud tak neuděláte, vozidlo se může pohnout, což je velmi nebezpečné.

5. Nouzová opatření pro případ nouze

Zde naleznete užitečné informace a nouzová opatření pro různé nouzové situace, které mohou nastat během jízdy.

Obsahuje i informace o výstražném trojúhelníku a sadě nástrojů, správném postupu v případě vybité baterie, přehřátí motoru, prázdné pneumatiky a tažení vozidla. Obsahuje vysvětlení jako bezpečně zvládnout požár, husté sněžení, problémy s vozidlem a nehodu.

Výstražní trojúhelník a sada nástrojů (Údržba majitelem vozidla)

Výstražní trojúhelník

Výstražní trojúhelník představuje označení zastavení a měl by být umístěn na zadní straně vozidla, aby zabránil druhotné nouzové situaci, jako jsou např. problémy s vozidlem nebo nehoda.

Podle Zákona o silničním provozu je povinné mít a umístit výstražní trojúhelník. Za porušení tohoto zákona se ukládá pokuta.

Úložné místo pro výstražní trojúhelník



Výstražní trojúhelník je uložen v spodní vaničce pod krytem v zavazadlovém prostoru.

! Upozornění

- **Standardní výstražní trojúhelník KS pro vozidlo (označení poškozeného vozidla) by měl být uložen podle Zákona o silničním provozu. Za porušení tohoto pravidla se ukládá pokuta.**
- **Dávejte velký pozor na okolité dopravní podmínky a umístěte výstražní trojúhelník na místo, kde je jeho odrazová plocha jasně viditelná pro vozidla přijíždějící zezadu.**
- **V noci umístěte k výstražnímu trojúhelníku i výstražní světlo.**
- **Pokud je vaše vozidlo už pojízdné, nebo pokud je problém vyřešen, rychle odjeďte s vozidlem a dávejte velký pozor na okolité dopravní podmínky.**

Sada nástrojů

Sada nástrojů jsou přístroje nebo nástroje umístěny ve vozidle na opravu chyby nebo na vyřešení nouzové situace, která může nastat během jízdy vozidla.

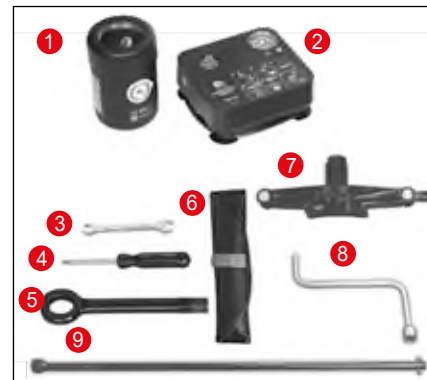

- 1 Lepicí tmel (tmel pro nouzové lepení pneumatiky při defektu)
- 2 Kompresor (nafouknutí pneumatiky a vstříknutí lepicího tmelu do prázdné pneumatiky)
- 3 Klíč na matice
- 4 Skrutkovač (+ a -)
- 5 Tahací hák vozidla
- 6 Pouzdro na nástroje
- 7 Zvedák
- 8 Klíč na matice kola
- 9 Rukojeť zvedáku

- Sada nástrojů: 1, 2, 3, 4, 5, 6
- Náhradní (dojezdová) pneumatika: 3, 4, 5, 6, 7, 8, 9
- Bez náhradní (dojezdové) pneumatiky: 3, 4, 5, 6

※ Díly s certifikací CE, UKCA: Kompresor (2), zvedák (7)

(1) CE

- Zástupce: KG Mobility European Parts Center B.V.
- Adresa: IABC 5253&5254, 4814RD Breda, Nizozemsko

(2) UKCA

- Dovozece: KG Mobility UK Ltd
- Adresa: G Offices, Parsonage Road, Stratton St. Margaret, Swindon, Wiltshire SN3 4RN

Místo, kde lze uložit sadu nástrojů



Sada náradí je uložena v úložném prostoru na levé straně zavazadlového prostoru.

Sadu nástrojů vyberte a použijte kdykoliv v případě potřeby.

Když motor nelze nastartovat v důsledku vybité baterie

Když motor nelze nastartovat v důsledku vybité baterie, můžete jej nastartovat připojením baterie stejného standardu a kapacity v jiném vozidle nebo pomocné baterie připojené k vaši baterii použitím startovacích kabelů.

Nastartování motoru s použitím startovacích kabelů

Přistavte jiné vozidlo, které má stejnou 12 voltovou baterii nebo pomocnou baterii blízko k vybité baterii, která je v dosahu startovacích kabelů a nastartujte motor v následujícím pořadí.

- 1 Vypněte všechny elektrická zařízení vozidla s vybitou baterií.
- 2 Zařadte řadící páku vozidla s vybitou baterií do polohy P (parkování) a zatáhněte parkovací (ruční) brzdu.
- 3 Připojte startovací kabely v následujícím pořadí.
 - Koncovka + (1) vybité baterie.
 - Koncovka + (2) baterie v jiném vozidle nebo pomocné baterie, která dodává elektřinu.
 - Koncovka - (3) baterie v jiném vozidle nebo pomocné baterie, která dodává elektřinu.
 - Karoserie vozidla s vybitou baterií (4) (umístění daleko od baterie).

- 4 Pokud použijete baterii jiného vozidla, nastartujte motor příslušného vozidla a nechte jej běžet na volnoběh několik minut.
- 5 Nastartujte motor vozidla s vybitou baterií.

- 6 Když nastartujete motor, odpojte startovací kabely v následujícím pořadí:
 - Startovací kabel připojen ke koncovce mínus (-).
 - Startovací kabel připojen ke kladné svorce (+).

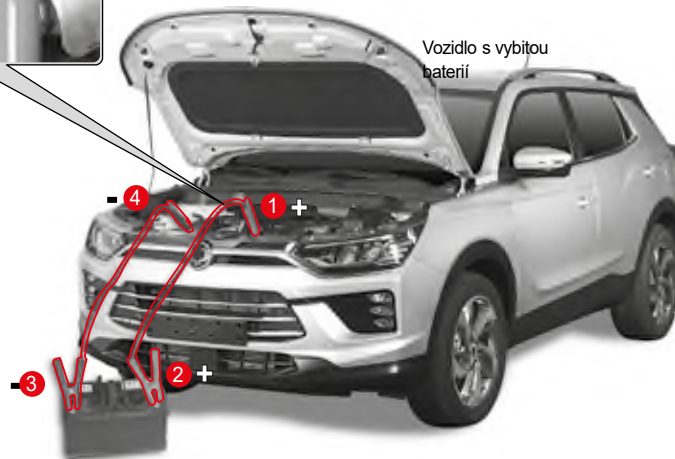



Varování

- Při startování motoru startovacími kabely dodržte postup uveden v tomto manuálu majitele. Pokud tak neučiníte, může to způsobit zranění nebo poškození vozidla explozí baterie.
- Pokud je baterie zamrznutá, nepokoušejte se nastartovat motor startovacími kabely. Pokud to uděláte, baterie může vyprsknout nebo explodovat a způsobit vážná zranění.
- Pokud startujete motor startovacími kabely, dejte si rukavice s izolací, abyste zabránili elektrickému šoku.
- Dávejte pozor, aby se dvě vozidla nedostala navzájem do kontaktu. Mohlo by to způsobit stav uzemnění, což by způsobilo elektrický šok a chybu ve vozidle.
- Použijte startovací kabely specifikovaného standardu a baterii stejného standardu a kapacity. Pokud tak neuděláte, může to při připojení startovacích kabelů způsobit jiskru a plyn generován v baterii může explodovat.
- Když použijete baterii jiného vozidla a připojíte startovací kabely k motoru tohoto jiného vozidla, pro vaši bezpečnost ustupte od vozidla.

- Když připájíte startovací kabely, dávejte pozor abyste kladný (+) a záporný (-) kabel nedostali do kontaktu. Jinak může vzniknout elektrická jiskra, co může mít za následek explozi baterie.
- Nepřipojujte startovací kabel k záporné koncovce (-) vybité baterie přímo. Jinak může vzniknout elektrická jiskra, co může mít za následek explozi baterie. Ujistěte se, že startovací kabel je připojen ke karoserii vozidla s vybitou baterií.
- Ujistěte se, že startovací kabely jsou bezpečně připojeny ke každé koncovce. Jinak to může vést k odpojení kabelů v důsledku stálé vibrace nastartovaného motoru. Pokud se startovací kabel odpojí a dostane se do kontaktu s karoserií vozidla, vozidlo může dostat elektrický šok a poškodí se elektrické a elektronické komponenty.
- V kapalině baterie je moc kyseliny, takže pokud se dostane do kontaktu s vašimi očima nebo pokožkou, okamžitě si vyzlečte oděv se skvrnami od takéto kapaliny, omyjte si postiženou oblast čistou vodou a jděte k lékaři. Během přepravy do nemocnice si jemně utřete postiženou oblast vlhkým měkkým hadříkem nebo houbou.



Upozornění

- Při nastartování motoru se ujistěte, že startovací kabely nejsou ovinuty kolem ventilátoru v prostoru motoru.
- Po nastartování motoru startovacími kabely motor po určitou dobu nevyplínejte a umožněte, aby se vybitá baterie opět nabíla. Pokud nebude baterie dostatečně nabíla, nebudete moci motor opětovně nastartovat.
- Pokud příčina vybité baterie není jasná, nechte si vozidlo zkontrolovat a provést servis v autorizovaném servisu SsangYong.

Když je motor přehřátý nebo v případě jiných problémů

Když je motor tak přehřátý, že se zapne kontrolka



Když je motor přehřátý, objevují se různé symptomy, jako např. rozsvítí se kontrolka a z motoru vychází pára.

V takovémto případě zaparkujte vaše vozidlo na bezpečném místě a proveďte příslušné úkony.



Symptomy, které se objeví u přehřátí motoru

- Bliká kontrolka přehřátí motoru a zní varovný zvukový signál.
- Ručička ukazatele teploty chladicí kapaliny je v části „H“.
- Z motoru vychází pára.
- Výkon motoru je nižší.

Nouzová opatření u přehřátí motoru

Za vozidlo dejte výstražní trojúhelník, odveďte všechny cestující na bezpečné místo s oblečenými reflexními vestami (pro děti používejte dětské reflexní vesty), opět zkontrolujte bezpečnost a proveďte nouzová opatření v následujícím pořadí:

- 1 Zařadte řadicí páku do polohy P (parkování) a zatáhněte parkovací (ruční) brzdou.
- 2 Vypněte vytápění a klimatizaci.
- 3 Otevřete kapotu motoru, aby se dobře vyvětrala.

Pokud vychází z motoru pára, motor okamžitě vypněte.

Pokud nevychází z motoru pára, nechte motor nastartován na volnoběh při otevřené kapote.

Pokud během volnoběhu motoru ručička ukazatele teploty chladicí kapaliny neklesá dolů, vypněte motor a nechte jej řádně vystydnout.

- 4 Zkontrolujte hladinu chladicí kapaliny v nádržce.
Pokud je hladina chladicí kapaliny nízká, kapalinu doplňte a zkontrolujte zda neuniká ze spájecí části každé hadice a chladiče.
Na uzávěr nádržky dejte hadřík, trochu jej otočte na uvolnění tlaku páry, uzávěr odstraňte a doplňte kapalinu. Po doplnění kapaliny nádržku opět uzavřete krytem.

Pokud je motor přehřátý a hladina chladicí kapaliny je normální, nechte si chladicí systémy (včetně elektrického ventilátoru) a řemeny zkontrolovat a provést servis v autorizovaném servisu SsangYong.

Varování

- **Dávejte pozor, protože při otevření kapoty motoru může z motoru vyjet horká pára nebo chladicí kapalina.**
- **Dávejte pozor, abyste váš oděv a ruce nedostali do kontaktu s pohonnými částmi (řemeny, ventilátor, atd.) motoru při otevírání kapoty motoru, když motor je nastartován.**
- **Neodstraňujte rychle kryt nádržky s chladicí kapalinou, když je motor horký. Z motoru může vyjet horká pára nebo voda a způsobit popáleninu. Po vypnutí motoru a jeho řádném vystydnutí pomalu odstraňte kryt nádržky s chladicí kapalinou.**

Upozornění

- Pokud je motor přehřátý a hladina chladicí kapaliny je nedostatečná, okamžitě vypněte motor, nechte jej vystydnout a doplňte chladicí kapalinu.
- Když je motor přehřátý, nedoplňujte studenou chladicí kapalinu rychle. Může to poškodit motor nebo chladič.
- Používejte pouze originál chladicí kapalinu SsangYong, která splňuje normu.
- Pokud se motor pořád přehřívá i po provedení nouzových opatření, nechte si vozidlo zkontrolovat a provést servis v autorizovaném servisu SsangYong.

Když se rozsvítí indikátor kontroly motoru

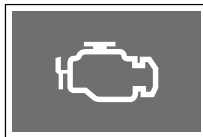

Indikátor kontroly motoru se rozsvítí tehdy, když je chyba v různých senzorech (včetně automatického převodu) a v zařízeních, které souvisí s kontrolou motoru.

Když se rozsvítí indikátor kontroly motoru během jízdy, nechte si vozidlo zkontrolovat a provést servis v autorizovaném servisu SsangYong.

 Viz „Zařízení na snížení emisí“ (str. 6-59)

Upozornění

- Když se rozsvítí indikátor kontroly motoru, hnací síla motoru může klesnout, nebo motor se může zastavit.

Když se rozsvítí kontrolka separátoru vody (vozidlo s naftovým motorem)

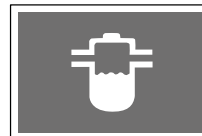

Pokud voda v palivovém filtru přesáhne předepsanou hladinu, rozsvítí se kontrolka separátoru vody a klesne hnací síla motoru, přičemž zazní varovný zvukový signál.

V takovémto případě třeba okamžitě odstranit vodu z palivového filtru.

Nechte si vozidlo zkontrolovat a provést servis u prodejce SsangYong nebo v autorizovaném servisu SsangYong.

Upozornění

- Když budete jezdit s vozidlem s rozsvícenou kontrolkou separátoru vody, může to značně poškodit palivový systém vozidla a motor.
- Pokud použijete nízko kvalitní palivo s vysokým obsahem vody, voda v palivovém filtru se může akumulovat rychleji, takže se rozsvítí kontrolka separátoru vody. Nikdy nepoužívejte nízko kvalitní palivo.

Když je pneumatika prázdná



Pokud je pneumatika prázdná během jízdy, nepodléhejte panice a proveďte kroky v následujícím pořadí:

- 1 Zapněte indikátor výstražního varovného světla.
- 2 Zastavte vozidlo na bezpečném místě.
Pro tenhle účel držte pevně volant, dejte nohu dolů z rychlostního pedálu, pomalu zpomalujte rychlost vozidla a jemně sešlápněte brzdový pedál, abyste bezpečně zastavili vozidlo.
- 3 Zařaďte řadicí páku do polohy P (parkování) a zatáhněte parkovací (ruční) brzdu.
- 4 Pod přední a zadní kola dejte klíny v diagonální poloze k prázdné pneumatice.

- 5 Na silnici nebo na dálnici, kde jezdí vozidla, dejte výstražní trojúhelník.
Poloha, kterou lehce identifikuje řidič přijíždějícího vozidla při dodržení bezpečné vzdálenosti (100 m přes den, 200 m v zádu v noci), je vhodné místo na umístění výstražního trojúhelníku.
- 6 Když jsou ve vozidle kromě řidiče také spolucestující, odveďte je na bezpečné místo s oblečenými reflexními vestami (pro děti použijte dětské reflexní vesty).
- 7 Přemyslete si, zda prázdnou pneumatiku lze opravit pomocí sady nástrojů na opravu (které jsou uloženy v úložném prostoru zavazadlového prostoru) a podle toho proveďte příslušné úkony.

Varování

- Pokud je pneumatika prázdná během jízdy, neotáčejte prudce volantem, ani prudce nesešlapujte brzdu. Pokud tak učiníte, vozidlo může ztratit stabilitu, což může vést k nehodě.
- S prázdnou pneumatikou nejezděte ani na krátkou vzdálenost. Může to poškodit kola a znemožnit normální jízdu, což může vést k nebezpečné situaci.
- Zapněte indikátor výstražního varovného světla, jeďte s vozidlem na kraj silnice nebo na bezpečné místo a umístěte výstražní trojúhelník na místě, které lehce identifikuje řidič přijíždějícího vozidla.
- Pokud je to možné, zaparkujte vozidlo na rovném, pevném a ne kluzkém povrchu silnice a opravte pneumatiku bez spolucestujících ve vozidle.

Poznámka

- Pokud neumíte opravit defekt pneumatiky, požádejte o pomoc autorizovaný servis SsangYong, vaši pojišťovnu nebo asistenční silniční službu.

Oprava prázdné pneumatiky/ nafouknutí pneumatiky s použitím sady nástrojů na opravu pneumatiky

Komponenty sady nástrojů na opravu pneumatiky



- 1 Hadice na plnění lepícího tmelu
- 2 Lepící tmel
- 3 Vzduchová hadice
- 4 Tlačítko na vybraný lepícího tmelu
- 5 Upnutí lepícího tmelu
- 6 Tlakoměr
- 7 Kladný kabel (+)
- 8 Záporný kabel (-)
- 9 Elektrický spínač
- 10 Tlačítko vyfouknutí pneumatiky

Místo pro uložení sady nástrojů



Sada nástrojů na opravu pneumatiky je uložena v úložném prostoru na zadní levé straně zavazadlového prostoru s dalšími nástroji.

Potvrzení, zda je možné opravit prázdnou pneumatiku sadou nástrojů nebo ne

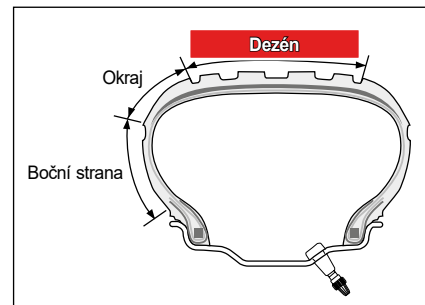

Pokud je pneumatika prázdná, nejdřív zjistěte místo defektu, abyste se mohli rozhodnout, zda můžete použít sadu nástrojů pro opravu nebo ne.

- Sadu nástrojů na opravu můžete použít pouze tehdy, kdy je rozměr defektu menší jako 6 mm.

Varování

- Před použitím servisní sady nástrojů na opravu zkontrolujte boční stranu/okraj pneumatiky, zda není roztržena, prasknutá anebo prořezaná. V takovém případě si nechte pneumatiku zkontrolovat a provést servis v autorizovaném servisu SsangYong, nebo se zkontaktujte s vaší pojišťovnou, asistenční silniční službou nebo nejbližším pneuservisem.

Zásada práce se sadou nástrojů

Když jezdíte s vozidlem i po vstříknutí lepicího tmelu s použitím kompresoru, lepicí tmel se rozleje po vnitřním povrchu pneumatiky, vyplní díru a umožní dočasnou jízdu.



Oprava prázdné pneumatiky

Když je pneumatika prázdná, lze ji opravit následujícím způsobem s použitím sady nástrojů.

- 1 Vyberte sadu nástrojů na opravu pneumatiky z vaničky pod krytem zavazadlového prostoru.



- 2 Odstraňte nálepku s limitem rychlosti na boku nádobky s lepicím tmelem a přilepte ji na volant.



Upozornění

- Nálepka s limitem rychlosti upozorňuje řidiče, že pneumatika byla opravena s použitím sady nástrojů a že musí jet omezenou rychlostí. Nikdy nejezděte s vozidlem rychlostí vyšší než 110 km/h.

- 3 Vytáhněte hadičku na plnění lepícího tmelu na horní straně nádoby s lepícím tmelem.



⚠ Upozornění

- Zkontrolujte datum expirace lepícího tmelu. Datum expirace je uveden na horní straně nádoby s lepícím tmelem. Expirovaný lepicí tmel třeba vyměnit za nový, protože jeho lepicí schopnost bude snížena.
- Před použitím lepícího tmelu si přečtěte upozornění na nádobce.

Poznámka

- Před použitím lepícího tmelu nádobku dobře potřepajte, abyse obsah promíchal.

- 4 Dobře upevněte nádobku s lepícím tmelem ke kompresoru.



- 5 Odstraňte uzávěr z ventilu prázdné pneumatiky.

- 6 Pevně připojte hadici na plnění lepícího tmelu, kterou jste vybrali z nádoby s lepícím tmelem k vzduchovému ventilu prázdné pneumatiky.



⚠ Upozornění

- Elektrický spínač sady nástrojů by měl být v poloze OFF.

- 7 Vyberte + (červený) kabel / - (černý) kabel na spodní straně kompresoru.

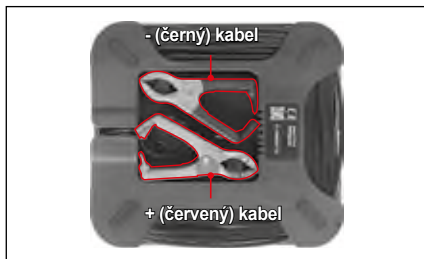

- 8 Zapojte + (červený) kabel (1) sady nástrojů do baterie vozidla a potom zapojte - (černý) kabel (2).



! Varování

- Při připojování kabelů dbejte zvýšené opatrnosti. Může dojít k jiskření.

! Upozornění

- Zapojení kladné (+) a záporné (-) svorky baterie v opačném pořadí může poškodit baterii i sadu nástrojů na opravu pneumatiky. Ubezpečte se, že jste kabely zapojili ve správném pořadí.
- Při odpojování kabelů začněte vždy s odpojením záporného (-) terminálu (černého kabelu).

- 9 Nastartujte motor.

! Varování

- Pneumatiku opravujte pouze v dobře větraném prostoru. Pokud tak neuděláte, můžete se udusit výfukovým plynem po nastartování motoru.

- 10 Kompresor aktivujte stisknutím spínače v sadě nástrojů.



! Upozornění

- Aby se kompresor nepřehřál, zapínejte jej na max. 10 minut. Pokud tak neuděláte, kompresor se přehřeje dojde k poruše.

- 11 Počkejte, dokud tlak nedosáhne předepsanou hodnotu (34 psi, (2,3 baru)), přičemž kontrolujte ručičku tlaku na sadě nástrojů.



Varování

- Pokud specifikovaný tlak pneumatiky nelze dosáhnout do 8 minut (hoci současný tlak v pneumatice je nejméně 26 psi (1,8 baru)), opětovně nafoukněte pneumatiku tak, jako je to uvedeno dále:
 1. Sadu nástrojů dále nepoužívejte a odstraňte lepicí tmel z kompresoru.
 2. Dejte sadu nástrojů spátky na své místo (pod kryt v zavazadlovém prostoru).
 3. Jeďte s vozidlem nízkou rychlostí asi 10 m, aby se lepicí tmel v pneumatice rovnoměrně rozložil.
 4. Připevněte vzduchovou hadici z kompresoru na prázdnou pneumatiku.
 5. Připojte elektrický kabel na spodní straně kompresoru do baterie vozidla.
 6. Nastartujte motor, abyse kompresor zapnul.
 7. Nechte kompresor běžet, dokud tlak v pneumatice nedosáhne specifickou hodnotu (34 psi, (2,3 baru)).

Pokud je pneumatika přehřátá, stiskněte tlačítko na vypuštění vzduchu a upravte tlak v pneumatice.



- 12 Když se dosáhne standardní hodnota, vypněte sadu nástrojů.

Upozornění

- Pokud tlak v pneumatice nevystoupá nad 26 psi (1,8 baru) ani poté, když je kompresor zapnut 10 minut, pneumatiku nelze opravit sadou nástrojů. Zavolejte asistenční silniční službu nebo odtahovou službu.

- 13 Vytáhněte vzduchovou hadici z pneumatiky.
- 14 Zatáhněte uzávěr ventilu na pneumatice.
- 15 Vypněte motor.
- 16 Vytáhněte nádobku s tmelem na lepení pneumatik a vzduchovou hadici ze servisní sady a sadu uložte zpět na její místo (pod kryt v zavazadlovém prostoru).
- 17 Okamžitě jeďte s vozidlem asi 10 km, aby se lepicí tmel rovnoměrně rozložil po vnitřním povrchu pneumatiky.
- 18 Zastavte vozidlo na bezpečném místě a změřte tlak v pneumatice pomocí sady nástrojů.

Varování

- Sadu nástrojů použijte pouze v případě, pokud je v dezénu pneumatiky pouze malá díra (cca 6 mm nebo méně).
- Pokud je defekt na okraji nebo na bočné stěně pneumatiky, nebo pokud je díra příliš velká, nepoužívejte servisní sadu nástrojů. Dejte si vozidlo odtáhnout nebo provést servis v autorizovaném servisu SsangYong.
- Když je pneumatika opravena použitím sady nástrojů, jeďte s vozidlem rychlostí méně jako 80 km/h.
- Sadu nástrojů použijte pouze na dočasnou opravu. Maximální vzdálenost, kterou lze projet s pneumatikou opravenou lepícím tmelem je cca 200 km.
- Pokud vozidlo vibruje, nebo pokud je řízení nestabilní a během jízdy je slyšet hluk, vozidlo okamžitě zastavte. V takovém případě si nechte provést servis v autorizovaném servisu SsangYong.

Upozornění

- Opatrně vyberte nádobku s lepícím tmelem, abyse lepící tmel nedostal do kontaktu s vašimi očima. Pokud se lepící tmel dostane do kontaktu s vaší pokožkou, vymyjte jej mýdlovou vodou.
- Po použití se nádobka s lepícím tmelem nemůže opětovně použít. Kupte si nový lepící tmel a starý vyměňte.
- Použitou nádobu s opravným tmelem nikde nezhazujte. Vraťte ji do autorizovaného servisu SsangYong.
- Nepoužívejte neschválený lepící tmel, který není originál tmel SsangYong. Může to poškodit senzor TPMS.
- Co nejdříve vyměňte pneumatiku opravenou opravným tmelem za novou v autorizovaném servisu SsangYong a nechte si zkontrolovat TPMS.
 Viz „Systém monitorování tlaku v pneumatikách (TPMS)“* (str. 2-29)

Kontrola tlaku v pneumatice po opravě prázdné pneumatiky

Po jízdě do vzdálenosti cca 10 km třeba zkontrolovat tlak v pneumatice opravené sadou nástrojů následovně:

- 1 Vyberte sadu nástrojů z vaničky v zavazadlovém prostoru.
- 2 Vyberte ze sady nástrojů vzduchovou hadici.
- 3 Odskrutkujte ventil na pneumatice.
- 4 Pevně připojte vzduchovou hadici k ventilu na pneumatice.
- 5 Zkontrolujte tlak v pneumatice na tlakoměru sady nástrojů.

Pokud je tlak v pneumatice vyšší nebo nižší jako standardní hodnota (34 psi, (2,3 baru)), upravte jej na standardní hodnotu pomocí vzduchového ventilu na pneumatice.

Varování

- Pokud se tlak v pneumatice neudrží na standardní hodnotě (34 psi, (2,3 baru)), vozidlo okamžitě zastavte a požádejte prodejce SsangYong nebo autorizovaný servis SsangYong o pomoc.

Nafouknutí pneumatiky

Pokud je tlak v pneumatice nedostatečný, pneumatiku můžete nafouknout na standardní hodnotu následujícím způsobem použitím sady nástrojů:

- 1 Vyberte sadu nástrojů z vaničky v zavazadlovém prostoru.
- 2 Vyberte ze sady nástrojů vzduchovou hadici (1) a elektrický kabel (2).

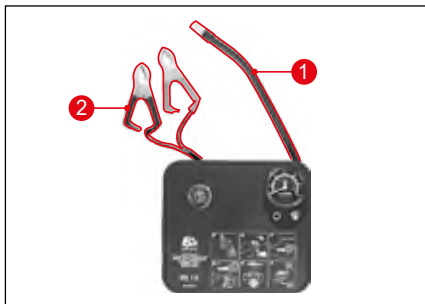

- 3 Odskrutkujte ventil na pneumatice, do které budete dofukovat vzduch.
- 4 Pevně připojte vzduchovou hadici k ventilu na pneumatice.



⚠ Upozornění

- Elektrický spínač sady nástrojů by měl být v poloze OFF.

- 5 Vyberte + (červený) kabel / - (černý) kabel na spodní straně kompresoru.

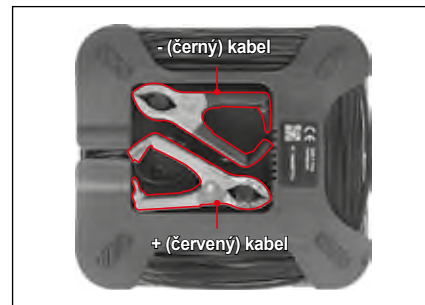

- 6 Zapojte + (červený) kabel (1) sady nástrojů do baterie vozidla a potom zapojte - (černý) kabel (2).

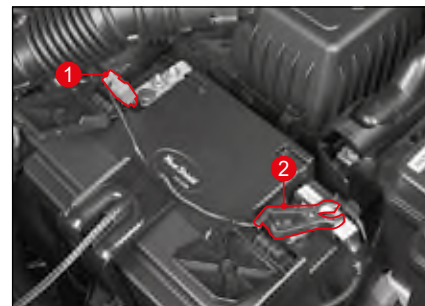

5

7 Nastartujte motor.

! Varování

- **Opravujte pneumatiku pouze na dobře větraném místě. Pokud tak neučiníte, můžete se zadusit výfukovým plynem po nastartování motoru.**

8 Nastartujte kompresor stisknutím spínače (1) v sadě nástrojů.

9 Počkejte, dokud tlak nedosáhne předepsanou hodnotu (34 psi, (2,3 baru)), přičemž zároveň kontrolujte tlakoměr (2) v sadě nástrojů.



Pokud je pneumatika přehuštěna, stiskněte tlačítko na vypuštění vzduchu a upravte tlak v pneumatice.

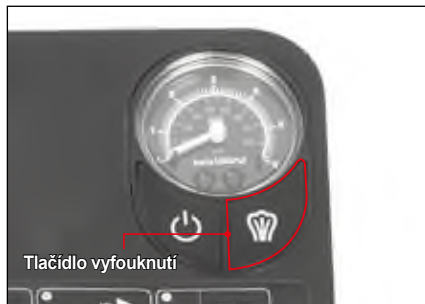

10 Po dosažení standardní hodnoty tlaku stiskněte spínač (1) v sadě nástrojů a vypněte jej.

! Upozornění

- **Abyse kompresor nepřehřál, zapínejte jej na max. 10 minut. Pokud tak neuděláte, kompresor se přehřeje a bude vadný.**

11 Vypněte motor.

12 Vyberte vzduchovou hadici z pneumatiky.

13 Zaskrutkujte kryt vzduchového ventilu na pneumatice.

14 Dejte sadu nástrojů na původní místo (úložní prostor v zavazadlovém prostoru).

Vyjmutí náhradní (dojezdové) pneumatiky



Otevřete kryt v zavazadlovém prostoru a vyberte náhradní (dojezdovou) pneumatiku.

⚠ Upozornění

- Když ukládáte dojezdovou (náhradní) pneumatiku do nosiče, ujistěte se, že pneumatika je v nosiči bezpečně upevněna.
- Když zvedáte vozidlo na zvedáku, nevyvíjejte na vozidlo žádný tlak. Mohlo by vás to zranit.

⚠ Varování

- Dojezdová (náhradní) pneumatika je určena pouze pro nouzové situace. Nikdy ji nepoužívejte na běžnou jízdu. Po výměně kola za dojezdovou (náhradní) pneumatiku jedte s vaším vozidlem k prodejci SsangYong nebo do autorizovaného servisu SsangYong, případně do specializovaného servisu (pneuservis), kde vám pneumatiku vymění za novou.

Výměna náhradní (dojezdové pneumatiky)



- 1 Dejte pod přední a zadní kolo klín diagonálně oproti kolu, které opravujete.

⚠ Varování

- Při výměně prázdné pneumatiky musí být vždy zatažena parkovací (ruční) brzda.

- 2 Uvolněte skrutky na kole otočením klíče na matice dvakrát nebo třikrát proti směru hodinových ručiček.

⚠ Upozornění

- Když dáváte kryt na kolo, přesvědčte se, zda pevně zapadl do své polohy.

⚠ Varování

- Matice z kola zatím neodstraňujte. Když je odstraníte, kolo by mohlo vyklouznout. V takovém případě by vozidlo upadlo na vás a mohlo by vás vážně zranit.
- Odmontujte skrutky na kole dvěma nebo třema otočeními.
- Při výměně prázdné pneumatiky by měla být parkovací (ruční) brzda vždy zatažena.
- Zajistěte klínem přední a zadní kola na opačné straně, než je vyměňované kolo.

Při výměně přední pneumatiky

5



Přední bod pro zvedák

- 3 Dejte zvedák přesně pod body pro zvedák, abyse vrch zvedáku dotýkal vozidla v daném bodě.

Varování

- Pokud je to možné, zvedák by se měl umístit na pevnou zemi.
- Doporučuje se kola vozidla upevnit klíny, přičemž při zvedání by neměla být ve vozidle žádná osoba.
- Když je vozidlo na zvedáku, žádná osoba nesmí mít žádnou část svého těla pod vozidlem.
- Limit pracovní zátěže zvedáku je 1300 kg.

Při výměně zadní pneumatiky

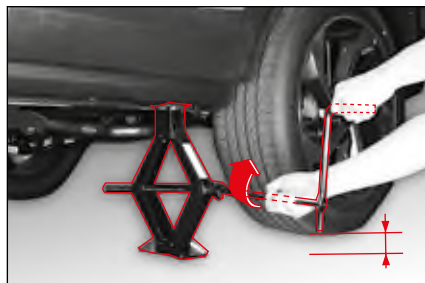
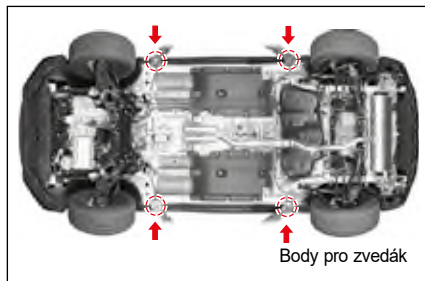

- 4 Zmontujte zvedák, rukojeť zvedáku a klíč na matice, jako to vidíte na obrázku. Zvedejte vozidlo otáčením rukojeti ve směru hodinových ručiček, dokud pneumatika není nad zemí asi 3 cm.

- 5 Když je vozidlo stabilizováno, odskrutkujte matice kola. Odstraňte všechny matice kola.

Varování

- **Nepokoušejte se zvednout vozidlo, dokud zvedák není v příslušné poloze a není pevně umístěn pod vozidlem i na zemi. Jinak to může způsobit zranění osoby nebo poškodit vozidlo.**



- 6 Vyberte kolo a dejte jej pod karoserii vozidla. Tohle pomáhá minimalizovat nebezpečí v případě, když zvedák vyklouzne spod vozidla.

Zatáhněte matice na kole ve 2-3 krocích v pořadí, jako to vidíte na obrázku.



- 7 Poté namontuje dojezdové (náhradní) kolo a mírně zatáhněte matice na kole, až dokavad' dojezdové (náhradní) kolo nesedí pevně.

Varování

- Upevněním dojezdového (náhradního) kola, až dokavad' nesedí pevně, předejdete vypadnutí dojezdového (náhradního) kola z náboje kola, když se pneumatika dotkne země.

- 8 Znižujte polohu vozidla otáčením rukojetí zvedáku proti směru hodinových ručiček, dokad' se pneumatika nedotkne země. Odstraňte zvedák.

Varování

- Když je vaše vozidlo na zvedáku, nevyvíjejte příliš velkou sílu na upevnění matic. Jinak může vozidlo vyklouznout ze zvedáku a vy se můžete zranit.

- 9 Zatáhněte matice na kole ve 2-3 krocích v pořadí, jako to vidíte na obrázku.

- 10 Po instalaci dojezdového (náhradního) kola uložte poškozené kolo do zavazadlového prostoru. Uložte zvedák a jiné nástroje na opravu na příslušné místo.



Pokud jsou matice na kole upevněny příliš silně, mohou se poškodit. Neutahujte matice na kole stláčením klíče na matice nohou nebo jiným pomocným nástrojem.

Upozornění

- Po výměně pneumatiky a po naježdění asi 1000 km matice opět utáhněte.
- Moment utahnutí matice na kole: 120 ~ 140 Nm.

Varování

- S dojezdovou (náhradní) pneumatikou jezděte rychlostí max. 60 km/h.
- Dojezdová (náhradní) pneumatika se používá pouze v nouzové situaci. Nikdy ji nepoužívejte na běžnou jízdu. Po namontování dojezdové (náhradní) pneumatiky jeďte s vaším vozidlem do autorizovaného servisu SsangYong, případně do specializovaného servisu (pneuservis), kde ji vymění za novou pneumatiku.
- Nesprávně zatažené matice kola mohou způsobit uvolnění a dokonce vypadnutí kola, nebo chybu v systému řízení a brzdění.
- Tohle může vést k nehodě. Ujistěte se, že jste matici zatáhli podle návodu. Pokud v důsledku uvolněných matic kolo vypadne, můžete mít fatální nehodu.
- Použití různých pneumatik může způsobit strátu kontroly nad vozidlem během jízdy. Proto používejte na všech kolech pouze pneumatiky stejného typu a velikosti od jednoho výrobce.

Upozornění při výměně pneumatiky



Upozornění

► Před výměnou pneumatiky

- Zapněte výstražní světla varování a zjedte ze silnice na bezpečné místo mimo provoz. Zaparkujte na rovné pevné zemi.
- Namontujte zvedák do specifikované polohy. Když je vozidlo na zvedáku, nikdy si nelehejte pod vozidlo. Dokavad' je vozidlo na zvedáku, nikdy nespustíte ani nenechte nastartován motor, ani vozidlo neposouvejte.
- Všichni cestující musí z vozidla vystoupit a zůstat na bezpečném místě mimo silnici/provoz s oblečenými reflexními vestami (pro děti používejte dětské reflexní vesty).

► Během výměny pneumatiky

- Nezatahujte každou matici úplně do konce. Matice na kole zatáhněte v diagonálním pořadí ve 2-3 krocích.
- Nikdy nedávejte na skrutky ani matice kola olej nebo mazivo, mohli by zatáhnout příliš silně.

► Po výměně pneumatiky

- Po výměně pneumatiky zkontrolujte, opravte a opětovně utáhněte vyměněnou pneumatiku u prodejce SsangYong nebo v nejbližším autorizovaném servisu SsangYong, případně v specializovaném servisu (pneuservis).
- Bezpečně uložte kolo do nosiče. Zkontrolujte, zda je dojezdové (náhradní) kolo bezpečně upevnění v nosiči a zda není uvolněno. Jinak to může způsobit nečekaný zvuk, nebo při jízdě vozidla může vypadnout z nosiče na cestu. Může pak způsobit nehodu nebo zásahnouť chodce.
- V takovém případě může vypadnutí pneumatika představovat velké nebezpečí pro jiná vozidla nebo lidi. Před jízdou zkontrolujte upevnění a tlak v pneumatikách.
- Dojezdová (náhradní) pneumatika je určena pouze jako nouzová pneumatika. Když máte na vozidle namontovanou náhradní (dojezdovou) pneumatiku, jeďte rychlostí nejvíce 60 km/h.



Upozornění

- Prázdnou pneumatiku opravte nebo vyměňte. Náhradní (dojezdovou) pneumatiku mějte řádně umístěnou na svém místě.
- Před jízdou zkontrolujte pevnost a tlak v pneumatikách.
- Pokud je vozidlo vybaveno funkcí TPMS, kontrolka TPMS se rozsvítí a při instalaci dojezdové (náhradní) pneumatiky TPMS nefunguje.



Varování

- Po výměně pneumatiky a po ujetí asi 1000 km matice opět utáhněte.
- S náhradní (dojezdovou) pneumatikou jezděte rychlostí 60 km/h nebo méně (maximální rychlost 80 km/h; maximální vzdálenost 200 km).
- S náhradní (dojezdovou) pneumatikou jezděte v módu 2H (2WD). Když budete jezdit v módu 4H (4WD), poškodí to hnací systém.
- Na všech kolech používejte pneumatiky stejné velikosti a typu od stejného výrobce, co zabezpečí udržení charakteristických vlastností vozidla.

Když potřebujete vaše vozidlo odtáhnout

Tažení nepojízdného vozidla

- Odtah vozidla na odtahovém vozidle/plošině

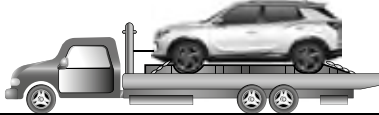

- Tažení s předními koly na plošině

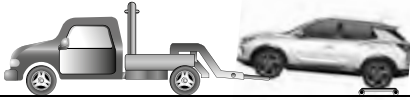

Převravní podvozky

- Tažení se zadními koly na plošině

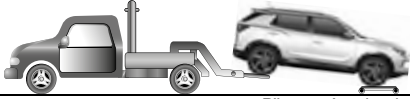

Převravní podvozky

Tažení odtahovým vozidlem

Nejllepší způsob tažení je ten, že se celé vozidlo naloží na plošinu, aby byli všechna kola nad zemí. Pokud to není možné, dejte přední nebo zadní kola na plošinu a táhnete vozidlo s použitím přepravních podvozků, takže všechny kola jsou nad zemí.

Pro vozidlo 4WD

Vaše vozidlo musí být taženo na přepravních podvozcích a na vozejcích nebo na odtahovacím vozidle/plošině, přičemž všechna kola musí být nad zemí.

⚠ Varování

- **Vozidlo vybaveno systémem 4WD se nesmí nikdy táhnout s koly na zemi. Může to vážně poškodit přenosový systém nebo systém 4WD.**
- **Pokud musíte vaše vozidlo odtáhnout proto, že kola jsou zabořeny v blátě nebo v písku, můžete použít tažné háky ve vašem vozidle. Pokud je však zátěž na háky příliš velká, tažný hák, lano nebo řetěz by se mohly přetrhnout, což by mělo za následek vážná zranění a poškození vozidla.**
- **Aby jste zabránili poškození vozidla, je nutné použít řádný postup zvedání a tažení. Když budete potřebovat odtahovou službu, zavolejte prodejce SsangYong nebo autorizovaný servis SsangYong.**

Pro vozidla 2WD

Při tažení není povoleno použít odtahové vozidlo nebo bránit kolům, aby se točili s neuvolněnou parkovací (ruční) brzdou, jako to vidíte na obrázku.

Netáhněte vozidlo s předními koly na zemi.



⚠ Upozornění



- **Netáhněte vozidlo zařízením řetězového typu, protože to může poškodit nárazník a spodní části.**
- **Pokud je vozidlo taženo s náhonovými koly na zemi, přenos se může poškodit.**
- **Dávejte pozor, abyste během tažení nepoškodili nárazník a spodní části.**

Pokud odtahové vozidlo není k dispozici (v případě nouze)

Potřebujete-li vaše vozidlo odtáhnout a odtahové vozidlo není k dispozici, můžete vaše vozidlo odtáhnout pomocí tahacího háku, který je instalován na taženém vozidle, ale vozidlo lze táhnout i propojením dvou vozidel tažným lanem (které se prodává samostatně).

Instalace tažného háku

- 1 Vyberte tahací háky ze sady nástrojů, které jsou v úložném prostoru na zadní levé straně zavazadlového prostoru.
- 2 Stiskněte spodní stranu (1) krytu otvoru, který se nachází na předním nárazníku taženého vozidla a na zadním nárazníku odtahového vozidla a odstraňte kryt.
- 3 Vložte tahací hák do každého otvoru a pevně jej utáhněte.

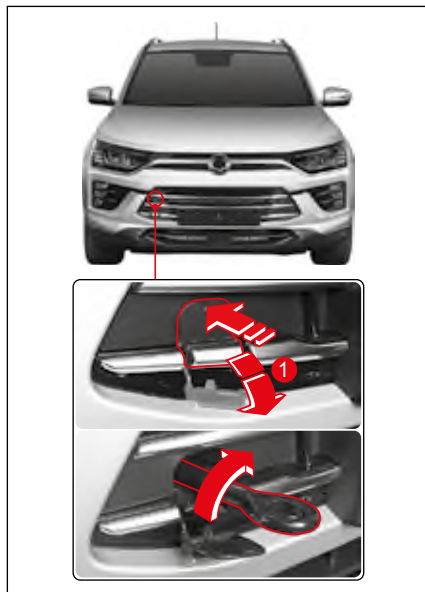

Použití tažného lana

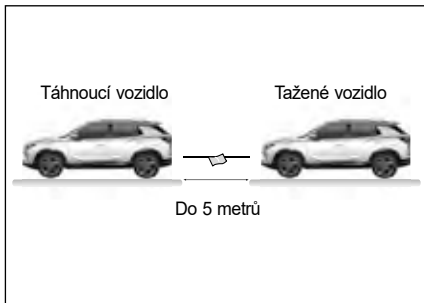

- 1 Bezpečně upevněte tažné lano na tahací hák taženého vozidla a táhnoucího vozidla.
- 2 Aby bylo lano dostatečně viditelné, přivažte do jeho středu červenou látku.
- 3 Uvolněte parkovací (ruční) brzdou taženého vozidla a dejte řadící páku do polohy N (neutrál).
- 4 Když je motor taženého vozidla vypnutý, stiskněte spínač START/STOP do polohy ON.
- 5 Zapněte výstražná světla varování taženého vozidla i taženého vozidla.

- 6 Nastartujte motor taženého vozidla i taženého vozidla.

Délka tažného lana by měla být méně jako 5 m a celková délka taženého vozidla i taženého vozidla by neměla přesáhnout 25 m.

Vozidlo táhněte rychlostí 5 km/h nebo méně.

! Varování

- Používejte tahací hák pouze pro dočasné odtažení vozidla na krátkou vzdálenost nebo v nouzové situaci. Netáhněte vozidlo dlouho.
- Chcete-li táhnout vozidlo s použitím tahacího háku, ujistěte se, aby síla směřovala předním, zadním a horizontálním směrem. Neodstartujte prudce ani neopatrně, protože to může na tahací hák vyvinout nepřiměřenou sílu. Tohle může poškodit tažné lano nebo řetěz, což způsobí poškození vozidla nebo vážné zranění.

! Upozornění

- Vyhněte se nepraktickému tažení a netáhněte vozidlo, které je těžší jako tažné vozidlo.
- Pokud je na silnici tažení velká část cesty na strmém kopci směrem dolů nebo moc svahů, netáhněte vozidlo s použitím tahacího háku.
- Když motor není nastartován, brzdící síla je mnohem menší. Proto při tažení vozidla tahacím hákem sešlapujte brzdový pedál silněji.
- Při tažení vozidla mějte zapnutý ukazatele změny směru (směrovky) nebo výstražní varovní světlo jako i signály tažení vozidla.

Tažení přívěsu

Vaše vozidlo je navrženo v první řadě jako vozidlo pro cestující, proto jakýkoliv přívěs ovlivní manipulaci s vozidlem, brždění, trvanlivost a ekonomiku jízdy.

Vaše bezpečnost a spokojenost závisí od řádného použití správného zařízení. Měly by jste se vyhnout přetížení nebo jinému nevhodnému použití.

Maximální hmotnost naloženého přívěsu, který můžete táhnout vaším vozidlem, závisí na zamýšleném použití a na tom, jaké speciální zařízení na něj bylo instalováno. Přesvědčte se ještě před začátkem tažení, že k vašemu vozidlu je připojeno správné zařízení.

Váš prodejce SsangYong vám pomůže dodat a instalovat tažné zařízení, které bude vyhovovat vašim požadavkům.

Naložení přívěsu

Aby jste naložili váš přívěs správně, musíte vědět, jako máte změřit přípustnou hmotnost přívěsu a největší přípustnou hmotnost v bodě spojení. Přípustná hmotnost přívěsu je hmotnost přívěsu plus nákladu v něm.

Přípustnou hmotnost přívěsu můžete změřit tak, že dáte plně naložen přívěs na váhu pro vozidla.

Největší přípustná hmotnost v bodě spojení je síla dolů, která působí na kulovou spojku sřáhlem přívěsu při normální výšce tažení. Tuto hmotnost lze odměřit osobní vahou.

Hmotnost vašeho naloženého přívěsu (přípustná hmotnost přívěsu) by neměla nikdy překročit specifické hodnoty.

Povolené náklady přívěsu platí pro několik sklonů stoupání od 6,8% do 12,6% podle aplikované síly motoru.

Když je připojen přívěs, povolené zatížení zadní nápravy pro plně naloženo tažné vozidlo (včetně cestujících) se nesmí překročit.

Maximální limity nákladu

(jednotka: kg)

Motor	Typ	Maximální zatížení přívěsu	Hmotnost spojení přívěsu	
			Maximálně povolena vertikální zátěž na spojovací zařízení	Maximální kulová spojka přívěsu
D16DTF (M/T)	s brzdou Bržděný přívěs	1500	60	25
	s nebrzděným přívěsem	750		
D16DTF (A/T)	s brzdou Bržděný přívěs	2000	80	25
	s nebrzděným přívěsem	750		
G15DTF (M/T)	s brzdou Bržděný přívěs	1500	60	25
	s nebrzděným přívěsem	750		
G15DTF (A/T) G20DF (A/T)	s brzdou Bržděný přívěs	1500	60	25
	s nebrzděným přívěsem	500		

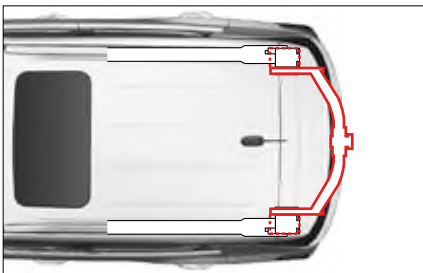
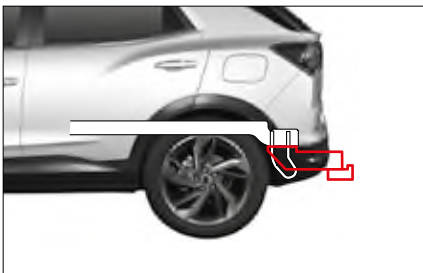

Když chcete táhnout přívěs

Důležité body:

- Musíte zvážit kontrolu kolísání. Kolísání můžete zkontrolovat u prodejce přívěsů.
- Když je celková vzdálenost jízdy vašeho nového vozidla méně jako 800 km (500 mil), netahejte přívěs. Během prvních 800 km (500 mil), kdy táhnete přívěs, nejezděte rychlostí více než 80 km/h (50 MPH) a nrestartujte vaše vozidlo na plný plyn. Mohlo by to v důsledku většího zatížení poškodit motor a jiné části.
- S vozidlem jezděte vždy mírnou rychlostí (méně jako 80 km/h).
- Vždy musíte odvážit hmotnost přívěsu.
- Přípustná hmotnost kulové spojky přívěsu se mění podle hmotnosti nákladu na plošině.
- Počet osob ve vozidle je omezen na 5 lidí včetně řidiče.

Hmotnost přívěsu

Aby jste udrželi vaše vozidlo a přívěs bezpečně, musíte zvážit mnoho faktorů kromě maximálního limitu zatížení.

Bezpečnost vozidla a přívěsu závisí od toho, jako používáte váš přívěs. Rychlost vozidla, nadmorská výška, náklad, vnější teplota a frekvence používání přívěsu jsou velice důležité. Vaše vozidlo ovlivňuje také jakékoliv speciální zařízení ve vašem vozidle.

Hmotnost tažné tyče přívěsu

Zatížení tažné tyče přívěsu třeba také pozorně zvážit, protože ovlivňuje hrubou hmotnost vašeho vozidla (GVW). Tato hmotnost obsahuje hmotnost výstuže vozidla, zavazadla v přívěsu a cestujících ve vozidle. Kromě toho musíte k datům GVW připočítat náklad tažné tyče přívěsu, protože vaše vozidlo bude táhnout celou hmotnost.

Tažná tyč přívěsu by měla vážit maximálně 4% celkové hmotnosti naloženého přívěsu. Aby jste zkontrolovali, zda jsou hmotnosti správné, musíte po naložení odvážit přívěs a tažnou tyč separátně. Když hmotnosti nejsou správné, musíte z přívěsu vybrat některé předměty.



Upozornění

- **Nikdy nedávejte na přívěs větší hmotnost do zadní části jako do přední části. (Doporučení – přední část: 60%, zadní část: přibližně 40%)**
- **Nikdy nepřekračujte maximální limity nákladu v přívěsu nebo zařízení táhnoucí přívěs. Nesprávné zatížení může poškodit vaše vozidlo. Tohle může způsobit zranění. Před jízdou zkontrolujte hmotnost a náklad na komerční váze nebo na dálniční vážící stanici.**
- **Nevhodně naložen přívěs může způsobit ztrátu kontroly nad vozidlem.**
- **Při tažení přívěsu vypněte systém ISG (Idle Stop & Go).**

Brzdy přívěsu

Pokud používáte brzdy přívěsu, měli by jste dodržovat všechny instrukce výrobce. Nikdy nemodifikujte brzdový systém vašeho vozidla.

Světla přívěsu

Ujistěte se, že váš přívěs je vybaven světlý, které splňují požadavky dané země a místní požadavky.

Před začátkem tažení vždy zkontrolujte, zda všechna světla přívěsu fungují.

Pneumatiky

Když táhnete přívěs, ujistěte se, zda jsou vaše pneumatiky dostatečně nahuštěny na příslušný tlak.

Bezpečnostní řetězy

Mezi vaše vozidlo a přívěs vždy dejte bezpečnostní řetězy. Bezpečnostní řetězy překřížte pod tažní tyčí přívěsu, aby tažní tyč neupadla na silnici, pokud se oddělí od kulové spojky. Při připájení bezpečnostních řetězů dodržujte postup doporučený výrobcem. Vždy nechte řetěz dostatečně uvolněn na to, aby umožnil úplné otočení. Bezpečnostní řetězy se nikdy nesmí dotýkat silnice.

Brzdová kapalina

Vyměňujte brzdovou kapalinu každých 15000 km (9000 mil) za následujících podmínek:

- Pokud často táhnete přívěs.
- Pokud jezdíte v kopcovitém nebo horském terénu.

Kapalina v automatické převodovce

Pokud vaše vozidlo často táhne přívěs, vyžaduje se častější údržba.

Tipy pro tažení

Pokud táhnete přívěs, vaše vozidlo třeba řídit jiným způsobem v porovnání s běžnou jízdou.

- Pro bezpečnost dodržujte následující opatření:
- Před tažením v provozu si přecvičte otáčení, zastavení a zpětný chod. Přívěs táhnete v dopravě pouze tehdy, pokud jste přesvědčen, že umíte ovládat vozidlo a přívěs bezpečně.
- Před jízdou se ujistěte, zda světla přívěsu fungují řádně.
- Nejezděte rychlostí vyšší než 80 km/h.
- Ujistěte se, že při zahýbání máte dostatek prostoru a vyhněte se prudkým manévřům.
- Nestartujte, nepřidávejte rychlost, ani nezastavujte prudce.
- Vyhněte se ostrému zahýbání nebo změně

jízdního pruhu.

- Při couvání by vás měl vždy někdo navigovat/ usměřňovat.
- Vždy dodržujte dostatečnou vzdálenost pro zastavení. Když táhnete přívěs, vzdálenost pro zastavení je delší.
- Nedržte brzdový pedál příliš dlouho, ani jej nezešlapujte příliš často, protože to způsobí přehřátí brzd, co bude mít za následek sníženou účinnost brzd.
- Při parkování vždy zablokujte kola klíny vozidla a přívěsu. Pevně zatáhněte parkovací (ruční) brzdu.
- Nedoporučuje se parkovat na strmém svahu. Skutečně by jste neměli zaparkovat vaše vozidlo s přívěsem na kopci. Pokud se cokoliv stane, např. pokud se přívěs nebo karavan odpojí, lidi mohou utrpět zranění a vozidlo a přívěs se mohou poškodit.
- Pokud někdo odstraňuje spod kol klíny a stojí hned za přívěsem, může utrpět zranění. Pokud vaše noha uklouzne z brzdového pedálu, nebo pokud vyklouzne kulová spojka, přívěs se může pohnout směrem dolů. Ujistěte se, že osoba, která odstraňuje klíny stojí bokem od vozidla.
- Dodržujte instrukce výrobce přívěsu.

Jízda na kopci

Před jízdou dolů kopcem a na dlouhém nebo prudkém svahu snižte rychlost a přeřadte na nižší rychlostní stupeň. Pokud tak neuděláte, budete muset často používat brzdy, tyto se přehřejí a nebudou dobře pracovat.

Na dlouhém kopci směrem nahoru přeřadte na nižší rychlostní stupeň a snižte rychlost, co minimalizuje možnost přehřátí motoru a převodovky.

Poznámka

- Při tažení přívěsu na strmém kopci (více jako 12%), věnujte mimořádnou pozornost teplotě chladicí kapaliny motoru, aby se motor nepřehřál. Pokud stupnice dosáhne značku „H“, zastavte vozidlo na bezpečném místě a nechte motor nastartován na volnoběh, dokud nevychladne. Po dostatečném vychladnutí motoru můžete pokračovat dál.
- Aby se motor a převodovka nepřehřáli, musíte kontrolovat rychlost jízdy podle hmotnosti přívěsu a sklonu kopce.

Parkování na kopci

Skutečně byste neměli zaparkovat vaše vozidlo s přívěsem na kopci. Pokud se něco stane, jízdní souprava se může pohnout. Lidi mohou utrpět zranění a vozidlo a přívěs se mohou poškodit.

Pokud skutečně musíte zaparkovat vaši jízdní soupravu na kopci, dodržujte následující pravidla:

- 1 Použijte normální nožní brzdu, ale ještě nezařazujte polohu P (parkování) u automatické převodovky, nebo nezařadte rychlost u manuální převodovky.
- 2 Požádejte někoho, aby dal pod kola přívěsu klíny.
- 3 Když jsou pod koly přívěsu klíny, uvolněte nožní brzdu, až dokud klíny neabsorbují zátěž.
- 4 Opětovně použijte normální nožní brzdu. Pak použijte parkovací (ruční) brzdu a poté zařadte polohu P (parkování) u automatické převodovky, nebo zařadte 1. (první) rychlostní stupeň nebo zpátečku u manuální převodovky.
- 5 Uvolněte normální nožní brzdu.

Když jste připraveni odjet po parkování na kopci

- 1 Použijte normální nožní brzdu a podržte pedál sešlápnutý a:
 - nastartujte motor,
 - zařadte rychlost a
 - uvolněte parkovací (ruční) brzdu.
- 2 Uvolněte brzdový pedál.
- 3 Jedte pomalu, dokavad přívěs neodjede od klínů.
- 4 Zastavte a požádejte někoho, aby odstranil klíny.

Údržba při tažení přívěsu

Pokud táhnete přívěs, vaše vozidlo bude potřebovat častější údržbu. Údržbu si najdete v Harmonogramu údržby. Věci, které jsou mimořádně důležité v případě tažení přívěsu, jsou motorový olej, brzdové platničky a kotouče, kapalina v automatické převodovce. Každá z těchto položek je uvedena v tomto manuálu a index vám pomůže je rychle najít. Chcete-li táhnout přívěs, je dobré prostudovat si návod ještě před začátkem jízdy.

Pravidelně kontrolujte, zda jsou všechny skrutky a matice spojeny pevně utažené.

Když se vozidlo zastavilo v důsledku chyby



Pokud je ve vozidle chyba a vozidlo se během jízdy zastavilo, nepodléhejte panice a proveďte úkony v následujícím pořadí:

- 1 Zapněte výstražní varovné světlo ve vozidle.
- 2 Jedte s vozidlem k pravému okraji silnice nebo na bezpečné místo.
- 3 Dejte na silnici výstražní trojúhelník.
Poloha, kterou lehce identifikuje řidič přijíždějícího vozidla při dodržení bezpečné vzdálenosti (100 m přes den, 200 m v noci), je místo vhodné na umístění výstražního trojúhelníku.
V noci dejte na silnici i výstražné světlo.
- 4 Odveďte všechny cestující na bezpečné místo.
- 5 Zavolejte asistenční silniční službu nebo odtahovou službu.

V případě nehody

Pokud se během jízdy stala nehoda, nepodléhejte panice a proveďte úkony v následujícím pořadí:

- 1 Zapněte výstražní varovné světlo ve vozidle.
- 2 Jedte s vozidlem k pravému okraji silnice nebo na bezpečné místo.
- 3 Dejte na silnici výstražní trojúhelník.
Poloha, kterou lehce identifikuje řidič přijíždějícího vozidla při dodržení bezpečné vzdálenosti (100 m přes den, 200 m v noci), je místo vhodné na umístění výstražního trojúhelníku.
V noci dejte na silnici i výstražné světlo.
- 4 Odvedte všechny cestující na bezpečné místo.
- 5 Pokud je někdo zraněn, poskytněte mu pomoc a zavolejte sanitku.
- 6 Kontaktujte nejbližší policejní stanici a po příjezdu policisty se řiďte jeho pokyny.
- 7 Jděte do nemocnice nebo k lékaři i v případě malé nehody.

Tipy, když se nehoda nebo chyba stane na dálnici

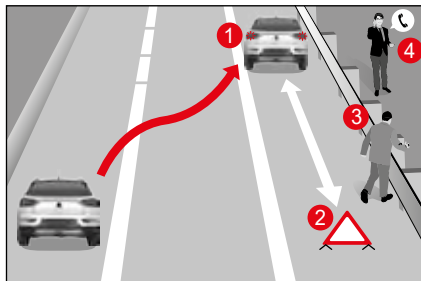

Když zastavíte vozidlo na dálnici v důsledku nehody nebo chyby ve vozidle, proveďte úkony v následujícím pořadí, abyste zabránili druhotné nehodě.

- 1 Rychle zapněte výstražní varovné světlo a jedte s vozidlem k pravému okraji silnice (1).
- 2 Na silnici za vozidlem dejte výstražní trojúhelník (2). (V noci dejte na silnici i výstražní světlo.)
- 3 Řidič a cestující by měli odejít na bezpečné místo s oblečenými reflexními vestami (pro děti použijte dětské reflexní vesty), jako např. za silniční zábradlí (zvodidla) (3).
- 4 Pokud potřebujete pomoc, zavolejte policii nebo hasiče (tel. č. 112 - Integrovaný záchranný systém), případně dálniční patrolu.

V případě požáru

Pokud ve vozidle vznikl požár, nepodléhejte panice a proveďte úkony v následujícím pořadí:

- 1 Zapněte výstražní varovné světlo ve vozidle.
- 2 Okamžitě zastavte vozidlo na bezpečném místě a vypněte motor.
- 3 Na uhašení ohně použijte hasicí přístroj.
- 4 Pokud se vám nepodaří požár uhasit, ohlašte to policejní stanici nebo hasičům (tel. č. 112 - Integrovaný záchranný systém). V takovémto případě se nepřibližujte k vozidlu a dodržujte od něho bezpečnou vzdálenost.

Varování

- V případě nehody vozidla může vytékat palivo a způsobit požár. Okamžitě zastavte motor a odstraňte z vozidla hořlavé předměty.



Umístění hasicího přístroje do vozidla

Do vozidla dejte hasicí přístroj, protože je nutný pro rychlé odstranění požáru.

Jako používat hasicí přístroj

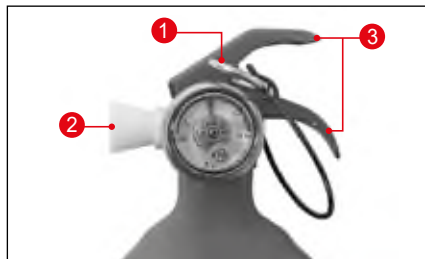

- 1 Z hasicího přístroje vyberte bezpečnostní pojistku (1) a stůjte zády k vetru.
- 2 Nasměřujte dýzu hasicího přístroje (2) směrem k požáru.
- 3 Potáhněte madlo (3) a stříkejte hasicí prášek na oheň pohyby ze strany na stranu.

Kontrola a údržba hasicího přístroje

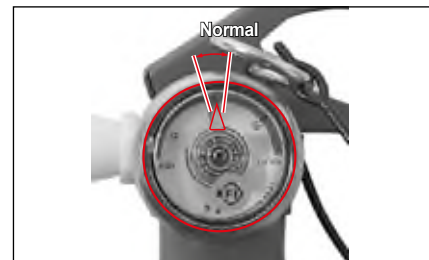

- Nejméně jednou za měsíc zkontrolujte, zda je ukazatel na měřiči tlaku hasicího přístroje v normálním rozsahu. Zjistíte-li ztrátu tlaku nebo jiné abnormality, dejte hasicí přístroj okamžitě do servisu.
- Životnost hasicího přístroje je cca. 5 let, pokud se udržuje v normálních podmínkách. Po uplynutí 5 let by měli hasicí přístroj zkontrolovat požárníci každé 2 roky.
- Po použití hasicího přístroje úplně odstraňte chemikálie (prášek ABC) z hasicího přístroje a doplňte hasicí látku – prášek ABC. Pokud se hasicí přístroj delší dobu nekontroluje, jeho obsah může ztvrdnout a nebude se dát použít. Hasicí přístroj pravidelně potřeptejte.

V případě silného sněžení

V případě silného sněžení nepodléhejte panice a proveďte následující úkony.

- Vždy poslouchejte rádio a použijte volací číslo poskytující informace o situaci na silnici.
- Na silnici se zatáčkami, na silnici do kopce nebo na mostě jezděte pomalu.
- Neparkujte ani nenechávejte vozidlo na kraji silnice, protože to může způsobit problémy při odhmování sněhu.
- Když musíte odejít od vozidla, nechte tam kontaktní údaje.
- Jezděte pomalu a dodržujte bezpečnou vzdálenost mezi vozidly.
- Nebrzděte a vozidlo zastavujte pomalu snižováním rychlosti motorovou brzdou.
- Často odstraňujte snh z okolí vozidla, abyse výfuk (tlumič) nezablokoval.

6. Pravidelná kontrola a údržba

Obsahuje podrobné informace o pravidelné kontrole a způsobu údržby pro bezpečnou a pohodlnou jízdu s vozidlem.

Pravidelná údržba – naftový motor (EU)

* Používejte pouze schválené originální díly SsangYong.

Údržba a záznamy o ní jsou odpovědností majitele. Ved'te si evidenci, že se na vašem vozidle provedla řádná údržba v souladu s tabulkou plánované údržby a servisu.

Servisní interval	Kilometry nebo doba v měsících podle toho, co nastane dříve								
	x1000 km	20	40	60	80	100	120	140	160
Položka údržby	Měsíce	12	24	36	48	60	72	84	96

Systém kontroly motoru

Hnací řemen	I	I	I	I	I	I	I	I	I
* Motorový olej a filtr *1 (1)* (3)* (4)*	R	R	R	R	R	R	R	R	R
	V těžkých podmínkách zkrátte interval servisu.								
Hadica a spojení chladicího systému	I	I	I	I	I	I	I	I	I
Motorová chladicí směs (3)* (4)	Vyměňte každých 200000 km nebo 5 let. Pokud je to zapotřebí, zkontrolujte směs a doplňte ji.								
Palivový filtr (1)*	I	R	I	R	I	R	I	R	I
	Když se rozsvítí varovná kontrolka, odčerpajte vodu z palivového filtru.								
Trubky a spojení paliva	I	I	I	I	I	I	I	I	I
Vzduchový filtr (2)*	I	R	I	R	I	R	I	R	I
	V těžkých podmínkách zkrátte interval servisu.								

Symboly v tabulce:

I - Kontrolujte tyto položky a s nimi související části. Pokud je to nutné, opravte, vyčistěte, doplňte, upravte nebo vyměňte je.

*1 Zkontrolujte hladinu motorového oleje a jeho případný únik každých 3000 km (2000 mil) nebo před dlouhou cestou.

R- Nahradte nebo vyměňte.

(1)* Pokud vozidlo jezdí v těžkých podmínkách:

Zkrátte interval servisu.

- Časté zastavování a rozjezdy v dopravě, dlouhý volnoběh, jízda na krátkou vzdálenost méně než 6 km, jízda na vzdálenost méně než 16 km v případě, pokud je venkovní teplota pod bodem mrazu
- Jízda v kopcovitém nebo horském terénu, na písčité nebo prašné silnici

- Jízda s velkým nákladem jako např. tažení přívěsu

- Taxi služba, hlídková služba nebo doručovací služba (dlouhý volnoběh a častá jízda nízkou rychlostí)

(2)* Pokud vozidlo jezdí v těžkých podmínkách, jízda na písčité nebo prašné silnici, jízda ve znečištěné oblasti nebo mimo silnici, vzduchový filtr kontrolujte často a pokud je to nutné, vyměňte jej.

(3)* V případě jízdy v prašné oblasti vyžaduje častější údržba.

(4)* Viz „Doporučené kapaliny, chladicí směsi a maziva“.

Položka údržby	Servisní interval	Kilometry nebo doba v měsících podle toho, co nastane dříve								
		x1000 km	20	40	60	80	100	120	140	160
		Měsíce	12	24	36	48	60	72	84	96

Podvozek a karoserie

Výfukové trubky a jiné díly									
Brzdová/spojková kapalina (3)*	Vyměňte každé 2 roky (často kontrolujte).								
Parkovací (ruční) brzda/brzdové destičky (přední a zadní) (4)*									
Brzdové lanko a spojení (včetně posilovače)									
Olej v manuální převodovce (5)*	Zkontrolujte a doplňte každých 60000 km (nebo 3 roky). (Těžké jízdní podmínky: Vyměňte každých 120000 km).								
Vůle spojkového a brzdového pedálu									
Olej v jednotce přenosu výkonu (6)*			R			R			
Olej zadní nápravy	Zkontrolujte každých 20000 km, vyměňte každých 100000 km (pokud olej vytéká, kontrolujte častěji).								
Kapalina v automatické převodovce (6)*	Vyměňte každých 100000 km v těžkých podmínkách.								
Kontrola utěsnění dolní šrouby/matice a kulového čepu úniku maziva na podvozku a karoserii (6)*	Často kontrolujte a v případě potřeby upravte nebo vyměňte.								

Symbyly v tabulce:

I - Kontrolujte tyto položky a s nimi související části. Pokud je to nutné, opravte, vyčistěte, doplňte, upravte nebo vyměňte je.

R - Nahradte nebo vyměňte.

(3)* Viz „Doporučené kapaliny, chladicí směsi a maziva“.

(4)* Pokud vozidlo jezdí za některých z následujících podmínek, je nutná častější údržba:

- V husté městské dopravě, pokud venkovní teplota pravidelně dosahuje 32°C (90°F) nebo více, nebo
- V kopcovitém nebo horském terénu, nebo
- V případě častého tahání přívěsu, nebo
- Používání vozidla jako taxi služba, hlídková služba nebo doručovací služba.

(5)* Zkontrolujte a doplňte každých 60000 km (nebo 3 roky).

Běžné jízdní podmínky: během celé životnosti.

(Těžké jízdní podmínky: Vyměňte každých 120000 km).

(6)* Pokud vozidlo jezdí v těžkých podmínkách: Zkrate interval servisu.

- Tažení přívěsu nebo jízda mimo silnici (kontrolujte únik kapaliny kdykoliv nebo občas)
- Taxi služba, hlídková služba nebo doručovací služba (dlouhý volnoběh a častá jízda nízkou rychlostí)
- Časté zastavování a rozjezdy v dopravě, dlouhý volnoběh, jízda na krátkou vzdálenost
- Jízda v kopcovitém nebo horském terénu, na písčité nebo prашné silnici
- Častá jízda vysokou rychlostí nad 170 km/hod.
- Častá jízda v oblasti s hustým provozem, pokud je okolní teplota nad 32°C.

Servisní interval	Kilometry nebo doba v měsících podle toho, co nastane dříve								
	x1000 km	20	40	60	80	100	120	140	160
Položka údržby	Měsíce	12	24	36	48	60	72	84	96

Podvozek a karoserie

Stav pneumatik a tlak v pneumatikách	Často kontrolujte a v případě potřeby upravte nebo vyměňte.								
Vyvážení kol (7)*	Zkontrolujte, pokud zjistíte abnormální stav.								
Volant a lanka	I	I	I	I	I	I	I	I	I
Kontrola a výměna vnějšího kulového čepu	I	I	I	I	R	I	I	I	I
Kryty hnacího hřídele (8)*	I	I	I	I	I	I	I	I	I
Bezpečnostní pásy, spony a ukotvení	I	I	I	I	I	I	I	I	I
Mazání zámků, pantů a západky na kapotě	Často kontrolujte a v případě potřeby upravte nebo vyměňte.								
Mazání ložiska kola	I	I	I	I	I	I	I	I	I
Mazání hřídele vrtule – přední/zadní (9)*	I	I	I	I	I	I	I	I	I
Filtr klimatizace (10)*	R	R	R	R	R	R	R	R	R
V těžkých podmínkách zkráťte interval servisu.									

Symbole v tabulce:

I - Kontrolujte tyto položky a s nimi související části. Pokud je to nutné, opravte, vyčistěte, doplňte, upravte nebo vyměňte je.

R- Nahraďte nebo vyměňte.

(7)* Pokud je to nutné, kola potočte vlevo/vpravo a vyrovnejte.

(8)* Po konci jízdy mimo silnici by se měly zkontrolovat kryty hnacího hřídele.

(9)* Zkontrolujte mazání hřídele vrtule každých 5000 km nebo 3 měsíce, pokud vozidlo jezdí většinou v těžkých podmínkách.

- Jízda mimo silnici nebo na prašné silnici, nebo
- V husté městské dopravě, pokud venkovní teplota pravidelně dosahuje 32°C (90°F) nebo více, nebo
- V kopcovitém nebo horském terénu.

(10)* Těžké podmínky pro filtr klimatizace

- Jízda ve znečištěné oblasti nebo mimo silnici, dlouhý provoz klimatizace nebo topení.

Pravidelná údržba – naftový motor (GEN)

* Používejte pouze schválené originální díly SsangYong.

Údržba a záznamy o ní jsou odpovědností majitele. Veďte si evidenci, že se na vašem vozidle provedla řádná údržba v souladu s tabulkou plánované údržby a servisu.

Servisní interval	Kilometry nebo doba v měsících podle toho, co nastane dříve								
	x1000 km	15	30	45	60	75	90	105	120
Položka údržby	Měsíce	12	24	36	48	60	72	84	96

Systém kontroly motoru

Hnací řemen	I	I	I	I	I	I	I	I	I
*Motorový olej a filtr *(1)* (3)* (4)* (11)* (První výměna: 7500 km)	R	R	R	R	R	R	R	R	R
	V těžkých podmínkách zkrátte interval servisu.								
Hadice a spojení chladicího systému	I	I	I	I	I	I	I	I	I
Motorová chladicí směs (3)* (4)	Vyměňte každých 200000 km nebo 5 let. Pokud je to zapotřebí, zkontrolujte směs a doplňte ji.								
Palivový filtr (1)*	I	R	I	R	I	R	I	R	R
	Když se rozsvítí varovná kontrolka, odčerpejte vodu z palivového filtru.								
Trubky a spojení paliva	I	I	I	I	I	I	I	I	I
Vzduchový filtr (2)*	I	R	I	R	I	R	I	R	R
	V těžkých podmínkách zkrátte interval servisu.								

Symbole v tabulce:

I - Kontrolujte tyto položky a s nimi související části. Pokud je to nutné, opravte, vyčistěte, doplňte, upravte nebo vyměňte je.

*1 Zkontrolujte hladinu motorového oleje a jeho případný únik každých 3000 km (2000 mil) nebo před dlouhou cestou.

R - Nahraďte nebo vyměňte.

(1)* Pokud vozidlo jezdí v těžkých podmínkách:
Zkrátte interval servisu.

- Časté zastavování a rozjezdy v dopravě, dlouhý volnoběh, jízda na krátkou vzdálenost méně než 6 km, jízda na vzdálenost méně než 16 km v případě, pokud je venkovní teplota pod bodem mrazu
- Jízda v kopcovitém nebo horském terénu, na písčité nebo prašné silnici
- Jízda s velkým nákladem jako např. tažení přívěsu
- Taxi služba, hlídková služba nebo doručovací služba (dlouhý volnoběh a častá jízda nízkou rychlostí)

(2)* Pokud vozidlo jezdí v těžkých podmínkách, jízda na písčité nebo prašné silnici, jízda ve znečištěné oblasti nebo mimo silnici, vzduchový filtr kontrolujte často a pokud je to nutné, vyměňte jej.

(3)* V případě jízdy v prašné oblasti vyžaduje častější údržba.

(4)* Vid' „Doporučené kapaliny, chladicí směsi a mazadla“.

(11)* Země pro regulaci emisí EURO5 nebo EURO6:
První výměna 15000 km (těžké podmínky: 7500 km)

Položka údržby	Servisní interval	Kilometry nebo doba v měsících podle toho, co nastane dříve								
		x1000 km	15	30	45	60	75	90	105	120
	Měsíce		12	24	36	48	60	72	84	96

Podvozek a karoserie

Výfukové trubky a jiné díly	I	I	I	I	I	I	I	I	I
Brzdová/spojková kapalina (3)*	Vyměňte každé 2 roky (často kontrolujte).								
Parkovací (ruční) brzda/brzdové destičky (přední a zadní) (4)*	I	I	I	I	I	I	I	I	I
Brzdové lanko a spojení (včetně posilovače)	I	I	I	I	I	I	I	I	I
Oil v manuální převodovce (5)*	Zkontrolujte a doplňte každých 60000 km (nebo 3 roky). (Těžké jízdní podmínky: Vyměňte každých 120000 km).								
Vůle spojkového a brzdového pedálu	I	I	I	I	I	I	I	I	I
Oil v jednotce přenosu výkonu (6)*	I	I	I	R	I	I	I	I	R
Oil zadní nápravy	Zkontrolujte každých 15000 km, vyměňte každých 100000 km (pokud olej vytéká, kontrolujte častěji).								
Oil v automatické převodovce (6)*	Vyměňte každých 100000 km v těžkých podmínkách.								
Kontrola utěsnění dolní šrouby/matice a kulového čepu úniku maziva na podvozku a karoserii (6)*	Často kontrolujte a v případě potřeby upravte nebo vyměňte.								

Symbyly v tabulce:

I - Kontrolujte tyto položky a s nimi související části. Pokud je to nutné, opravte, vyčistěte, doplňte, upravte nebo vyměňte je.

R - Nahradte nebo vyměňte.

(3)* Viz „Doporučené kapaliny, chladicí směsi a maziva“.

(4)* Pokud vozidlo jezdí za některých z následujících podmínek, je nutná častější údržba:

- V husté městské dopravě, pokud venkovní teplota pravidelně dosahuje 32°C (90°F) nebo více, nebo
- V kopcovitém nebo horském terénu, nebo
- V případě častého tahání přívěsu, nebo
- Používání vozidla jako taxi služba, hlídková služba nebo doručovací služba.

(5)* Zkontrolujte a doplňte každých 60000 km (nebo 3 roky).

Běžné jízdní podmínky: během celé životnosti.

(Těžké jízdní podmínky: Vyměňte každých 120000 km).

(6)* Pokud vozidlo jezdí v těžkých podmínkách: Zkraťte interval servisu.

- Tažení přívěsu nebo jízda mimo silnici (kontrolujte únik kapaliny kdykoliv nebo občas)
- Taxi služba, hlídková služba nebo doručovací služba (dlouhý volnoběh a častá jízda nízkou rychlostí)
- Časté zastavování a rozjezdy v dopravě, dlouhý volnoběh, jízda na krátkou vzdálenost
- Jízda v kopcovitém nebo horském terénu, na písčité nebo prašné silnici
- Častá jízda vysokou rychlostí nad 170 km/hod.
- Častá jízda v oblasti s hustým provozem, pokud je okolní teplota nad 32°C.

Položka údržby	Servisní interval	Kilometry nebo doba v měsících podle toho, co nastane dříve							
		x1000 km	15	30	45	60	75	90	105
	Měsíce	12	24	36	48	60	72	84	96

Podvozek a karoserie

Stav pneumatik a tlak v pneumatikách	Často kontrolujte a v případě potřeby upravte nebo vyměňte.								
Vyvážení kol (7)*	Zkontrolujte, pokud zjistíte abnormální stav.								
Volant a lanka	I	I	I	I	I	I	I	I	I
Kontrola a výměna vnějšího kulového čepu	I	I	I	I	I	R	I	I	I
Kryty hnacího hřídele (8)*	I	I	I	I	I	I	I	I	I
Bezpečnostní pásy, spony a ukotvení	I	I	I	I	I	I	I	I	I
Mazání zámků, pantů a západky na kapotě	Často kontrolujte a v případě potřeby upravte nebo vyměňte.								
Mazání ložiska kola	I	I	I	I	I	I	I	I	I
Mazání hřídele vrtule – přední/zadní (9)*	I	I	I	I	I	I	I	I	I
Filtr klimatizace (10)*	R	R	R	R	R	R	R	R	R
	V těžkých podmínkách zkratíte interval servisu.								

6

Symbyly v tabulce:

I - Kontrolujte tyto položky a s nimi související části. Pokud je to nutné, opravte, vyčistěte, doplňte, upravte nebo vyměňte je.

R- Nahradte nebo vyměňte.

(7)* Pokud je to nutné, kola potočte vlevo/vpravo a vyrovnejte.

(8)* Po konci jízdy mimo silnici by se měly zkontrolovat kryty hnacího hřídele.

(9)* Zkontrolujte mazání hřídele vrtule každých 5000 km nebo 3 měsíce, pokud vozidlo jezdí většinou v těžkých podmínkách.

- Jízda mimo silnici nebo na prašné silnici, nebo

- V husté městské dopravě, pokud venkovní teplota pravidelně dosahuje 32°C (90°F) nebo více, nebo

- V kopcovitém nebo horském terénu.

(10)* Těžké podmínky pro filtr klimatizace

- Jízda ve znečištěné oblasti nebo mimo silnici, dlouhý provoz klimatizace nebo topení.

Pravidelná údržba (za těžkých podmínek) – naftový motor

* Používejte pouze schválené originální díly SsangYong.

Údržba a záznamy o ní jsou odpovědností majitele. Veděte si evidenci, že se na vašem vozidle provedla řádná údržba v souladu s tabulkou plánované údržby a servisu.

Servisní interval	Kilometry nebo doba v měsících podle toho, co nastane dříve								
	x1000 km	7,5	15	22,5	30	37,5	45	52,5	60
Položka údržby	Měsíce	6	12	18	24	30	36	42	48

Systém kontroly motoru

Hnací řemen	I	I	I	I	I	I	I	I	
* Motorový olej a filtr * ¹ (1)* (3)* (4)*	R	R	R	R	R	R	R	R	
Hadice a spojení chladicího systému	I	I	I	I	I	I	I	I	
Motorová chladicí směs (3)* (4)	Vyměňte každých 100000 km nebo 3 let. Pokud je to zapotřebí, zkontrolujte směs a doplňte ji.								
Palivový filtr (1)*	I	R	I	R	I	R	I	R	
	Když se rozsvítí varovná kontrolka, odčerpajte vodu z palivového filtru.								
Trubky a spojení paliva	I	I	I	I	I	I	I	I	
Vzduchový filtr (2)*	I	R	I	R	I	R	I	R	
	V těžkých podmínkách zkratíte interval servisu.								

Symbols v tabulce:

I - Kontrolujte tyto položky a s nimi související části. Pokud je to nutné, opravte, vyčistěte, doplňte, upravte nebo vyměňte je.

*1 Zkontrolujte hladinu motorového oleje a jeho případný únik každých 3000 km (2000 mil) nebo před dlouhou cestou.

R- Nahraďte nebo vyměňte.

(1)* Pokud vozidlo jezdí v těžkých podmínkách:

Zkratíte interval servisu.

- Časté zastavování a rozjezdy v dopravě, dlouhý volnoběh, jízda na krátkou vzdálenost méně než 6 km, jízda na vzdálenost méně než 16 km v případě, pokud je venkovní teplota pod bodem mrazu
- Jízda v kopcovitém nebo horském terénu, na písčité nebo prашné silnici
- Jízda s velkým nákladem jako např. tažení přívěsu
- Taxi služba, hlídková služba nebo doručovací služba (dlouhý volnoběh a častá jízda nízkou rychlostí)

(2)* Pokud vozidlo jezdí v těžkých podmínkách, jízda na písčité nebo prашné silnici, jízda ve znečištěné oblasti nebo mimo silnici, vzduchový filtr kontrolujte často a pokud je to nutné, vyměňte jej.

(3)* V případě jízdy v prашné oblasti vyžaduje častější údržba.

(4)* Viz „Doporučené kapaliny, chladicí směsi a maziva“.

Položka údržby	Servisní interval	Kilometry nebo doba v měsících podle toho, co nastane dříve								
		x1000 km	7,5	15	22,5	30	37,5	45	52,5	60
		Měsíce	6	12	18	24	30	36	42	48

Podvozek a karoserie

Výfukové trubky a jiné díly									
Brzdová/spojková kapalina (3)*	Vyměňte každý 1 rok (často kontrolujte).								
Parkovací (ruční) brzda/brzdové destičky (přední a zadní) (4)*									
Brzdové lanko a spojení (včetně posilovače)									
Olej v manuální převodovce (5)*									
Vůle spojkového a brzdového pedálu									
Olej v jednotce přenosu výkonu (6)*									R
Olej zadní nápravy	Zkontrolujte každých 7500 km, vyměňte každých 50000 km (pokud olej vytéká, kontrolujte častěji).								
Kapalina v automatické převodovce (6)*	Vyměňte každých 100000 km v těžkých podmínkách.								
Kontrola utěsnění dolní šrouby/matice a kulového čepu úniku maziva na podvozku a karoserii (6)*	Zkontrolujte a v případě potřeby upravte nebo vyměňte (každých 100000 km vyměňte pouze kulový čep).								

Symbole v tabulce:

I - Kontrolujte tyto položky a s nimi související části. Pokud je to nutné, opravte, vyčistěte, doplňte, upravte nebo vyměňte je.

R - Nahradte nebo vyměňte.

(3)* Viz „Doporučené kapaliny, chladicí směsi a maziva“.

(4)* Pokud vozidlo jezdí za některých z následujících podmínek, je nutná častější údržba:

- V husté městské dopravě, pokud venkovní teplota pravidelně dosahuje 32°C (90°F) nebo více, nebo
- V kopcovitém nebo horském terénu, nebo
- V případě častého tahání přívěsu, nebo
- Používání vozidla jako taxi služba, hlídková nebo doručovací služba.

(5)* Zkontrolujte a doplňte každých 30000 km (nebo 2 roky).

Běžné jízdní podmínky: během celé životnosti.

(Těžké jízdní podmínky: Vyměňte každých 120000 km).

(6)* Pokud vozidlo jezdí v těžkých podmínkách: Zkraťte interval servisu.

- Tažení přívěsu nebo jízda mimo silnici (kontrolujte únik kapaliny kdykoliv nebo občas)
- Taxi služba, hlídková služba nebo doručovací služba (dlouhý volnoběh a častá jízda nízkou rychlostí)
- Časté zastavování a rozjezdy v dopravě, dlouhý volnoběh, jízda na krátkou vzdálenost
- Jízda v kopcovitém nebo horském terénu, na písečné nebo prašné silnici
- Častá jízda vysokou rychlostí nad 170 km/hod.
- Častá jízda v oblasti s hustým provozem, pokud je okolní teplota nad 32°C.

Položka údržby	Servisní interval	Kilometry nebo doba v měsících podle toho, co nastane dříve								
		x1000 km	7,5	15	22,5	30	37,5	45	52,5	60
		Měsíce	6	12	18	24	30	36	42	48

Podvozek a karoserie

Stav pneumatik a tlak v pneumatikách (7)*	Často kontrolujte a v případě potřeby upravte nebo vyměňte.								
Vyvážení kol (7)*	Zkontrolujte, pokud zjistíte abnormální stav.								
Volant a lanka	I	I	I	I	I	I	I	I	I
Kontrola a výměna vnějšího kulového čepu	I	I	I	I	I	I	R	I	I
Kryty hnacího hřídele (8)*	I	I	I	I	I	I	I	I	I
Bezpečnostní pásy, spony a ukotvení	I	I	I	I	I	I	I	I	I
Mazání zámků, pantů a západky na kapotě	Často kontrolujte a v případě potřeby upravte nebo vyměňte.								
Mazání ložiska kola	I	I	I	I	I	I	I	I	I
Mazání hřídele vrtule – přední/zadní (9)*	I	I	I	I	I	I	I	I	I
Filtr klimatizace (10)*	R	R	R	R	R	R	R	R	R

Symbole v tabulce:

I - Kontrolujte tyto položky a s nimi související části. Pokud je to nutné, opravte, vyčistěte, doplňte, upravte nebo vyměňte je.

R - Nahraďte nebo vyměňte.

(7)* Pokud je to nutné, kola potočte vlevo/vpravo a vyrovnejte.

(8)* Po konci jízdy mimo silnici by se měly zkontrolovat kryty hnacího hřídele.

(9)* Zkontrolujte mazání hřídele vrtule každých 5000 km nebo 3 měsíce, pokud vozidlo jezdí většinou v těžkých podmínkách.

- Jízda mimo silnici nebo na prašné silnici, nebo

- V husté městské dopravě, pokud venkovní teplota pravidelně dosahuje 32°C (90°F) nebo více, nebo

- V kopcovitém nebo horském terénu.

(10)* Těžké podmínky pro filtr klimatizace

- Jízda ve znečištěné oblasti nebo mimo silnici, dlouhý provoz klimatizace nebo topení.

Pravidelná údržba – benzinový motor

* Používejte pouze schválené originální díly SsangYong.

Údržba a záznamy o ní jsou odpovědností majitele. Veděte si evidenci, že se na vašem vozidle provedla řádná údržba v souladu s tabulkou plánované údržby a servisu.

Položka údržby	Servisní interval	Kilometry nebo doba v měsících podle toho, co nastane dříve							
		x1000 km	15	30	45	60	75	90	105
	Měsíce	12	24	36	48	60	72	84	96

Systém kontroly motoru

Hnací řemen	I	I	I	I	I	I	I	I	I
Motorový olej a filtr motorového oleje (1)* (3)* (První kontrola: 7500 km)	R**	R	R	R	R	R	R	R	R
	V těžkých podmínkách zkratíte interval servisu.								
Hadice a spojení chladicího systému	I	I	I	I	I	I	I	I	I
Motorová chladicí směs (3)*	Vyměňte každých 200000 km nebo 5 let. Pokud je to potřebné, zkontrolujte směs a doplňte ji.								
Palivový filtr (2)*	Kontrolujte každých 30000 km (pokud používáte palivo nízké kvality, vyměňte jej každých 50000 km).								
Trubky a spojení paliva	I	I	I	I	I	I	I	I	I
Vzduchový filtr (2)*	I	R	I	R	I	R	I	R	I
	V těžkých podmínkách zkratíte interval servisu.								
Rozvody	I	I	I	I	I	I	I	I	I
Motorové svíčky	G15DTF	Vyměňte každých 60000 km							
	G20DF	Vyměňte každých 160000 km							
Nádobka s aktivním uhlím a odvětrání motoru	-	I	-	I	-	I	-	I	I

Symboly v tabulce:

I - Kontrolujte tyto položky a s nimi související části. Pokud je to nutné, opravte, vyčistěte, doplňte, upravte nebo vyměňte je.

R - Nahraďte nebo vyměňte.

** - Abyste zajistili dlouhou životnost motoru a účinný záběh, první olej (z továrny) by se měl vyměnit po 10000 km.

(1)* Pokud vozidlo jezdí v těžkých podmínkách: Zkratíte interval servisu.

- Časté zastavování a rozjezdy v dopravě, dlouhý volnoběh, jízda na krátkou vzdálenost méně než 6 km, jízda na vzdálenost méně než 16 km v případě, pokud je venkovní teplota pod bodem mrazu
- Jízda v kopcovitém nebo horském terénu, na písčité nebo prašné silnici
- Jízda s velkým nákladem jako např. tažení přívěsu

- Taxi služba, hlídková služba nebo doručovací služba (dlouhý volnoběh a častá jízda nízkou rychlostí)

(2)* Pokud vozidlo jezdí v těžkých podmínkách, jízda na písčité nebo prašné silnici, jízda ve znečištěné oblasti nebo mimo silnici, vzduchový filtr kontrolujte často a pokud je to nutné, vyměňte jej.

(3)* Viz „Doporučené kapaliny, chladicí směsi a maziva“.

Položka údržby	Servisní interval	Kilometry nebo doba v měsících podle toho, co nastane dříve								
		x1000 km	15	30	45	60	75	90	105	120
		Měsíce	12	24	36	48	60	72	84	96

Podvozek a karoserie

Výfukové trubky a jiné díly									
Brzdová/spojková kapalina (3)*	Vyměňte každé 2 roky (často kontrolujte).								
Parkovací (ruční) brzda/brzdové destičky (přední a zadní) (4)*									
Brzdové lanko a spojení (včetně posilovače)									
Oil v manuální převodovce (5)*	Zkontrolujte a doplňte každých 60000 km (nebo 3 roky). (Těžké jízdní podmínky: Vyměňte každých 120000 km).								
Vůle spojkového a brzdového pedálu									
Oil v jednotce přenosu výkonu (6)*				R					R
Oil zadní nápravy	Zkontrolujte každých 15000 km, vyměňte každých 100000 km (pokud olej vytéká, kontrolujte častěji).								
Oil v automatické převodovce (6)*	Vyměňte každých 100000 km v těžkých podmínkách.								
Kontrola utěsnění dolní šrouby/matice a kulového čepu úniku maziva na podvozku a karoserii (6)*	Často kontrolujte a v případě potřeby upravte nebo vyměňte.								

Symbyly v tabulce:

I - Kontrolujte tyto položky a s nimi související části. Pokud je to nutné, opravte, vyčistěte, doplňte, upravte nebo vyměňte je.

R - Nahradte nebo vyměňte.

(3)* Viz „Doporučené kapaliny, chladicí směsi a maziva“.

(4)* Pokud vozidlo jezdí za některých z následujících podmínek, je nutná častější údržba:

- V husté městské dopravě, pokud venkovní teplota pravidelně dosahuje 32°C (90°F) nebo více, nebo
- V kopcovitém nebo horském terénu, nebo
- V případě častého tahání přívěsu, nebo
- Používání vozidla jako taxi služba, hlídková služba nebo doručovací služba.

(5)* Zkontrolujte a doplňte každých 60000 km (nebo 3 roky).

Běžné jízdní podmínky: během celé životnosti.

(Těžké jízdní podmínky: Vyměňte každých 120000 km).

(6)* Pokud vozidlo jezdí v těžkých podmínkách: Zkraťte interval servisu.

- Tažení přívěsu nebo jízda mimo silnici (kontrolujte únik kapaliny kdykoliv nebo občas)
- Taxi služba, hlídková služba nebo doručovací služba (dlouhý volnoběh a častá jízda nízkou rychlostí)
- Časté zastavování a rozjezdy v dopravě, dlouhý volnoběh, jízda na krátkou vzdálenost
- Jízda v kopcovitém nebo horském terénu, na písčité nebo prašné silnici
- Častá jízda vysokou rychlostí nad 170 km/hod.
- Častá jízda v oblasti s hustým provozem, pokud je okolní teplota nad 32°C.

Položka údržby	Servisní interval	Kilometry nebo doba v měsících podle toho, co nastane dříve							
		x1000 km	15	30	45	60	75	90	105
	Měsíce	12	24	36	48	60	72	84	96

Podvozek a karoserie

Stav pneumatik a tlak v pneumatikách	Často kontrolujte a v případě potřeby upravte nebo vyměňte.								
Vyvážení kol (7)*	Zkontrolujte, pokud zjistíte abnormální stav.								
Volant a lanka	I	I	I	I	I	I	I	I	I
Kontrola a výměna vnějšího kulového čepu	I	I	I	I	I	R	I	I	I
Kryty hnacího hřídele (8)*	I	I	I	I	I	I	I	I	I
Bezpečnostní pásy, spony a ukotvení	I	I	I	I	I	I	I	I	I
Mazání zámků, pantů a západky na kapotě	Často kontrolujte a v případě potřeby upravte nebo vyměňte.								
Mazání ložiska kola	I	I	I	I	I	I	I	I	I
Mazání hřídele vrtule – přední/zadní (9)*	I	I	I	I	I	I	I	I	I
Filtr klimatizace (10)*	R	R	R	R	R	R	R	R	R
V těžkých podmínkách zkratíte interval servisu.									

6

Symbyly v tabulce:

I - Kontrolujte tyto položky a s nimi související části. Pokud je to nutné, opravte, vyčistěte, doplňte, upravte nebo vyměňte je.

R- Nahraďte nebo vyměňte.

(7)* Pokud je to nutné, kola potočte vlevo/vpravo a vyrovnejte.

(8)* Po konci jízdy mimo silnici by se měly zkontrolovat kryty hnacího hřídele.

(9)* Zkontrolujte mazání hřídele vrtule každých 5000 km nebo 3 měsíce, pokud vozidlo jezdí většinou v těžkých podmínkách.

- Jízda mimo silnici nebo na prašné silnici, nebo

- V husté městské dopravě, pokud venkovní teplota pravidelně dosahuje 32°C (90°F) nebo více, nebo

- V kopcovitém nebo horském terénu.

(10)* Těžké podmínky pro filtr klimatizace

- Jízda ve znečištěné oblasti nebo mimo silnici, dlouhý provoz klimatizace nebo topení.

Pravidelná údržba (za těžkých podmínek) – benzinový motor

* Používejte pouze schválené originální díly SsangYong.

Údržba a záznamy o ní jsou odpovědností majitele. Veděte si evidenci, že se na vašem vozidle provedla řádná údržba v souladu s tabulkou plánované údržby a servisu.

Servisní interval	Kilometry nebo doba v měsících podle toho, co nastane dříve								
	x1000 km	7,5	15	22,5	30	37,5	45	52,5	60
Položka údržby	Měsíce	6	12	18	24	30	36	42	48

Systém kontroly motoru

Hnací řemen	I	I	I	I	I	I	I	I	
Motorový olej a filtr motorového oleje (1)* (3)*	R**	R	R	R	R	R	R	R	
Hadice a spojení chladicího systému	I	I	I	I	I	I	I	I	
Motorová chladicí směs (3)*	Vyměňte každých 100000 km nebo 3 let. Pokud je to potřebné, zkontrolujte směs a doplňte ji.								
Palivový filtr (2)*	Kontrolujte každých 15000 km (pokud používáte nízko kvalitní palivo, vyměňte jej každých 30000 km).								
Trubky a spojení paliva	I	I	I	I	I	I	I	I	
Vzduchový filtr (2)*	I	R	I	R	I	R	I	R	
Rozvody	I	I	I	I	I	I	I	I	
Motorové svíčky	G15DTF	Vyměňte každých 40000 km							
	G20DF	Vyměňte každých 110000 km							
Nádobka s aktivním uhlím a odvětrání motoru	-	I	-	I	-	I	-	I	

Symbole v tabulce:

I - Kontrolujte tyto položky a s nimi související části. Pokud je to nutné, opravte, vyčistěte, doplňte, upravte nebo vyměňte je.

R - Nahradte nebo vyměňte.

** - Abyste zajistili dlouhou životnost motoru a účinný záběh, první olej (z továrny) by se měl vyměnit po 10000 km.

(1)* Pokud vozidlo jezdí v těžkých podmínkách:

Zkratěte interval servisu.

- Časté zastavování a rozjezdy v dopravě, dlouhý volnoběh, jízda na krátkou vzdálenost méně než 6 km, jízda na vzdálenost méně než 16 km v případě, je-li venkovní teplota pod bodem mrazu

- Jízda v kopcovitém nebo horském terénu, na písečné nebo prašné silnici

- Jízda s velkým nákladem jako např. tažení přívěsu

- Taxi služba, hlídková služba nebo doručovací služba (dlouhý volnoběh a častá jízda nízkou rychlostí)

(2)* Pokud vozidlo jezdí v těžkých podmínkách, jízda na písečné nebo prašné silnici, jízda ve znečištěné oblasti nebo mimo silnici, vzduchový filtr kontrolujte často a pokud je to nutné, vyměňte jej.

(3)* Viz „Doporučené kapaliny, chladicí směsi a maziva“.

Položka údržby	Servisní interval	Kilometry nebo doba v měsících podle toho, co nastane dříve								
		x1000 km	7,5	15	22,5	30	37,5	45	52,5	60
		Měsíce	6	12	18	24	30	36	42	48

Podvozek a karoserie

Výfukové trubky a jiné díly	I	I	I	I	I	I	I	I	I
Brzdová/spojková kapalina (3)*	Vyměňte každý 1 rok (často kontrolujte).								
Parkovací (ruční) brzda/brzdové destičky (přední a zadní) (4)*	I	I	I	I	I	I	I	I	I
Brzdové lanko a spojení (včetně posilovače)	I	I	I	I	I	I	I	I	I
Olaj v manuální převodovce (5)*					I				I
Vůle spojkového a brzdového pedálu	I	I	I	I	I	I	I	I	I
Olaj v jednotce přenosu výkonu (6)*	I	I	I	I	I	I	I	I	R
Olaj zadní nápravy	Zkontrolujte každých 7500 km, vyměňte každých 50000 km (pokud olej vytéká, kontrolujte častěji).								
Kapalina v automatické převodovce (6)*	Vyměňte každých 100000 km v těžkých podmínkách.								
Kontrola utěsnění dolní šrouby/matice a kulového čepu úniku maziva na podvozku a karoserii (6)*	Zkontrolujte a v případě potřeby upravte nebo vyměňte (každých 100000 km vyměňte pouze kulový čep).								

Symbyly v tabulce:

I - Kontrolujte tyto položky a s nimi související části. Pokud je to nutné, opravte, vyčistěte, doplňte, upravte nebo vyměňte je.

R - Nahradte nebo vyměňte.

(3)* Viz „Doporučené kapaliny, chladicí směsi a maziva“.

(4)* Pokud vozidlo jezdí za některých z následujících podmínek, je nutná častější údržba:

- V husté městské dopravě, pokud venkovní teplota pravidelně dosahuje 32°C (90°F) nebo více, nebo
- V kopcovitém nebo horském terénu, nebo
- V případě častého tahání přívěsu, nebo
- Používání vozidla jako taxi služba, hlídková nebo doručovací služba.

(5)* Zkontrolujte a doplňte každých 30000 km (nebo 2 roky).

Běžné jízdní podmínky: během celé životnosti.

(Těžké jízdní podmínky: Vyměňte každých 120000 km).

(6)* Pokud vozidlo jezdí v těžkých podmínkách: Zkraťte interval servisu.

- Tažení přívěsu nebo jízda mimo silnici (kontrolujte únik kapaliny kdykoliv nebo občas)
- Taxi služba, hlídková služba nebo doručovací služba (dlouhý volnoběh a častá jízda nízkou rychlostí)
- Časté zastavování a rozjezdy v dopravě, dlouhý volnoběh, jízda na krátkou vzdálenost
- Jízda v kopcovitém nebo horském terénu, na písečné nebo prašné silnici
- Častá jízda vysokou rychlostí nad 170 km/hod.
- Častá jízda v oblasti s hustým provozem, pokud je okolní teplota nad 32°C.

Položka údržby	Servisní interval	Kilometry nebo doba v měsících podle toho, co nastane dříve							
	x1000 km	7,5	15	22,5	30	37,5	45	52,5	60
	Měsíce	6	12	18	24	30	36	42	48

Podvozek a karoserie

Stav pneumatik a tlak v pneumatikách (7)*	Často kontrolujte a v případě potřeby upravte nebo vyměňte.								
Vyvážení kol (7)*	Zkontrolujte, pokud zjistíte abnormální stav.								
Volant a lanka	I	I	I	I	I	I	I	I	I
Kontrola a výměna vnějšího kulového čepu	I	I	I	I	I	R	I	I	I
Kryty hnacího hřídele (8)*	I	I	I	I	I	I	I	I	I
Bezpečnostní pásy, spony a ukotvení	I	I	I	I	I	I	I	I	I
Mazání zámků, pantů a západky na kapotě	Často kontrolujte a v případě potřeby upravte nebo vyměňte.								
Mazání ložiska kola	I	I	I	I	I	I	I	I	I
Mazání hřídele vrtule – přední/zadní (9)*	I	I	I	I	I	I	I	I	I
Filtr klimatizace (10)*	R	R	R	R	R	R	R	R	R

Symboły v tabulce:

I - Kontrolujte tyto položky a s nimi související části. Pokud je to nutné, opravte, vyčistěte, doplňte, upravte nebo vyměňte je.

R - Nahraďte nebo vyměňte.

(7)* Pokud je to nutné, kola potočte vlevo/vpravo a vyrovnejte.

(8)* Po konci jízdy mimo silnici by se měly zkontrolovat kryty hnacího hřídele.

(9)* Zkontrolujte mazání hřídele vrtule každých 5000 km nebo 3 měsíce, pokud vozidlo jezdí většinou v těžkých podmínkách.

- Jízda mimo silnici nebo na prašné silnici, nebo

- V husté městské dopravě, pokud venkovní teplota pravidelně dosahuje 32°C (90°F) nebo více, nebo

- V kopcovitém nebo horském terénu.

(10)* Těžké podmínky pro filtr klimatizace

- Jízda ve znečištěné oblasti nebo mimo silnici, dlouhý provoz klimatizace nebo topení.

Naftový motor

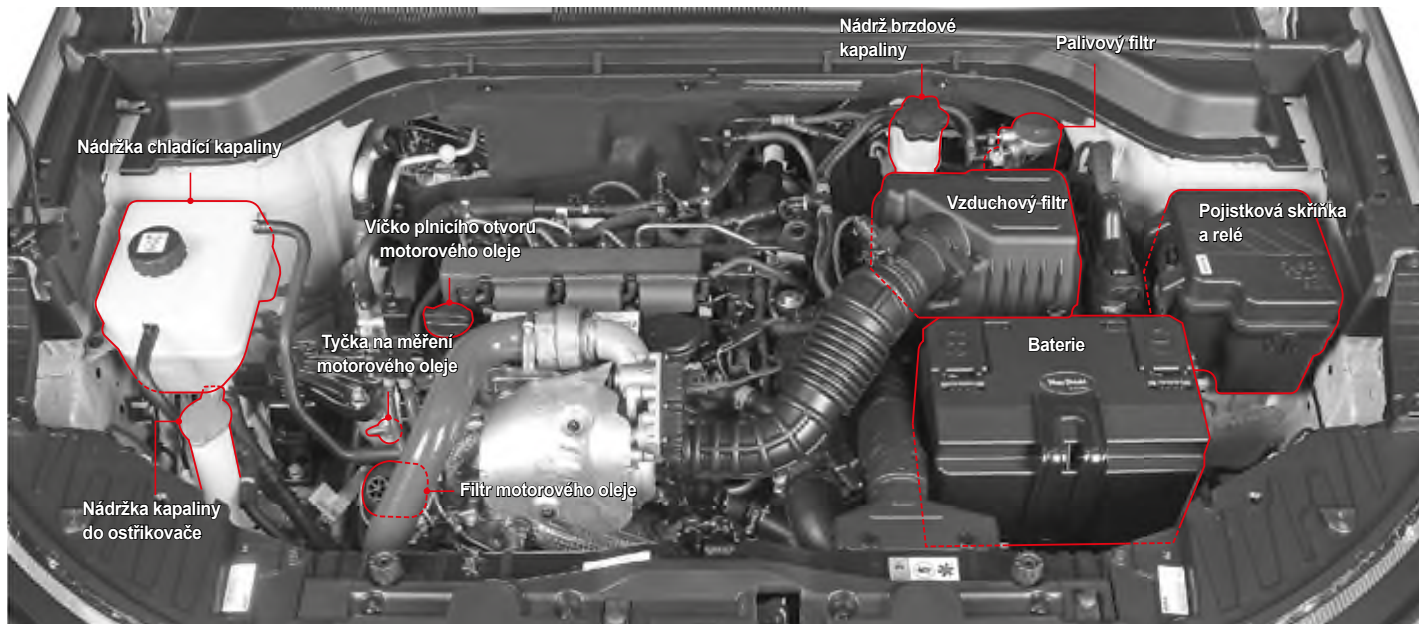

6

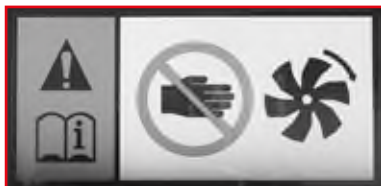

⚠ Varování

- Po jízdě s vozidlem jsou systémy včetně motoru, chladiče, výfukového systému, konvertoru katalyzátoru a výfuku (tlumiče) moc horké, takže při kontrole motoru třeba být opatrný. Před kontrolou vypněte motor a nechte jej vystydnout, aby jste se vyhnuli popálení.
- Rotující části jako např. ventilátor chlazení motoru by vám mohli způsobit vážná zranění při kontrole motorové části a práci v ní. Kromě toho se může ventilátor chlazení otáčet bez ohledu na to, zda motor je nastartován nebo není.

Naftový motor

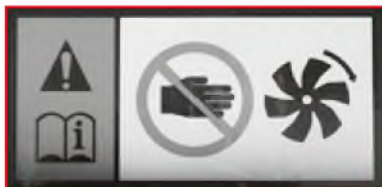
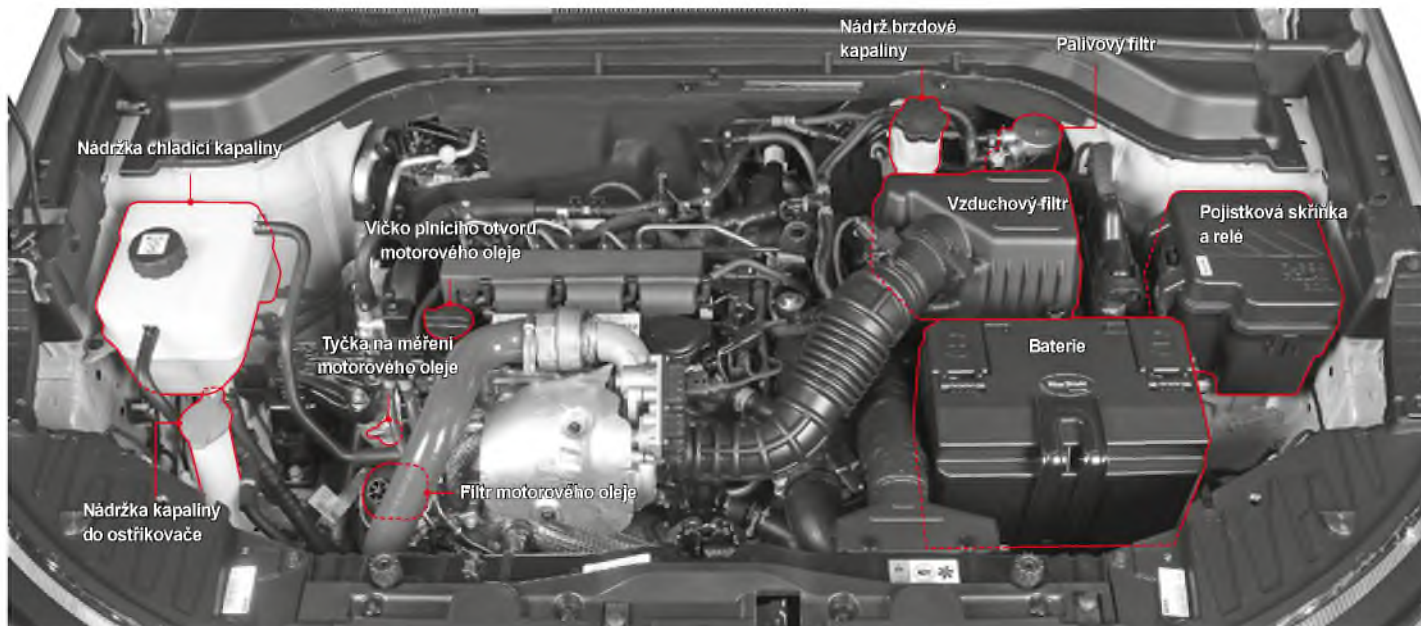

⚠ Varování

- Po jízdě s vozidlem jsou systémy včetně motoru, chladiče, výfukového systému, konvertoru katalyzátoru a výfuku (tlumiče) moc horké, takže při kontrole motoru třeba být opatrný. Před kontrolou vypněte motor a nechte jej vystydnout, aby jste se vyhnuli popálení.
- Rotující části jako např. ventilátor chlazení motoru by vám mohli způsobit vážná zranění při kontrole motorové části a práci v ní. Kromě toho se může ventilátor chlazení otáčet bez ohledu na to, zda motor je nastartován nebo není.

Benzinový motor (G20DF)

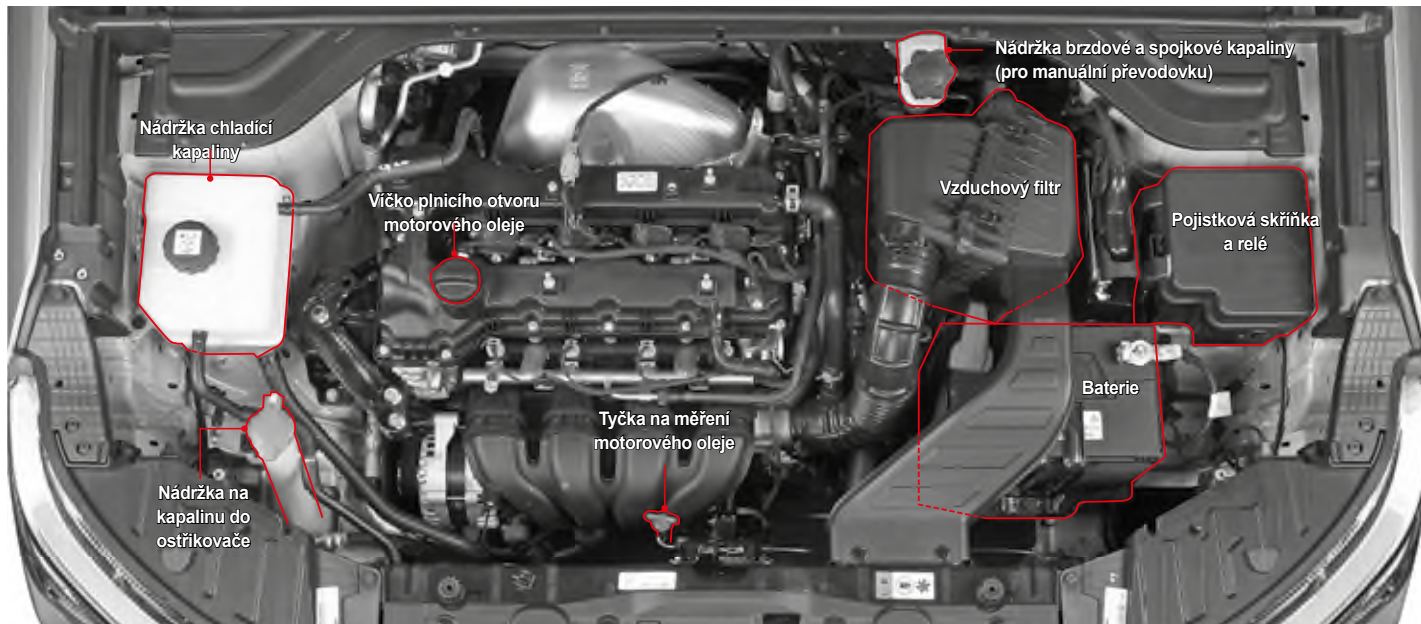

6

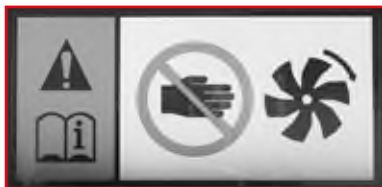

⚠ Varování

- Po jízdě s vozidlem jsou systémy včetně motoru, chladiče, výfukového systému, konvertoru katalyzátoru a výfuku (tlumiče) moc horké, takže při kontrole motoru třeba být opatrný. Před kontrolou vypněte motor a nechte jej vystydnout, aby jste se vyhnuli popálení.
- Rotující části jako např. ventilátor chlazení motoru by vám mohli způsobit vážná zranění při kontrole motorové části a práci v ní. Kromě toho se může ventilátor chlazení otáčet bez ohledu na to, zda motor je nastartován nebo není.

Motorový olej

Naftový motor

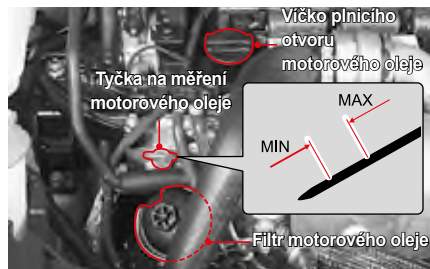

Benzinový motor

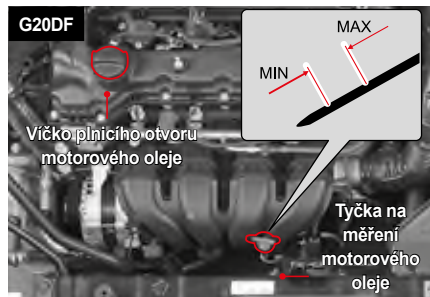
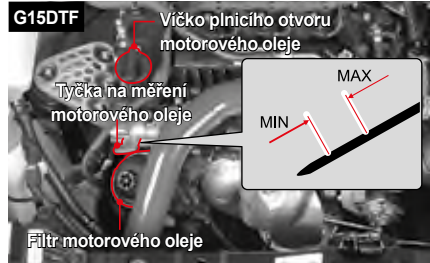

Kontrola hladiny

Zaparkujte vozidlo na rovné cestě a zatáhněte parkovací (ruční) brzdou.

Vypněte motor a počkejte nejméně 5 minut.

- 1 Vytáhněte měřku na měření hladiny a očistěte ji čistým hadříkem. Poté ji opět zasuňte do nádržky.
- 2 Opět ji vytáhněte a zkontrolujte hladinu oleje.
- 3 Hladina oleje by měla být mezi značkou maximum (MAX) a minimum (MIN) na měřce. Olej doplňte ještě před poklesem na minimální hladinu.

Doplnění

- 1 Pokud se hladina blíží k nejnižšímu bodu, otevřete uzávěr nalévacího hrdla na vrchu válcového bloku a doplňte originál olejem, přičemž nepřekročte maximální hladinu.
- 2 Po 5 minutách opět zkontrolujte hladinu oleje.

! Upozornění

- Pravidelně kontrolujte hladinu oleje a pokud je to zapotřebí, doplňte originál olejem SsangYong.
- Očistěte měřku čistým hadříkem, aby se do motoru nedostali žádné nečistoty.
- Hladina oleje nesmí být nad značkou maximální hladiny.
- Pokud je motor nový, může spotřebovat víc motorového oleje.

! Varování

- Jízda vozidlem s nedostatečným objemem oleje může poškodit motor. Ujistěte se, že hladina oleje je správná a pokud je to nutné, olej doplňte.

Funkce motorového oleje

Hlavnou funkcí motorového oleje je mazání a chlazení částí uvnitř motoru, co umožňuje, aby motor pracoval řádně.

Spotřeba motorového oleje

Spotřeba motorového oleje závisí od viskozity a kvality oleje a od způsobu jízdy. Za následujících podmínek může být spotřeba oleje vyšší:

- Když je vozidlo nové

Nový motor obvykle spotřebuje víc oleje, protože jeho písky, písní kroužek a zdi válců nejsou ještě připraveny na optimální stav.

Spotřeba oleje: Max. 0,5 litra na 1000 km

Proto je potřebné, aby řidič často kontroloval hladinu oleje a pokud je to zapotřebí, aby olej doplnil. KG Mobility Corporation doporučuje zkontrolovat hladinu oleje vždy u doplňování paliva do vozidla, nebo po ujetí dlouhé vzdálenosti během prvních 5000 km.

- Když jedete velkou rychlostí

Pokud budete dodržovat následující pokyny u počátečné jízdy vašeho vozidla s dostatečnou pečlivostí, zaručí vám to na dlouhou dobu výtečnou a pohodlnou jízdu.

- Kontrolujte hladinu motorového oleje a skratěte cyklus doplňování motorového oleje za těžkých jízdních podmínek.
- Nezatěžujte motor nepřiměřenou zátěží u jízdy na plný plyn, zejména buďte opatrný

v případě, pokud je během prvních 1000 km vnější teplota pod bodem mrazu.

- Během prvních 1000 km nepoužívejte přívěs

* Co jsou těžké jízdní podmínky

- Jízda vysokou rychlostí motoru nebo vysokou jízdní rychlostí.
- Jízda v trvání dvě hodiny vysokou rychlostí.
- Jízda na nerovné silnici, mimo silnici, na silnici pokryté nečistotami a na zablácené silnici.
- Jízda v oblastech, kde je sůl, nebo kde se používají korozivní materiály.
- Opakovaná jízda na krátkou vzdálenost.
- Jízda s častým volnoběhem.
- Jízdy s těžkým nákladem, jako je přívěs.

Starostlivost o motor

Pokud budete dodržovat následující pokyny, váš motor bude v dobrém stavu:

- Za těžkých jízdních podmínek často kontrolujte hladinu motorového oleje a pokud je to nutné, doplňte jej. Měl by se zkrátit i interval výměny.
- S novým motorem nejezděte prvních 1000 km vysokou rychlostí. Buďte mimořádně opatrný v případě, když je motor studený.
- Po instalování nového motoru netáhněte jiné vozidlo ani přívěs až do najetí prvních 1000 km.

Interval výměny

- Filtr motorového oleje by se měl vyměnit zároveň s výměnou motorového oleje.
- Používejte pouze originál motorový olej a filtry SsangYong.

Motorový olej

Viz část „PRAVIDELNÁ ÚDRŽBA“.

Filtr motorového oleje

Interval servisu
Rovnaký interval jako u motorového oleje



Upozornění

- Interval servisu by měl být kratší v případě, pokud vaše vozidlo jezdí v těžkých podmínkách.
- Motorový olej vyměňte po naježdění určité vzdálenosti nebo po uplynutí příslušného období podle toho, který interval je kratší.

Specifikace a kapacita

	Interval servisu	
Specifikace	Nafta	Třída kvality: originál motorový olej SsangYong (schválen ACEA C2 SAE 0W/30)
	Benzin	
Kapacita	D16DTF	5,0 l
	G15DTF	4,5 l
	G20DF	



Varování

- Používejte pouze originál motorový olej a filtry SsangYong. Použití nedoporučených produktů může poškodit motor.

Varování a upozornění při kontrole



Upozornění

- Pravidelně kontrolujte hladinu motorového oleje a pokud je to potřebné, doplňte originál motorový olej SsangYong.



Varování

- Očistěte měrku na měření čistým hadříkem, aby se do motoru nedostali nečistoty.
- Používejte pouze originál motorový olej SsangYong.
- Hladina motorového oleje nesmí být nad značkou maxima na měrce.
- Jízda s nedostatečnou nebo příliš vysokou hladinou oleje může poškodit motor.

Třídy viskozity - SAE

Třídy viskozity (SAE) by se měli zvolit podle průměrné teploty vzduchu v dané sezóně.

Použití tříd viskozity (SAE) přesně podle teploty vnějšího vzduchu by mělo za následek potřebu časté výměny motorového oleje. Proto by se měli limity teploty pro třídy viskozity (SAE) považovat pouze za referenční teploty, přičemž skutečná teplota vzduchu může být na krátkou dobu vyšší nebo nižší.

* Jako kontrolovat specifikaci motorového oleje

Příklad:

0W, 5W, 10W, 15W, 20W, 25W

20, 30, 40, 50, 60

Viskozita zimního oleje
(W: Zima)

Viskozita letního oleje

- Dané číslo, např. SAE 10W, platí pro viskozitu za konkrétní teploty a písměno „W“ znamená, že olej je vhodný pro chladnější teplotu.
- Pro viskozitu letního oleje vyšší čísla znamenají vyšší viskozitu.

Poznámka

- Pro zadní okno není ve vozidle samostatná nádržka na kapalinu do ostříkovače. Kapalina do ostříkovače pro zadní okno je přiváděná (teče) z nádržky na kapalinu do ostříkovače předního okna.

Motor

Viskozita (SAE) by se měla zvolit podle vnější teploty. Nepřecházejte na vyšší viskozitu (SAE) ani v případě krátkých výkyvů teploty.

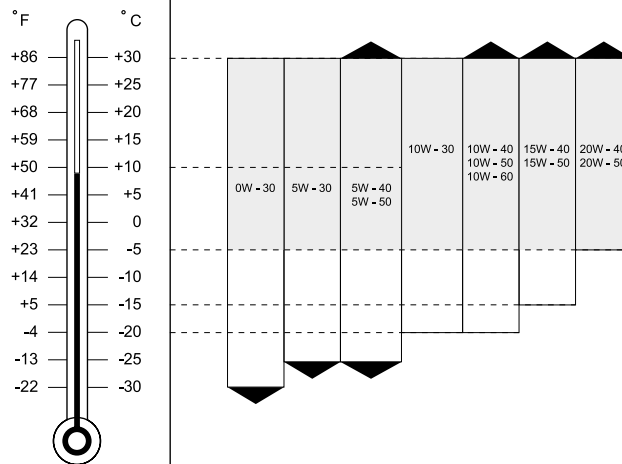

Chladicí kapalina motoru

Naftový motor

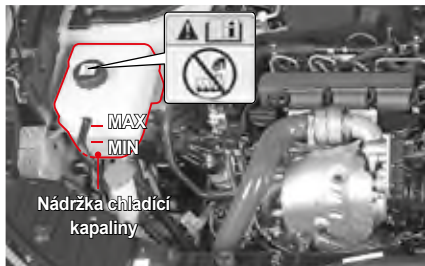

Benzinový motor

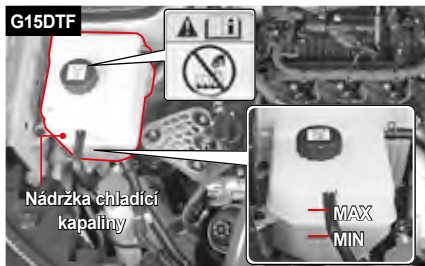

Kontrola hladiny

Zaparkujte vozidlo na rovné silnici a zatáhněte parkovací (ruční) brzdou. Vypněte motor a počkejte, dokud nevychladne.

- 1 Chladicí směs by měla být mezi značkou MAX a MIN na nádržce chladicí směsi.
- 2 Zkontrolujte hladinu chladicí směsi. Pokud je hladina pod značkou MIN, okamžitě doplňte chladicí směs.

Interval servisu

- Výměna: Každých 5 let nebo každých 200000 km

Naftový motor (D16DTF)	7,5 l	Originální chladicí kapalina SsangYong Anti-freeze SYC-1025, Nemrznoucí směs: Voda=50:50 TYP S ORGANICKOU KYSELINOU, BARVA: MODRÁ
Benzinový motor (G15DTF)	7,0 l	
Benzinový motor (G20DF)	8,5 l	

- Kontrola: Každý den, před jízdou
- Doplnění: Doplňte v případě potřeby

Varování

-  Neotvírejte uzávěr nádržky chladicí směsi, když je chladič a motor horký. Po otevření uzávěru může horká směs vystříknout a způsobit vážná zranění.
- Používejte pouze originál chladicí směs SsangYong.

Doplnění

Používejte pouze směs měkké vody a nemrznoucí kapaliny v poměru 50/50, jako je to specifikováno.

- 1 Pomalu otevřete uzávěr nádržky chladicí směsi, když je motor studený. Budete slyšet „syčení“.
- 2 Když se syčení zastaví, odstraňte kryt z nádržky chladicí směsi.
- 3 Do nádržky chladicí směsi doplňte směs vody a nemrznoucí kapaliny v poměru 50:50.
- 4 Pokud nezjistíte nič neobvyklé, nádržku zavřete uzávěrem.



Upozornění

- Vyhněte se přímému kontaktu chladicí směsi s karoserií vozidla.



Upozornění

- Nesprávná směs chladicí kapaliny může mít za následek vážné poruchy nebo poškození motoru.
- Nepoužívejte roztok, který obsahuje více než 60 % nemrznoucí směsi nebo méně než 35 % nemrznoucí směsi, což by snížilo účinnost roztoku.
- Po doplnění nebo výměně chladicí kapaliny zkontrolujte poměr nemrznoucí směsi.

Poznámka

- Pokud máte pochybnosti o poměru směsi, nejnázve namíchejte směs 50 % vody a 50 % nemrznoucí kapaliny, protože bude obsahovat stejné množství obou složek. Je vhodné ji použít pro většinu teplotních rozsahů -36 °C a vyšších.
- Poměr nemrznoucí směsi při dodání vozidla je 45 %.



Varování

- Když je hladina chladicí směsi příliš nízká, motor se může přehřát. Pokud se ukazatel teploty chladicí směsi na stupnici na přístrojovém panelu prudce zvýší, okamžitě zkontrolujte hladinu chladicí směsi. Používejte pouze originál chladicí směs SsangYong. Pokud se na doplnění použijí různé druhy chladicí směsi nebo neschváleny chladicí směsi, může to způsobit chemickou reakci a zablokovat průtok chladicí směsi. Tohle může způsobit přehřátí motoru a požár ve vozidle.



Varování

- Horká chladicí směs a pára může pod tlakem vystříknout a způsobit vážná zranění.
- Používejte pouze originál chladicí směs SsangYong.

Vzduchový filtr

Naftový motor

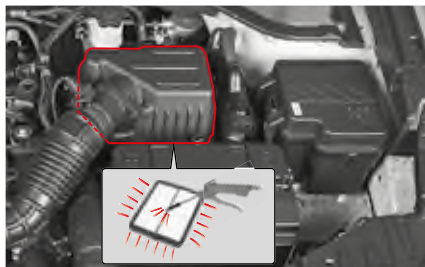

Benzinový motor

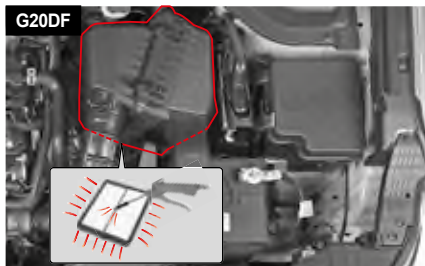
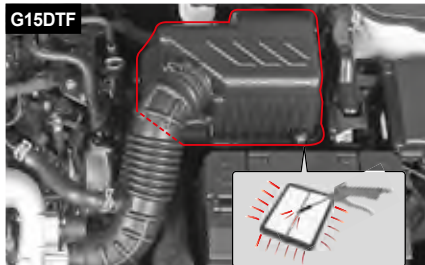

Čištění

Viz část „PRAVIDELNÁ ÚDRŽBA A SERVIS“.

Chcete-li vložku vyčistit, nechte proudit vzduch z kompresoru přes filtr v opačném směru k normálnímu proudění vzduchu.

! Upozornění

- Pokud necháte proudit stlačený vzduch do normálního proudění vzduchu, motor se poškodí v důsledku vnikání cizích látek.
- Dávejte pozor při nasměrování stlačeného vzduchu do vzduchového filtru.

! Upozornění

Když vozidlo jezdí v těžkých podmínkách:

- jízda v oblastech se znečištěním nebo mimo silnici
- jízda v prašných podmínkách nebo na písku

Filtr vzduchu kontrolujte častěji a pokud je to potřebné, vyměňte jej.

! Varování

- Nejezděte s vozidlem bez řádně instalované vložky filtru vzduchu nebo bez vložky. Motor se může poškodit, nebo může vzniknout požár.
- Při čištění filtru vzduchu nenechávejte žádný objekt v krytu. Může to způsobit poškození nebo zastavení motoru.

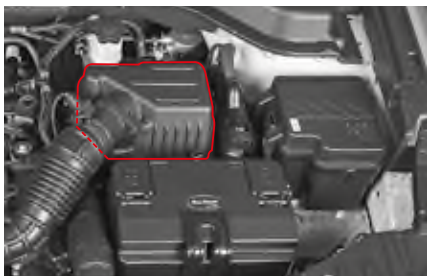

Pokud vozidlo jezdí ve velmi prašné oblasti anebo v oblasti s pískem, filtr vyměňte častěji než v doporučených intervalech. Vyčistěte vnitřek filtru a krytu vlhkým hadrem.

Vložku filtru vzduchu čistěte proudem vzduchu z kompresoru v opačném směru k normálnímu proudění vzduchu.



Varování

- Motor se může poškodit.
- Nejezděte s vozidlem bez vložky filtru vzduchu.

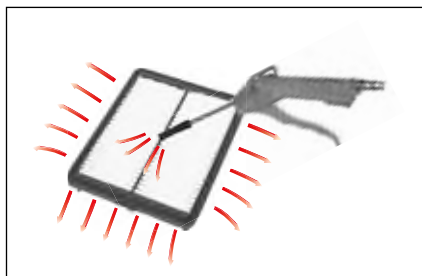

Pokud chcete vložku vyčistit, nechte proudit vzduch z kompresoru přes filtr v opačném směru k normálnímu proudění vzduchu.

Výměna

- 1 Odpojte svorky krytu a kryt odstraňte.
- 2 Vyměňte vložku filtru vzduchu za novou. Ubezpečte se, že vložka je ve filtru vzduchu instalovaná správně.
- 3 Dejte zpět uzávěr a zatáhněte svorky.

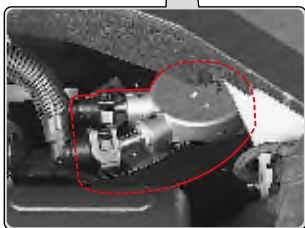
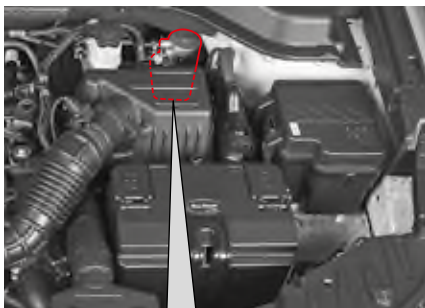

Funkce odlučování vody

Pokud se do motoru a palivového systému dostane voda, může způsobit palivovému systému značnou škodu. Palivový filtr plní funkci separování vody, aby zabránil jejímu vtékání. Když hladina vody v separátoru vody palivového filtru přesáhne určitou hranici, rozsvítí se varovná kontrolka separátoru vody a zazní zvukový signál. V takovém případě si nechte systém zkontrolovat u prodejce SsangYong nebo v autorizovaném servisu SsangYong.

	Servisní interval
EU	Vyměňte každých 40000 km. (Vyčerpání vody z palivového filtru: vždy při výměně motorového oleje)
Všeobecné	Vyměňte každých 30000 km. (Vyčerpání vody z palivového filtru: vždy při výměně motorového oleje)

Separaci vody vykonávejte ve stejném intervalu jako výměnu oleje.



Upozornění

- Palivový filtr vyměňujte podle specifikovaného intervalu servisu.

Brzdová a spojková kapalina (manuální převodovka M/T)

Naftový motor



Benzinový motor

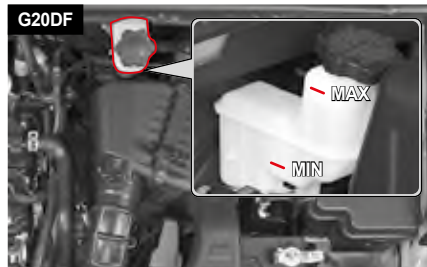
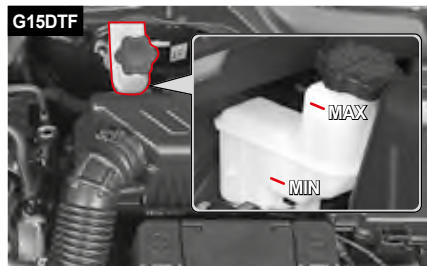

Specifikace a výměna

Specifikace	DOT 4
Interval servisu	Každé 2 roky

Kontrola hladiny a doplnění

- Hladina kapaliny by měla být mezi značkami MAX a MIN na nádržce.
- Hladinu kontrolujte na rovné zemi. Pokud klesne na anebo pod značku MIN, doplňte nádržku specifikovanou kapalinou. Používejte jen specifikovanou kapalinu.

! Upozornění

- Při doplnění dávejte pozor, aby se do nádržky nedostaly nečistoty.
- Nedoplňujte kapalinu nad značku MAX.
- Dávejte pozor, aby se kapalina nedostala do styku s karosérií.
- Po doplnění kapaliny pevně zatáhněte víčko/ kryt nádržky.
- Pokud je potřebné časté doplnění kapaliny, dejte si systém zkontrolovat u prodejce SsangYong anebo v autorizovaném servise SsangYong.

! Varování

- Používejte jen originál brzdovou kapalinu SsangYong.
- Dávejte pozor, aby se kapalina nedostala do styku s kůží anebo očima. Pokud se tak stane, okamžitě si umyjte zasaženou oblast velkým množstvím vody. Pokud podráždění stále trvá, navštivte lékaře.
- Objem kapaliny pomalu ubývá podle opotřebování brzdové destičky. Náhlý pokles hladiny kapaliny může znamenat její únik v systému. V takovém to případě si dejte systém zkontrolovat u prodejce SsangYong anebo v autorizovaném servise SsangYong.

Brzdová a spojková kapalina (manuální převodovka M/T)

Naftový motor



Benzinový motor

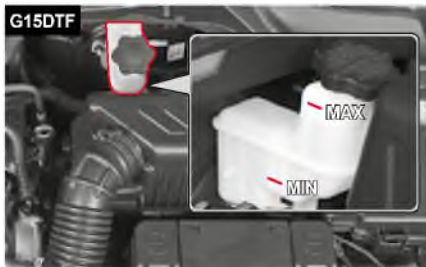

Specifikace a výměna

Specifikace	DOT 4
Interval servisu	Každé 2 roky

Kontrola hladiny a doplnění

- Hladina kapaliny by měla být mezi značkami MAX a MIN na nádržce.
- Hladinu kontrolujte na rovné zemi. Pokud klesne na anebo pod značku MIN, doplňte nádržku specifikovanou kapalinou. Používejte jen specifikovanou kapalinu.

⚠ Upozornění

- Při doplnění dávejte pozor, aby se do nádržky nedostaly nečistoty.
- Nedoplňujte kapalinu nad značku MAX.
- Dávejte pozor, aby se kapalina nedostala do styku s karosérií.
- Po doplnění kapaliny pevně zatáhněte víčko/ kryt nádržky.
- Pokud je potřebné časté doplnění kapaliny, dejte si systém zkontrolovat u prodejce SsangYong anebo v autorizovaném servise SsangYong.

⚠ Varování

- Používejte jen originál brzdovou kapalinu SsangYong.
- Dávejte pozor, aby se kapalina nedostala do styku s kůží anebo očima. Pokud se tak stane, okamžitě si umyjte zasaženou oblast velkým množstvím vody. Pokud podráždění stále trvá, navštivte lékaře.
- Objem kapaliny pomalu ubývá podle opotřebování brzdové destičky. Náhlý pokles hladiny kapaliny může znamenat její únik v systému. V takovém to případě si dejte systém zkontrolovat u prodejce SsangYong anebo v autorizovaném servise SsangYong.

Naftový motor



Benzinový motor

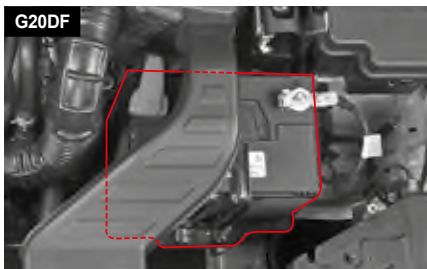

Pokud se na přístrojovém panelu rozsvítí kontrolka nabití baterie (), baterie normálně nenabíjí. Pokud se táto kontrolka rozsvítí během jízdy, vypněte všechny nepotřebné elektrické zařízení a dejte si systém zkontrolovat u prodejce SsangYong anebo v autorizovaném servise SsangYong.

Údržba baterie

- Přesvědčte se, zda jsou koncové spojení dobře upevněné.
- Pokud jsou koncovky zkorodované, očistěte je drátěnou houbičkou anebo brusným papírem.
- Terminál baterie by měl být odpojený jen v případě, Pokud se klíč vybere ze spínací skříňky zapalování vozidla. Odpojení terminálu, pokud je klíč v poloze ON anebo ACC, může způsobit náhlou změnu napětí a poškodit různé elektrické systémy.
- Zkontrolujte, zda baterie nemá praskliny, poškozená místa anebo díry. Pokud je to potřebné, vyměňte ji. Pokud chcete odstranit bateriovou kapalinu z povrchu baterie, vezměte si gumové rukavice a kapalinu odstraňte vlhkým hadrem s mýdlem.

Specifikace

Specifikace	MF / 12V - 90AH
Kapacita	90AH (20HR)

Upozornění

- Pokud odpojíte koncovku baterie při nastartovaném motoru, elektrické systémy se mohou poškodit.
- Pokud chcete odstranit kabel baterie, odpojte nejprve záporný kabel a při zapojení kabelů dávejte pozor na polaritu koncovek baterie. Záporný a kladný kabel se nesmí zaměnit.
- Polarita baterie, tj. spojení pro kladné a záporné kabely se nesmí zaměnit. Nikdy nezpůsobte v baterii zkrat.
- Pokud je teplota okolí příliš nízká, kapacita baterie klesne a baterie může zamrznout.
- Elektrolyt baterie se musí udržovat na specifikované úrovni. Pokud je hladina elektrolytu nad značkou MAX, může během nabíjení baterie přetéct a pokud je elektrolyt příliš nabitý, baterie může explodovat.
- Používejte jen baterii se schváleným napětím a kapacitou. Nekompatibilní baterie může způsobit požár.

Varování

- Baterie obsahuje kyselinu, která by vás mohla popálit. Plyn v ní by mohl vybuchnout. Pokud nebudete dávat pozor, můžete utrpět vážné zranění. Nedávejte do blízkosti baterie otevřený oheň, jiskry a cigarety.
- Uvolněné koncovky baterie mohou házet jiskry. Tyto jiskry mohou při styku s hořlavým plynem způsobit požár. Proto koncovky dobře upevněte.
- Pokud musíte zkontrolovat motor v noci, nepoužívejte zapalovač, ale použijte jen baterku.
- Protože elektrolyt baterie je velmi silná kyselina, elektrolyt baterie se nesmí dostat do kontaktu s vaší kůží nebo karosérií vozidla. Pokud se vám kyselina dostane na kůži, dobře ji umyjte čistou vodou a běžte k lékaři. Umijte i vaše vozidlo.
- Při práci s akumulátorem používejte ochranu očí. Pokud pracujete v uzavřeném prostoru, dobře ho větrejte.

Varování

- Používejte vždy jen baterii so správným napětím pro vozidlo. Jinak riskujete požár.
- Dodržujte návod na baterii.



Před prací s baterií si vždy přečtěte bezpečnostní instrukce v Uživatelském manuálu.



Baterie vždy obsahuje vysoko hořlavý vodíkový plyn, který může při zapálení explodovat. Nikdy k ní nedávejte cigaretu, jiskru nebo jiný oheň.



Při nabíjení baterie anebo při jakékoli práci vždy mějte ochranné brýle. Mimo to zabezpečte dostatečné větrání uzavřeného prostoru.



Roztok elektrolytu baterie obsahuje vysoko korozivní kyselinu sírovou. Dávejte pozor, aby se nedostala do kontaktu s kůží, očima, oděvem anebo karosérií. Uchovávejte mimo dosahu dětí.



Po kontakte s vaší kůží si umyjte postiženou oblast; v případě kontaktu s očima si je umývejte pod tekoucí vodou nejméně 15 minut a okamžitě běžte k lékaři.



Vodíkový plyn v baterii je vysoko hořlavý a po zapálení může vybuchnout.



Použitou baterii nevyhazujte, protože znečišťuje životné prostředí a je nebezpečná pro zdraví. V rámci ochrany životního prostředí odnesete použitou baterii jen do určeného sběrného místa.



Uhlíkové usazeniny v zapalovacích svíčkách se musí pravidelně kontrolovat. Pokud se v zapalovací svíčce naakumuluje uhlík, svíčka nemůže vyprodukovat silnou jiskru.

Nečistěte elektrody jemnou drátěnou houbičkou a pozorně oškrabte uhlík z izolátoru malým pilníkem. Potom by se měly zapalovací svíčky očistit proudem stlačeného vzduchu a horní izolátor by se měl očistit hadrem. Neupravujte mezeru zapalovací svíčky.

Interval servisu

Výměna	G15DTF	Vyměňte každých 60000 km	
	G20DF	Vyměňte každých 160000 km	
Specifikace	G15DTF	FM	RER6WYPB
		Mezera	0,8 mm
	G20DF	NGK	TYP IRIDIUM
		Mezera	1,1 mm



Upozornění

- Pokud vyměňujete zapalovací svíčky, odpojte zápornou koncovku baterie a vypněte všechny spínače.
- Při výměně zapalovacích svíček se doporučuje, aby byl motor chladný anebo studený (mohli byste se popálit).
- Nepoužívejte nedoporučené zapalovací svíčky.
- Dávejte pozor, aby se do otvoru zapalovacích svíček nedostaly nečistoty.



Varování

- Zapalovací svíčky mohou být velmi horké. Dávejte pozor, abyste se nepopálili.

Kontrola stěračů a výměna lišty stěrače

Výměna lišty stěrače na předním skle

- 1 Vypněte motor a zvedněte ramínko stěrače.



- 2 Stlačte zámek lišty (1) a vytáhněte lištu stěrače ve směru šipky (2).

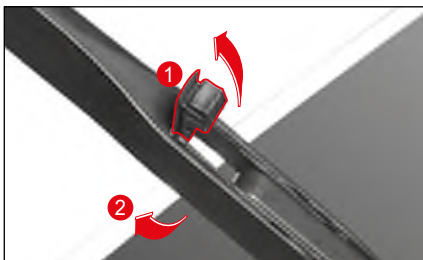

- 3 Nainstalujte novou lištu.
- 4 Dejte stěrač zpět.

Výměna lišty stěrače na zadním skle

- 1 Vypněte motor a zvedněte ramínko stěrače.

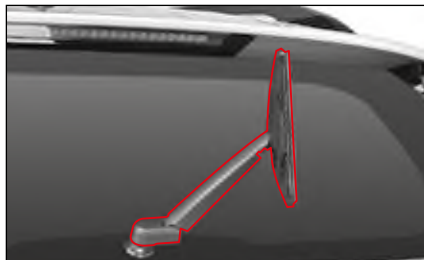

- 2 Potáhněte lištu na bok a vytáhněte ji ve směru šipky.

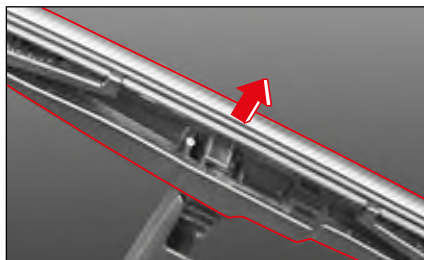

- 3 Nainstalujte novou lištu stěrače, dokud neuslyšíte kliknutí.
- 4 Dejte stěrač zpět.

Specifikace lišty stěrače

Stěrač předního skla		Stěrač zadního skla
Na straně sedadla řidiče	Na straně sedadla cestujícího	
600 mm	450 mm	275 mm
24 "	18 "	11 "

Varování

- Špatně fungující stěrače za deště nebo sněhu mohou být pro jízdu nebezpečné. Za deště nebo sněhu nikdy nejezděte s vozidlem, kterému špatně fungují stěrače.
- Nechytejte puštěné stěrače. Mohou vám způsobit zranění.



Upozornění

- Pokud je ramínko stěrače zvednuté, neotvírejte kapotu. Stěrač a kapota se mohou poškodit.
- Nepouštějte stěrač v případě, pokud je nádržka s kapalinou do ostříkovače prázdná.
- Na čištění předního a zadního skla nepoužívejte mastný nebo navoskovaný hadr. Pokud je přední nebo zadní sklo znečištěné olejem nebo voskem, a v noci zapnete stěrač, anebo se na skle odrazí světlo, nebudete vidět dopředu.
- Pokud budete kontrolovat stěrače, nejprve zvedněte ramínko stěrače na straně sedadla řidiče a až potom na straně sedadla spolucestujících.
- Pokud zvednete ramínko stěrače na straně sedadla řidiče, může se překřížit s ramínkem stěrače na straně sedadla spolucestujících, což je normální.

Kontrola a výměna pojistek a relé

Pokud elektrický systém nefunguje, nejprve zkontrolujte příslušnou pojistku. Pokud je pojistka vypálená, nahraďte ji novou se stejnou kapacitou.

Varování

- Pokud nepoužijete žárovku, anebo pokud použijete žárovku s kapacitou, která nesplní specifikace, anebo pokud modifikujete žárovku HID anebo žárovku LED, pojistka se nezapojí a může se objevit chyba anebo jiné poškození v zařízeních kabelů.

Upozornění

- Výměna pojistky, Pokud je zapnutá elektřina, může poškodit příslušný elektrický systém. Pojistku vyměňujte až po vypnutí všech elektrických systémů a motoru.
- Pojistku vyměňte za novou pojistku se stejnou kapacitou, která splní specifikace.
- Pokud vyměněná pojistka neustále praská, nechte si vozidlo zkontrolovat a provést servis v autorizovaném servisu SsangYong.

Poznámka

- Přečtěte si štítek na pojistce a na krytu relé skříňky, kde zjistíte kapacitu a název pojistky.

Pojistková a relé skříň v motorové části

Otevřete kapotu motoru a otevřete kryt pojistkové skříňe a stlačte páčku (1) na přední straně krytu pojistkové skříňe v motorové části.

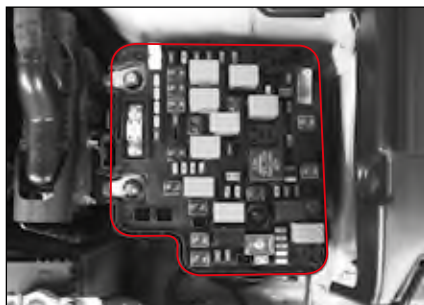

Pojistková skříň v interiéru

Otevřete dveře řidiče a otevřete pojistkovou skříň v interiéru tak, že vložíte prst do drážky krytu pojistkové skříňe (1) a potáhnete ho.



Kontrola a výměna pojistek

- 1 Vypněte všechny elektrické systémy a motor.
- 2 Otevřete kryt pojistkové skříně nebo pojistkové skříně v interiéru.
- 3 Najděte příslušnou pojistku nahlédnutím do blokového diagramu pojistek, který je v krytu pojistkové skříně.
- 4 Vytáhněte danou pojistku vytahovačem pojistky.
Vytahovač pojistky se nachází v pojistkové skříně v motorové části.

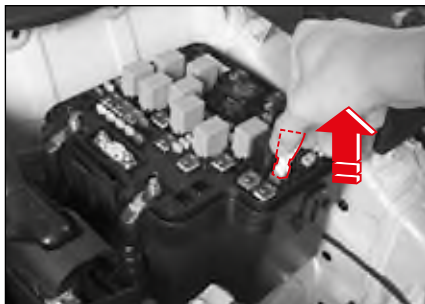

- 5 Zrakem zkontrolujte, zda je pojistka vypálená nebo ne.
- 6 Pokud není pojistka vypálená, dejte ji zpět do původní polohy.
- 7 Pokud je pojistka vypálená, zkontrolujte její kapacitu uvedenou na horní straně pojistky a vyměňte ji za novou pojistku se stejnou kapacitou.

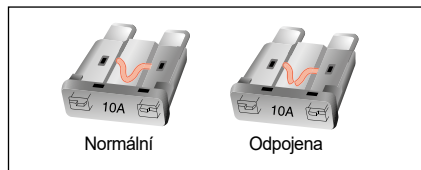
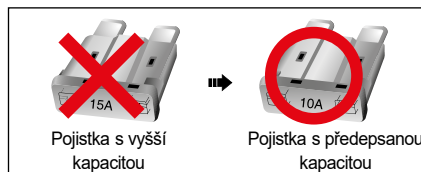

⚠ Varování

- Pokud namísto pojistky použijete ocelový drát, měděný drát nebo hliníkovou fólii, může to způsobit požár z důvodu přetížení elektrického systému. Vždy použijte pojistku s předepsanou kapacitou.
- Nikdy nepoužijte pojistku s kapacitou vyšší než je předepsaná kapacita uvedená na pojistce a relé skříně, protože pojistka s vyšší kapacitou může poškodit elektrické systémy anebo způsobit požár.
- Po odpojení pojistky použijte normální pojistku s předepsanou kapacitou.

Poznámka

- Náhradní pojistky každé kapacity jsou uloženy v pojistkové a relé skříně. Pokud použijete náhradní pojistku, hned ji nahradte novou. Kapacita je uvedena na vrchní straně pojistky.

Kontrola a výměna světel

Specifikace světel a kontrola

Specifikace a počet světel a žárovek

Klasifikace				Počet	Specifikace
Exteriérová světla (přední strana vozidla)	Přední světlo	Dálkové světlo	Žárovka	2	H1-55W
			-	-	LED
		Potkávací světlo	Žárovka	2	H7-55W
			-	-	LED
	Ukazatel změny směru (směrovka)/ boční světlo/ světla pro denní svícení (DRL)			-	LED
	Ukazatel změny směru (směrovka)	Žárovka	2	PY21W	
		-	-	LED	
	Mlhové světlo	Přední	-	LED	
		Zadní	Žárovka	2	P21W
	Boční světlo				-

Klasifikace			Počet	Specifikace
Exteriérová světla (zadní strana vozidla)	Zadní světla	Brzdové světlo	-	LED
		Zadní koncové světlo/ Brzdové světlo	-	LED
	Světlo při couvání		2	W16W
	Ukazatel změny směru (směrovka)		2	PY21W
	Osvětlení Evidenčního čísla (EČ)		2	W5W
	Třetí brzdové světlo		-	LED
Interiérové světlo	Přední interiérové světlo	Žárovka	2	10W
		-	-	LED
	Centrální interiérové světlo	Žárovka	2	10W
		-	-	LED
	Světlo v zavazadlovém prostoru		1	8 W
	Osvětlení ve sluneční cloně/zrcátku		2	5 W
	Osvětlení odkládací schránky		1	5 W
	Ambientní osvětlení palubní desky (strana spolujezdce)		-	LED
	Tlumené osvětlení předních dveří		-	LED

Kontrola světel

Zkontrolujte spínač ON/OFF různých světel, abyste zjistili, zda se světla zapínají a vypínají normálně.

Pokud se světlo nezapne, zkontrolujte ho v následovném pořadí a pokud je v příslušné části chyba, vyměňte ji.

- Pojistka
- Žárovka

Pokud je v pojistce a žárovce chyba, dejte si vozidlo zkontrolovat a vykonat servis u prodejce SsangYong anebo v autorizovaném servise SsangYong.



Upozornění

- Při výměně světla použijte jen žárovku s předepsanou kapacitou.
- Před výměnou světla se ubezpečte, že jste odpojili záporný kabel (-) baterie a vypli motor.
- Násilné odstranění krytu světla ho může poškodit, takže se nebude dát opět použít, takže při odstranění krytu světla postupujte opatrně.
- Před výměnou světla se ubezpečte, že jste příslušné světlo a motor vypli.
- Během výměny žárovky anebo těsně potom nechytejte žárovku rukama, protože se můžete popálit.
- Pokud budete chytat sklo žárovky rukama, nechte na ní otisk prstu, prach anebo vlhkost, což zkrátí její životnost, anebo žárovka může vybuchnout. Skleněnou část vyčistěte měkkým hadrem.
- Úhel směřování předních světel si nechejte upravit u prodejce SsangYong anebo v autorizovaném servise SsangYong.

- Za deště anebo při umývání auta se může vnitřní povrch předního světla anebo brzdového světla dočasně zamlžít. Je to z důvodu kondenzace rosy v případě teplotního rozdílu mezi vnitřní a vnější částí světla, a není to funkční problém. Pokud se však do světla dostane voda anebo velké vodné kapky, zkontaktujte se s prodejcem SsangYong anebo autorizovaným servisem SsangYong.
- Pokud chcete vyměnit žárovku vnějšího světla, jeďte k prodejci SsangYong anebo do autorizovaného servisu SsangYong.

Kontrola světel

Zkontrolujte spínač ON/OFF různých světel, abyste zjistili, zda se světla zapínají a vypínají normálně.

Pokud se světlo nezapne, zkontrolujte ho v následovném pořadí a pokud je v příslušné části chyba, vyměňte ji.

- Pojistka
- Žárovka

Pokud je v pojistce a žárovce chyba, dejte si vozidlo zkontrolovat a vykonat servis u prodejce SsangYong anebo v autorizovaném servise SsangYong.



Upozornění

- Při výměně světla použijte jen žárovku s předepsanou kapacitou.
- Před výměnou světla se ubezpečte, že jste odpojili záporný kabel (-) baterie a vypili motor.
- Násilné odstranění krytu světla ho může poškodit, takže se nebude dát opět použít, takže při odstranění krytu světla postupujte opatrně.
- Před výměnou světla se ubezpečte, že jste příslušné světlo a motor vypili.
- Během výměny žárovky anebo těsně potom nechtejte žárovku rukama, protože se můžete popálit.
- Pokud budete chytat sklo žárovky rukama, nechte na ní otisk prstu, prach anebo vlhkost, což zkrátí její životnost, anebo žárovka může vybuchnout. Skleněnou část vyčistěte měkkým hadrem.
- Úhel směřování předních světel si nechtejte upravit u prodejce SsangYong anebo v autorizovaném servise SsangYong.

- Za deště anebo při umývání auta se může vnitřní povrch předního světla anebo brzdového světla dočasně zamlít. Je to z důvodu kondenzace rosy v případě teplotního rozdílu mezi vnitřní a vnější částí světla, a není to funkční problém. Pokud se však do světla dostane voda anebo velké vodné kapky, zkontaktujte se s prodejcem SsangYong anebo autorizovaným servisem SsangYong.
- Pokud chcete vyměnit žárovku vnějšího světla, jeďte k prodejci SsangYong anebo do autorizovaného servisu SsangYong.

Výměna vnějších světel

Všechna světa mimo následujících světel by se měla zkontrolovat a vyměnit v nejbližším autorizovaném servise SsangYong.

- Zadní ukazovatel změny směru (směrovka)
- Světlo při couvání



Varování

- Pokud vyměníte světlo za takové, které nespĺní specifikace, může to způsobit odpojení pojistky, chybu nebo požár.
- Před výměnou světla zaparkujte vozidlo na bezpečném místě, vypněte motor a odpojte záporný kabel (-) baterie. (Po opětovném připojení baterie resetujte některé funkce vozidla.)
- Během výměny žárovky anebo těsně potom nechtejte žárovku rukami, protože se můžete popálit.



Upozornění

- Pokud po výměně opětovně instalujete světlo, objímku žárovky pevně zatáhněte otáčením ve směru hodinových ručiček.
- Při výměně světla používejte jen originální díly.
- Do světel, které jsou už instalované ve vozidle, nedávejte žádné další světlo ani LED.

Výměna osvětlení státní poznávací značky (SPZ)

- 1 Odšroubujte šrouby na evidenčním čísle.



- 2 Odstraňte evidenční číslo.



Upozornění

- Dávejte pozor, abyste nepoškodili karosérii vozidla a okolí instalace.

- 3 Otáčejte zařízení evidenčního čísla ve směru hodinových ručiček a vytáhněte objímku žárovky.



- 4 Vytáhněte zařízení evidenčního čísla z otvoru a vyměňte ho za nové se správnými specifikacemi.



- 5 Po dokončení výměny instalujte světlo v opačném pořadí než při výběru.

Poloha interiérových světel

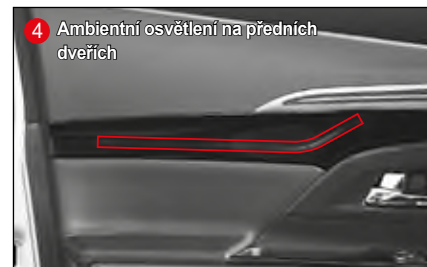
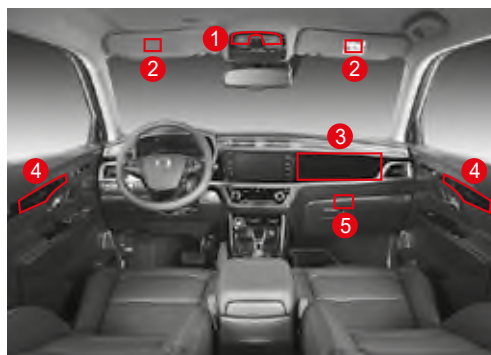
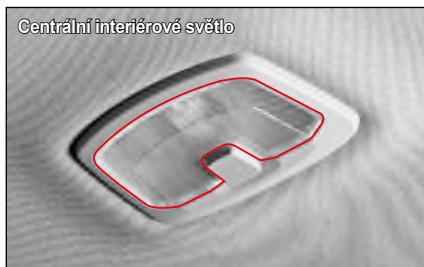

Výměna interiérových světel

Výměna předního interiérového světla

- 1 Vypněte interiérové světlo a odstraňte kryt světla šroubovákem s plochým koncem.

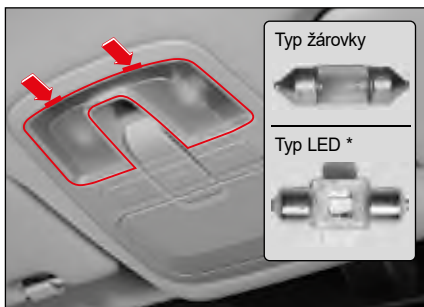

Upozornění

- Kryt světla odstraňujte nejprve v té části, která je označena šípkou (zadní část). Pokud ho budete odstraňovat na opačné straně, kryt se může poškodit.

- 2 Vyberte světlo potáhnutím směrem dolů (ve směru šípky) a vyměňte ho za nové.

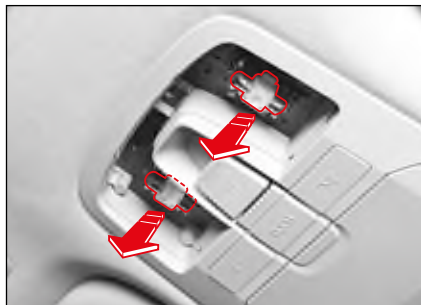

- 3 Po výměně světla opět nainstalujte kryt.

Výměna centrálního interiérového světla

- 1 Vypněte interiérové světlo a odstraňte kryt světla šroubovákem s plochým koncem.

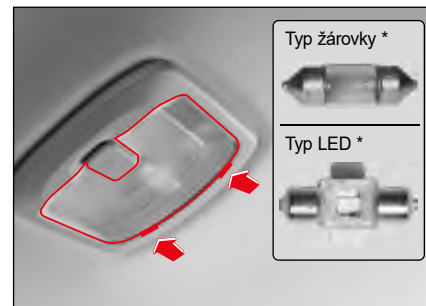

Upozornění

- Kryt světla odstraňujte nejprve v té části, která je označena šípkou (přední část). Pokud ho budete odstraňovat na opačné straně, kryt se může poškodit.

- 2 Vyberte světlo potáhnutím směrem dolů (ve směru šipky) a vyměňte ho za nové.



- 3 Po výměně světla opět nainstalujte kryt.

Výměna světla sluneční clony/ světla zrcadla

- 1 Vypněte motor a odstraňte kryt světla šroubovákem s plochým koncem.

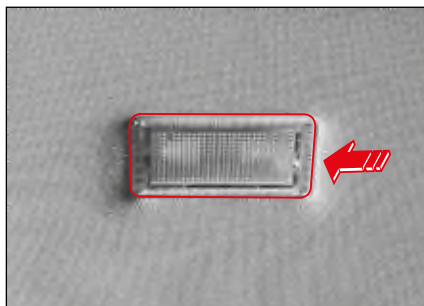

Upozornění

- Kryt světla odstraňujte nejprve v té části, která je označena šipkou. Pokud ho budete odstraňovat na opačné straně, kryt se může poškodit.

- 2 Vyměňte žárovku a vyměňte za novou. Přitom se snažte nezanechat na povrchu žárovky otisk prstu anebo cizí látku.

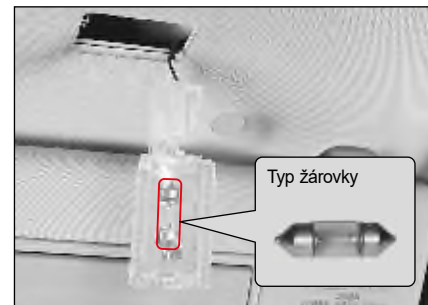

- 3 Po výměně světla opět nainstalujte kryt.

Výměna světla odkládací schránky

- 1 Vytáhněte záporný kabel (-) baterie a odstraňte kryt světla šroubovákem s plochým koncem.

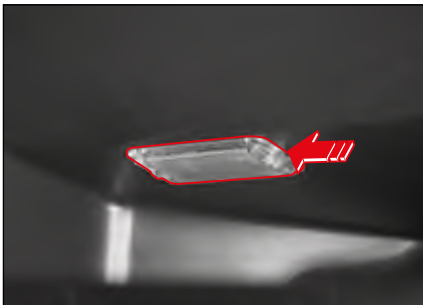

Upozornění

- Kryt světla odstraňujte nejprve v té části, která je označena šípkou. Pokud ho budete odstraňovat na opačné straně, kryt se může poškodit.

- 2 Vyměňte žárovku a vyměňte za novou. Přitom se snažte nezanéchat na povrchu žárovky otisk prstu anebo cizí látku.

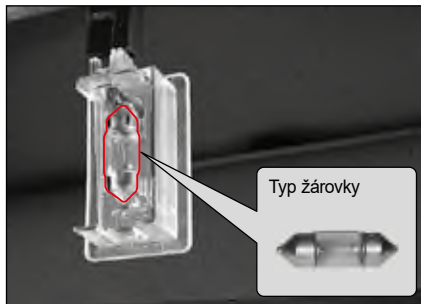

- 3 Po výměně světla opět nainstalujte kryt.

Výměna filtru klimatizace

V každém z následujících případů filtr klimatizace vyměňte i v případě, pokud se neblíží interval výměny.

- Pokud nebyla klimatizace puštěná po dlouhý čas a při jejím zapnutí z ní vychází nepříjemný zápach.
- Pokud je výkon vyhřívání, chlazení anebo proudění vzduchu nižší.



Upozornění

- Filtr klimatizace vyměňujte každých 10000 km. Pokud však jedete na cestě, kde je vzduch silně znečištěný, na nevydlážděné cestě, pokud používáte klimatizaci a vyhřívání nadměrně, filtr klimatizace vyměňte i v kratším intervalu.
- Pokud je filtr klimatizace kontaminovaný, výkon chlazení může být nižší a po zapnutí klimatizace z ní může vycházet nepříjemný zápach.
- Při výměně filtru klimatizace neměňte postup instalace.

- 1 Odstraňte přední část (2) pevné části krytu filtru klimatizace v poloze označené šipkou ve spodní části odkládací schránky a vytáhněte ji ve směru šipky (1).

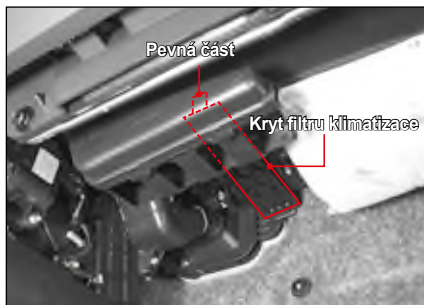
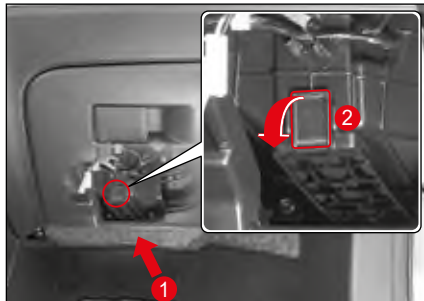

- 2 Vyberte filtr klimatizace.

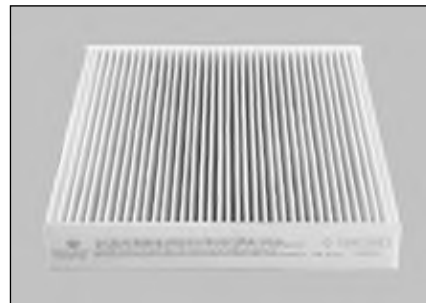
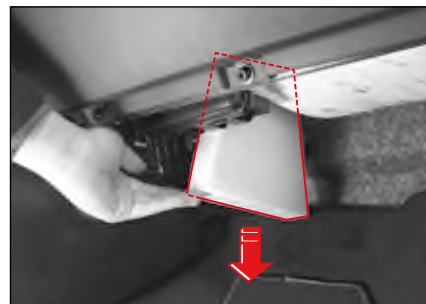

- 3 Vyměňte jej za nový. Ujistěte se, že šipka „AIR FLOW“ směřuje k sedadlu řidiče.

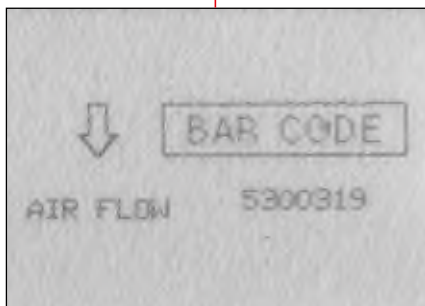

- 4 Po výměně dejte zpátky kryt filtru klimatizace.

Kontrola pneumatik a kol

Kontrola tlaku v pneumatikách

Zkontrolujte tlak v pneumatikách před jízdou nebo když pneumatiky celkem vystydli.

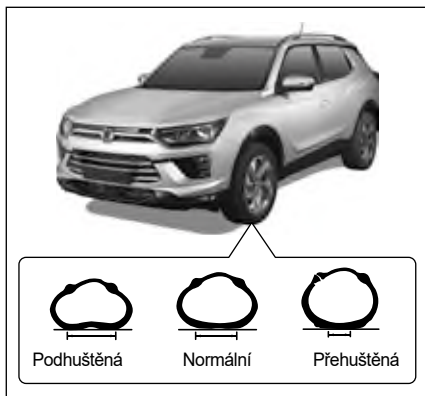

Upozornění

- Pokud je tlak v pneumatice vyšší nebo nižší, jako je předepsaná hodnota, pohodlí jízdy nebo stabilita řízení jsou nižší, pneumatiky se mohou lehce poškodit a budou nerovnoměrně opotřebený. Upravte tlak pneumatiky na předepsanou hodnotu.

Předepsaný tlak nahuštěné pneumatiky

Klasifikace	Typ	Kolo	Tlak v pneumatice
Pneumatika při jízdě	225/60R17	7.0JX17	34 psi, (2,3 bar)
	235/55R18	7.5JX18	
	235/50R19	7.5JX19	

Poznámka

- Předepsaný tlak nafouknuté pneumatiky se měří tehdy, když je pneumatika celkem vystydlá při pokojové teplotě. Pokud musíte jet na dálnici dlouhou dobu, zvyšte tlak nafouknuté pneumatiky o 4–5 psi (0,3 baru) nad tlak předepsaný v tabulce.

Stav seřízení kol a vyvážení pneumatik a kol

Pokud kola nejsou vyvážená podle specifikace, způsobí to nerovnoměrné a rychlejší opotřebení pneumatik a vozidlo táhne na jednu stranu.

Pokud rovnováha mezi koly a pneumatikami není vyvážená, způsobí to vibrace vozidla a nerovnoměrné opotřebení pneumatik.

V takovém případě nechte vozidlo zkontrolovat a provést servis v autorizovaném servisu SsangYong.

Kontrola stavu opotřebení pneumatiky

Zkontrolujte stav opotřebení pneumatiky na kontaktní ploše pneumatiky v označené části. Pneumatiku vyměňte ještě předtím než opotřebení dezénu pneumatiky klesne pod limit opotřebení.

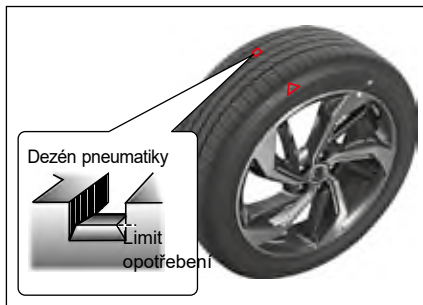

Varování

- Poškození na pneumatice nebo stav pneumatiky kontrolujte často a pokud je to zapotřebí, vyměňte ji.
- Pokud je pneumatika moc opotřebovaná, brzdní vzdálenost se může prodloužit, nebo řízení volantem může být těžší. Pneumatika může i prasknout, co může způsobit nehodu.

Rotace poloh pneumatik

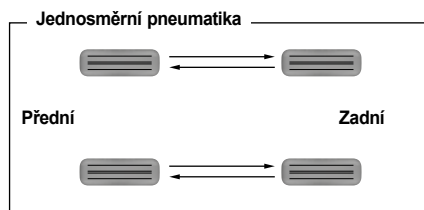
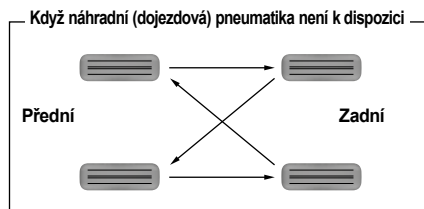

 Jděte na „Když jste rotovali pneumatiky“ (str. 2-33).

Varování

- Pneumatiku vždy vyměňujte v autorizovaném servisu SsangYong nebo v profesionální dílně (pneuservis).
- Vždy instalujte stejné pneumatiky stejného výrobce se stejnými specifikacemi, nekombinujte různé typy pneumatik.

Zimní pneumatika

Při jízdě na zasněžené cestě nebo na zledovatělé cestě v zimě používejte pro bezpečnou jízdu zimní pneumatiky.

Zimní pneumatiky by měly být instalovány na všech 4 kolech.

Varování

- Když nemáte při jízdě na zasněžené cestě nebo na zledovatělé cestě instalovány zimní pneumatiky, jezděte co nejpomaleji.
- Zimní pneumatika se šipkou směru na boční stěně by měla být instalována podle směru jízdy.
- Zimní pneumatika je vyrobena na základě vlastností povrchu silnice v zimě. Je to však pouze pomoc, takže na zasněžené cestě nebo na zledovatělé cestě instalujte sněhové řetězy a pro bezpečnou jízdu jezděte co nejpomaleji.
- Po skončení zimního období vyměňte zimní pneumatiky za běžné. Zimní pneumatiky uskladněte na chladném místě bez přímého slunečního světla a dávejte pozor, aby se nedostaly do kontaktu s olejem, mastnotou nebo palivem.

Zimní řetězy

- V případě, že vozidlo má 2-kolový náhon, dejte řetězy na zadní kola a v případě, že vozidlo má 4-kolový náhon, dejte řetězy na přední i zadní kola. Pokud to není možné, řetězy třeba dát na zadní kola.
- Pokud má vozidlo hliníková kola, řetězy je mohou poškodit. Proto použijte namísto řetězů zimní pneumatiky. Pokud to není možné, použijte řetěz drátěného typu.
- S vozidlem s namontovanými řetězy jedte specifikovanou rychlostí doporučenou výrobcem řetězů nebo rychlostí 30 km/h nebo menší.
- Pokud podle zvuku zjistíte, že řetězy naráží na karoserii vozidla, okamžitě zastavte vozidlo na bezpečném místě, zkontrolujte instalaci řetězů a pokud je to potřebné, upevněte je.
- Na normální silnici dejte řetězy okamžitě dolů, abyste zabránili jejich poškození.
- Řetězy nepoužívejte na normální silnici a používejte je pouze na zasněžené nebo na zledovatělé silnici.



Varování

- Po jízdě s řetězy po určité vzdálenosti (asi 0,5 až 1 km) zkontrolujte řetězy a karoserii vozidla, zda nejsou poškozeny. Pokud jsou řetězy uvolněny, utáhněte je.
- Používejte pouze takové řetězy, které splňují specifikace a správně je nainstalujte. Pokud řetězy nesplňují specifikace, nebo nejsou instalovány správně, vozidlo se může poškodit, nebo to může vážně ohrozit řízení a bezpečnost vozidla.

Upozornění při kontrole pneumatik a kol



Upozornění

- Na všech kolech používejte pouze pneumatiky se stejnými specifikacemi od jednoho výrobce, abyste dodrželi vlastnosti bezpečnosti vozidla.
- Před jízdou zkontrolujte opotřebení pneumatiky a tlak v pneumatikách.
- Tlak v pneumatikách a utažení šroubů na kolech třeba často kontrolovat. Před jízdou na dlouhou vzdálenost vždy zkontrolujte stav vozidla, tlak v pneumatikách a utažení šroubů na kolech.
- Používejte pouze pneumatiky od jednoho výrobce, které splňují specifikace. Pokud pneumatika nesplňuje specifikace, nebudete moci řádně otáčet volantem, spotřeba paliva se může zvýšit a v pohonném nebo brzdovém systému vozidla může nastat chyba. Kromě toho může volant vibrovat, nebo v případě rychlé jízdy může dojít k nerovnoměrnému opotřebení pneumatik.
- V případě instalování pneumatiky, která nesplňuje specifikace nebo pneumatiky, která je opotřebovaná, nebude platit záruční oprava.

- Před jízdou s vozidlem zkontrolujte pneumatiky a kola. Pokud jsou kola poškozeny, tlak v pneumatikách může klesnout a pneumatiky se mohou poškodit.
- Pokud do pneumatiky během jízdy narazí kámen nebo jiný předmět, nechte si vozidlo zkontrolovat a provést servis v autorizovaném servisu SsangYong.
- Pneumatiky a kola instalovány na vozidle z výroby nezaměňujte za jiné. Pokud tak uděláte, může to ovlivnit jízdní stabilitu vozidla a způsobit nehodu.
- Zkontrolujte stav sady nástrojů na opravu pneumatiky. Vždy zkontrolujte stav kompresoru a lepicího tmelu.
- Před jízdou na dlouhou vzdálenost vysokou rychlostí zkontrolujte tlak v pneumatikách a pokud je to potřebné, pneumatiku dofoukejte. Jízda s vozidlem vysokou rychlostí s nedofouknutou pneumatikou může způsobit prasknutí pneumatiky v důsledku stálé vlny, co má za následek riziko jako např. převrácení vozidla.

Management vozidla v zimě

V zimě se mohou vyskytnout na silnici různé nebezpečné prvky, takže se na takovou jízdu předem připravte.

Nastartování motoru a jízda s vozidlem

V zimě se odpor hnacího systému motoru zvyšuje a výkon baterie a startování motoru se snižuje, takže motor nelze lehce nastartovat. Startujte motor řádným způsobem.

Po nastartování motoru nechte motor před jízdou zahřát. Zvýší to předpokládanou životnost motoru a zabezpečí hladkou jízdu.



Upozornění

- Motorový olej a palivový filtr vyměňujte podle intervalu výměny. Snižovaný průtok oleje a zanesený palivový filtr a olejový filtr v důsledku kontaminace motorového oleje může být překážkou pro nastartování motoru v zimě.
- Do originál paliva nepřidávejte aditiva jako např. kerosín ani alkohol na zlepšení startování. Může to poškodit motor a příslušné části, nebo způsobit nadměrnou emisi výfukového plynu v důsledku nedostatečného mazání důležitých částí v palivovém systému nebo rozdílných vlastností, jako např. bod vznícení.
- Před nastartováním vozidla s naftovým motorem nechte motor předehřát.

Management motorového oleje

Toto vozidlo je vybaveno motorovým olejem na 4 sezony. Motorový olej vyměňujte až v intervalu výměny motorového oleje.

Management chladicí kapaliny motoru

Ještě před poklesem teploty zkontrolujte koncentraci chladicí kapaliny.

Normální koncentrace chladicí kapaliny je směs vody a nemrznoucí směsi v poměru 50:50.

Když při výměně chladicí kapaliny doplníte do vozidla pouze vodu bez nemrznoucí směsi, nemrznoucí směs může zamrznout, což vážně poškodí motor a chladicí systém, když teplota klesne pod 0°C.



Upozornění

- Při doplnění nebo výměně chladicí kapaliny použijte směs vody a nemrznoucí směsi v poměru 50:50.
- Pro chladicí systém použijte pouze originál nemrznoucí směs SsangYong.

Poznámka

- Tohle vozidlo je vybaveno nemrznoucí směsí na 4 sezony.

Péče o kapalinu do ostřikovače

Používejte pouze originální kapalinu do ostřikovače, která v chladném počasí nezamrzne.

Pokud kapalina do ostřikovače zamrzne v důsledku použití nestandardní kapaliny do ostřikovače, může to poškodit motor ostřikovače a zhoršit bezpečnost jízdy.

Instalace zimní pneumatiky

V zimě se doporučuje vyměnit pneumatiky za zimní pneumatiky, aby se vozidlo na zasněžené nebo zledovatělé silnici nepoklouzlo.



Upozornění

- Pokud jsou instalovány zimní pneumatiky, jeďte s vozidlem nižší rychlostí jako obvykle.
- Zimní pneumatiky namontujte správně. Pokud tak neuděláte, může to poškodit systém kol nebo karoserii vozidla.

Managment klimatizace

Pokud se klimatizace nepoužívá po delší dobu, nebude v ní probíhat proces mazání. V důsledku toho části klimatizace mohou ztvrdnout, co může vést k úniku chladicí kapaliny a k chybě v systému v důsledku zrezivění.

Doporučujeme zapnout klimatizaci jednou týdně na 5 až 10 minut bez ohledu na sezonu, aby se udržel její trvalý výkon.



Upozornění

- **V zimě neodstraňujte chladicí kapalinu ani v případě, kdy klimatizaci nepoužíváte.**

Managment vozidla s naftovým motorem

Ve velkém mrazu se může parafin, který je jednou z chemikálií v naftě, oddělit od nafty, čímž se zhorší startování vozidla. Do nafty se přidává zlepšovač průtoku (v zimě), který se prodává v zimě v dané zemi.

Komponenty zlepšovače průtoku pro palivo se však mohou lišit podle průměrné teploty v zimě v daném regionu.

Pokud je to možné, v zimě zaparkujte vozidlo vevnitř, abyste zajistili hladké startování a po jízdě doplňte palivo do nádrže, aby palivový systém nezamrzl v důsledku kondenzace vodní páry.

Jiná údržba

- Pro jízdu na venkovské silnici nebo v těžkém sněhu si připravte pískové pytle, sněhové řetězy, lopatu, rukavice a staré šaty.
- Na zasněžené nebo zledovatělé silnici nejezděte příliš rychle, nepřidávejte rychlost, nebrzděte a neotáčejte volantem prudce.
- Když jezdíte s vozidlem na zasněžené nebo zledovatělé silnici, dodržujte dvounásobní bezpečnou vzdálenost od vozidla před vámi a při zastavování vozidla využijte efekt motorové brzdy zařazením nižších převodových stupňů.
- Když je stěrač zamrznutý, nepouštějte jej. Může to způsobit přetížení a poškození motoru stěrače.
- Když jedete s vozidlem na cestě pokryté sněhem, v prostoru kola se může naakumulovat sníh, co způsobí těžké otáčení volantu, takže sníh často kontrolujte a odstraňujte.
- Po jízdě na silnici posypané solí (chlorid sodný) umyjte spodek vašeho vozidla co nejdříve, abyste zabránili zrezivění.

- Když parkujete na cestě pokryté sněhem, brzdový systém může zamrznout, co sníží brzdící schopnost během jízdy. V takovémto případě během jízdy často sešlapujte brzdový pedál a jezděte nízkou rychlostí, aby se znovu nabyla brzdící schopnost vozidla a pak jezděte normální rychlostí.
- Když je parkovací (ruční) brzda zamrznuta, s vozidlem nejezděte. Mohlo by to poškodit vozidlo. S vozidlem odstartujte až po odmrznutí parkovací (ruční) brzdy.

Upozornění pro parkování v zimě

- Když teplota klesne pod nulu, parkovací (ruční) brzdou nebude možné uvolnit, protože zařízení související s EPB zamrzli.
- Pokud zaparkujete vozidlo na rovném a bezpečném místě při teplotě pod nulou, po zaparkování namísto použití EPB podložte kola záražkami/klíny.
- Pokud je vozidlo po nastartování motoru v chladném počasí delší dobu odstaveno/zastaveno a běží na volnoběh, vodní pára ve výfukových plynech kondenzuje a hromadí se ve výfukovém potrubí. Hromadění vody uvnitř výfukového potrubí může způsobovat hluk. Během jízdy střední a vysokou rychlostí se však vypouští.
- Když zaparkujete vozidlo při teplotě pod nulou, vlhkost ve výfuku může zamrznout. Je to normální stav vozidla. Zamrznutou vlhkost neodstraňujte častým sešlápnutím brzdového pedálu, ani nenechávejte motor nastartován na volnoběh po delší dobu.



Upozornění

Palivový systém typu motoru CRDI (Běžný motor s přímým vstřikováním) je přesně fungující komponent, takže použití paliva nízké kvality nebo nadměrné použití bionafty může způsobit motoru vážnou škodu následkem vody, nečistoty nebo částic plovoucích v palivu.

- Používání paliva s příliš velkým množstvím bionafty může způsobit zanešení palivového filtru, ztrátu výkonu, problémy s volnoběhem motoru, zastavení motoru a těžkosti při nastartování motoru v zimě, v důsledku vyprodukovaných plovoucích částic podle vlastností bionafty, jako i poškození motoru a palivového systému.
- V současnosti je vozidlo SsangYong navrženo tak, aby se pro bezpečnou jízdu mohlo používat palivo, které je směsí bionafty a nafty, která spadá do legální akceptovatelné hodnoty.
- Pokud se používá bionafta, u které je poměr směsi mimo rámce akceptovatelné hodnoty, nebo používání nafty předávané na trhu po přidání bionafty, může to vést k nesprávním funkcím vozidla, což není pokryto zárukou.

Co je bionafta?

Bio naftové palivo se vyrábí reaktivací rostlinného oleje extrahovaného z fazole, řepky olejky a rýžových otrub s alkoholem. Jeho fyzikální a chemické vlastnosti jsou podobny naftě, takže se považuje za alternativní (obnovitelnou) energii k naftě pro naftový motor.

Upozornění pro jízdu s vozidlem s turboagregátem



Upozornění

Když je přisun olej do ložiskové soupravy pozastaven, přičemž ložisková souprava v turboagregátu rotuje vysokou rychlostí, turboagregát se může zadřít. Proto je potřebná následující starostlivost o vozidlo.

- Vyměňujte motorový olej podle intervalu výměny. Pokud se motorový olej nevymění v předepsaném intervalu výměny, ložisková souprava v turboagregátu se pořádně nepřemaže, takže ložisková souprava se může zadřít nebo poškodit.
- Po nastartování motoru neodstartujte ihned, ani prudce nepřidejte rychlost, ani nezvyšujte rychle otáčky motoru (ot/min) během volnoběhu. Následkem může být to, že do ložiskové soupravy v turboagregátu nebude proudit olej, což poškodí ložiskovou soupravu v turboagregátu.
- Nezastavujte motor okamžitě po příchodu z jízdy po velké zátěži (jako je jízda vysokou rychlostí nebo jízda na dlouhém svahu). Nechte běžet cca. 1 minutu při volnoběhu, aby vychladl. Když rychle vypnete motor, přičemž ložisková souprava v turboagregátu rotuje vysokou rychlostí, do turboagregátu nebude proudit olej, což poškodí ložiskovou soupravu v turboagregátu.
- Po výměně motorového oleje nebo olejového filtru nenastartujte motor ihned. Nastartujte vozidlo až poté, co necháte motor běžet na volnoběh cca. 2 minuty nebo více.

Co je turboagregát?

Turboagregát rotuje turbínu využitím energie výfukového plynu, tato rotující síla stlačí vzduch a dodává stlačený vzduch do spalovací komory motoru, aby se zvýšil jeho výkon.

V tomto momentu, když se mezi turboagregát a nasávací ventil motoru na ochlazení vzduchu instaluje mezichladič, zvýší se hustota vzduchu, čímž se znovu zvýší výkon motoru.

Varování pro samo údržbu

Když vozidlo kontroluje a provádí samo údržbu řidič, pro prevenci před zraněním a poškozením vozidla je nutná znalost a speciální pozornost.



Varování

- Po jízdě vozidla jsou systémy včetně motoru, chladiče, výfukového systému, konvertoru katalyzátoru a výfuku (tlumiče) velmi horké, takže při kontrole prostorů v motoru je třeba mít se na pozoru. Před kontrolou motor vypněte a nechte jej řádně vystydnout, abyste se nepopálili.
- Vypněte motor, zařadte řadicí páku do polohy P (parkování) a při kontrole vozidla použijte parkovací (ruční) brzdu.
- Když kontrolujete vozidlo v garáži nebo v nevětraném prostoru, vždy vypněte motor.
- Když kontrolujete baterii, části související s palivem nebo kapalinu do ostřikovače, nekuřte. Nekontrolujte baterii, části související s palivem ani kapalinu do ostřikovače na místě, kde může lehce vzniknout požár nebo jiskry.
- Když je spínač START/STOP v poloze ON, nezapojujte ani neodpojujte baterii.
- Když připájíte kabely baterie, dávejte pozor, abyste nezaměnili kladný a záporný kabel.

- Kabely baterie a kabely ve vozidle přenášejí velký proud a vysoké napětí. Dávejte pozor na zkrat.
- Uskladněte použitý olej, chladicí kapalinu a jiné kapaliny mimo dosahu dětí. (Tyto odevzdejte do odpadu profesionální společnostmi.)
- Ventilátor může jít i tehdy, když je motor vypnutý. Když kontrolujete vozidlo blízko ventilátoru nebo chladiče, odpojte záporný kabel baterie.
- Denně kontrolujte hladinu olejů a chladicí kapaliny. Jízda s vozidlem s nedostatečnou hladinou olejů a chladicí kapaliny může poškodit vozidlo a nespadá pod záruční opravu.
- Při výměně spotřebních částí použijte originální díly.
- Když doplňujete jakýkoliv olej nebo chladicí kapalinu, dávejte pozor, aby se nedostali do kontaktu s vaším tělem, oděvem nebo lakovaným povrchem vozidla. Pokud se olej nebo kapalina dostane do kontaktu s vaším tělem, okamžitě ji umyjte a jděte k lékaři.
- Doplnění více oleje nebo kapaliny, než je předepsaná hladina, může poškodit systémy. Vždy doplňte příslušný objem oleje nebo kapaliny.
- Když vstříknete nebo doplňte jakýkoliv olej nebo kapalinu, dávejte pozor, aby se tam nedostali cizí látky jako např. vlhkost nebo prach. Pokud tak neuděláte, výkon vozidla se může snížit a normální funkce nebudou fungovat, což může způsobit nehodu během jízdy.

- Pokud uplynula už delší doba, než je počet ujetých kilometrů malý, hladina olejů nebo kapaliny může klesnout. Často ji kontrolujte a pokud je to potřebné, doplňte.
- Použité oleje, chladicí kapalinu a jiné roztoky a nádoby neodhazujte do domácího odpadu. Oleje, chladicí kapalinu a jiné roztoky likvidujte podle platných předpisů.

Management snížení pevných částic u vozidla s naftovým motorem

Generování částic úzce souvisí se stavem filtru vzduchu, palivového filtru a paliva, se stavem vstřikovače a uspořádáním motoru, kapacitou nákladu a počtem cestujících.

U vozidla s naftovým motorem lze objem částic snížit jedním z následujících způsobů.

- **Nenechávejte motor nastartován na volnoběh delší dobu.**

Když je motor nastartován na volnoběh, rychlost emise výfukového plynu je nízká, což způsobuje těžké uvolňování částic (uhlíkový odpad), takže ve výfuku (tlumiči) se mohou hromadit saze. Konkrétně, pokud necháte motor běžet na volnoběh dlouhou dobu, když je puštěna klimatizace (A/C) nebo jiné elektrické zařízení, akumulace částic se může zvýšit.

- **Vyměňte spotřební díly podle příslušného intervalu výměny a často čistěte vozidlo.**

Protože palivový filtr, filtr vzduchu a motorový olej mají značný vliv na výfukový plyn, výkon a efektivnost paliva, tyto části třeba pravidelně vyměňovat a čistit.

Zejména třeba často čistit filtr vzduchu, protože zanesený filtr vzduchu bude generovat velký objem částic. Pokud je to potřebné, často čistěte a vyměňujte části filtru vzduchu.

Pokud vozidlo jezdilo v drsných podmínkách, jako např. na nevydlážděné silnici, části filtru vzduchu čistěte a vyměňujte častěji jako je interval, podle stavu znečištění.

- **Neprovádějte nelegální modifikaci a tuning vašeho vozidla.**

Vozidlo, kterého motorový systém nasávání/ vyfukování a jednotka elektronické kontroly jsou nelegálně modifikovány, emitují nadměrný objem výfukových plynů a částic.

- **Nepřetěžujte.**

Přetížení může poškodit motor, zvýšení částic a zkrácení životnosti motoru.



Varování

- **Nepoužívejte nízko kvalitní palivo ani nevhodná aditiva. Může to poškodit systém uskladnění a přívodu paliva, motor a systémy související s výfukovým plynem.**
- **Pokud použijete aditiva nebo jiná nevhodná paliva, nebude platit záruční oprava.**
- **Pro vozidlo s naftovým motorem používejte naftu s nízkým obsahem síry. Pokud se používá palivo s obsahem síry více jako 0,5% celkového obsahu paliva, vygeneruje se nadměrný objem výfukového plynu a funkce průtoku oleje na vnitřní stěně válce nebude fungovat.**

Zařízení na snížení emisí

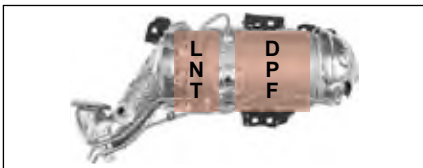
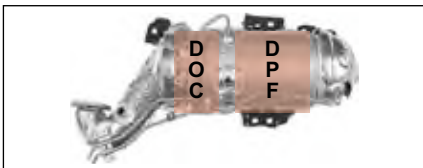

Tohle vozidlo je vybaveno Katalyzátorem oxidace nafty (DOC) a Filtrem pevných částic nafty (DPF), které snižují emise.

DOC mění UV a CO₂ v palivu na H₂O a odstraňuje 80% rozpustné organické frakce (SOF) z látek s částicemi, čímž se snižuje objem látek s částicemi o 25% a víc.

DPF zachytává látky s částicemi do filtru a odstraňuje je spalováním. Tohle zařízení odstraňuje 95% nebo víc látek s částicemi.

Filtr katalyzátoru pevných částic nafty (CDPF) – EU5

CDPF je zkratka pro Katalyzátor oxidace nafty (DOC) a Filtrem pevných částic nafty (DPF), co jsou zařízení na čištění výfukových plynů.

LNT (Past na chudou směs a NOx) DPF (Filtr pevných částic nafty) – EU6

LNT (Past na chudou směs a NOx) DPF (Filtr pevných částic nafty) je systém na eliminaci oxidu dusíku z výfukových emisí. Používejte specifikované palivo, abyste se vyhnuli zápachu z výfuku v případě nízké kvality paliva a abyste udrželi normální výkon LNT DPF.

Proces regenerace

„Regenerace“ je proces spalování částic, kdy se ve filtru nasbírá určitý objem částic. V tomto procesu stoupne teplota výfukového plynu na cca. 600°C kontrolou paliva a pevné částice jsou účinně spáleny.

Když bliká indikátor KONTROLY motoru

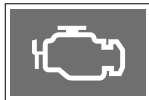

Regeneraci nelze provést v těžkých provozních podmínkách. V tomhle případě bude blikat také indikátor KONTROLY motoru. Tohle blikání má upozornit řidiče, aby provedl úkon na řádnou regeneraci filtru pevných částic.

Když bliká indikátor KONTROLY motoru, rychlost vozidla by měla být víc jako 80 km/h na 20 minut, aby se DPF regenerovalo. Když se objem pevných částic snižuje na určitou hranici, indikátor KONTROLY motoru zhasne.

! Varování

- Když bliká kontrolka KONTROLY motoru, vozidlo zastavte. Jinak se mohou systémy LNT+DPF související s výfukem vážně poškodit.

! Upozornění

- Když se rozsvítí kontrolka KONTROLY motoru, znamená to, že senzor související s kontrolou motoru nebo s elektrickým zařízením je vadný. V takovém případě si nechte vozidlo okamžitě zkontrolovat a provést servis u prodejce SsangYong nebo v autorizovaném servisu SsangYong.

Systém následného zpracování výfukových plynů II (SCR)



Náš systém úpravy výfukového plynu obsahuje systém SCR (Selektivní katalytická redukce), který redukuje oxid dusíku (NOx), který zůstal ve výfukovém plynu.

Tenhle systém pozůstává ze systému vstřikování močoviny, systému kontroly vstřikování roztoku močoviny (DCU) a katalyzátoru SCR.

Varování v důsledku nízké hladiny roztoku močoviny

Varování při nízké hladině močoviny se zobrazuje na přístrojovém panelu samostatně na 3 úrovních podle vzdáleností, kterou může projet vozidlo se zbylým objemem močoviny.

Upozornění

- Pokud se objeví varovná zpráva o nízké hladině močoviny a rozsvítí se příslušná kontrolka, doplňte močovinu ještě předtím, než vzdálenost do prázdné nádrže dosáhne nuly.
- Pokud tuto instrukci nedodržíte, vozidlo nebude fungovat.

1. Varování

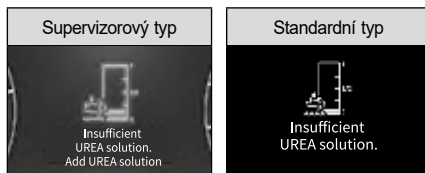

- Vzdálenost, kterou může vozidlo projít, když se zobrazí tato varovná zpráva, je 2400 km až 800 km.
- Příslušná varovná zpráva se objeví na 15 sekund.
- Pokud se objeví tato varovná zpráva, okamžitě doplňte 6 litrů roztoku močoviny nebo víc.

Upozornění

- Pokud startujete motor okamžitě po doplnění roztoku močoviny, motor ihned nenastartuje. Počkejte, dokud ukazatel hladiny roztoku močoviny nestoupne a úplně se nezastaví, až poté nastartujete motor.

Poznámka

- Objem roztoku močoviny, který se spotřebuje, závisí od způsobu jízdy a okolitého prostředí.
- Na 1000 km jízdy se spotřebuje přibližně 1,0 až 1,5 litru roztoku močoviny.
- Při 1. varování se objeví pouze varovná zpráva. Kontrolka se nerozsvítí.

2. varování

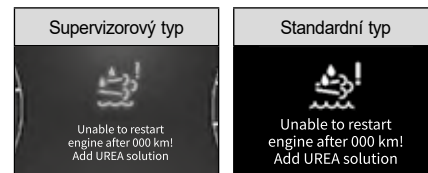





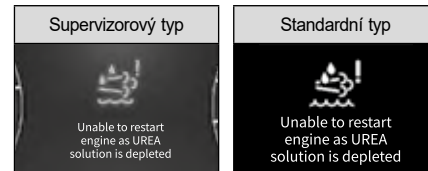

- Vzdálenost, kterou může vozidlo projít, když se zobrazí tato varovná zpráva, je 800 km až 0 km.
- Při 2. varování stále svítí varovná zpráva a zní nepřerušovaně varovný zvukový signál.
- Při 2. varování okamžitě doplňte cca 7 litrů močoviny.





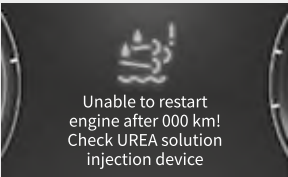

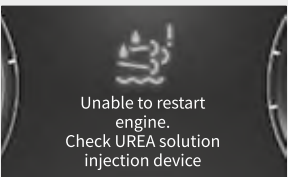
3. Varování











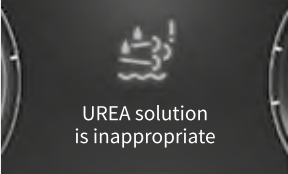

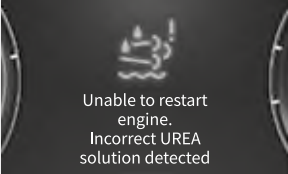

- Pokud se objeví tato zpráva během jízdy, vozidlo může jezdit, ale po vypnutí motoru jej nebude možné nastartovat.
- Při 3. varování kontrolka svítí a pořád svítí varovná zpráva.
- Pokud se objeví tato zpráva, okamžitě doplňte dostatečný objem roztoku močoviny.

Varování v důsledku chyby v systému roztoku močoviny, nízké hladiny roztoku močoviny a efektivnosti katalyzátoru

Položka	Supervizorový typ	Standardní typ	Podmínky aktivace
Varování v důsledku elektrické chyby a chyby v systému vstřikování roztoku močoviny	 <p>Check UREA solution injection device</p>	 <p>Check UREA solution injection device</p>	<ul style="list-style-type: none"> Pokud nastane elektrická chyba a chyba v systému kontroly vstřikování roztoku močoviny, po 50 km se objeví 1. varování.
	 <p>Unable to restart engine after 000 km! Check UREA solution injection device</p>	 <p>Unable to restart engine after 000 km! Check UREA solution injection device</p>	<ul style="list-style-type: none"> Po 1. varování se objeví 2. varování, pokud je vzdálenost, kterou může ujet vozidlo, od 800 do 0 km.
	 <p>Unable to restart engine. Check UREA solution injection device</p>	 <p>Unable to restart engine. Check UREA solution injection device</p>	<ul style="list-style-type: none"> Po 2. varování se objeví 3. varování, pokud je vzdálenost, kterou může ujet vozidlo, 0 km. V takovémto případě nelze motor opětovně nastartovat.

Položka	Supervizorový typ	Standardní typ	Podmínky aktivace
Varování v důsledku chyby v systému kontroly vstřikování roztoku močoviny	 <p>Check UREA solution</p>	 <p>Check UREA solution</p>	<ul style="list-style-type: none"> • Pokud nastane chyba v systému kontroly vstřikování roztoku močoviny, po 50 km se objeví 1. varování.
	 <p>Unable to restart engine after 000 km! Check UREA solution</p>	 <p>Unable to restart engine after 000 km! Check UREA solution</p>	<ul style="list-style-type: none"> • Po 1. varování se objeví 2. varování, pokud je vzdálenost, kterou může ujet vozidlo, od 800 do 0 km.
	 <p>Unable to restart engine. Check UREA solution</p>	 <p>Unable to restart engine. Check UREA solution</p>	<ul style="list-style-type: none"> • Po 2. varování se objeví 3. varování, pokud je vzdálenost, kterou může ujet vozidlo, 0 km. V takovém případě nelze motor opětovně nastartovat.

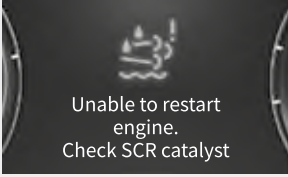
Položka	Supervizorový typ	Standardní typ	Podmínky aktivace
Varování v důsledku nízké kvality roztoku močoviny	 <p>UREA solution is inappropriate</p>	 <p>UREA solution is inappropriate</p>	<ul style="list-style-type: none"> Pokud je použitý roztok močoviny nízké kvality, po 50 km se objeví 1. varování.
	 <p>Unable to restart engine after 000 km! Inject appropriate UREA solution</p>	 <p>Unable to restart engine after 000 km! Inject appropriate UREA solution</p>	<ul style="list-style-type: none"> Po 1. varování se objeví 2. varování, pokud je vzdálenost, kterou může ujet vozidlo, od 800 do 0 km.
	 <p>Unable to restart engine. Incorrect UREA solution detected</p>	 <p>Unable to restart engine. Incorrect UREA solution detected</p>	<ul style="list-style-type: none"> Po 2. varování se objeví 3. varování, pokud je vzdálenost, kterou může ujet vozidlo, 0 km. V takovémto případě nelze motor opětovně nastartovat.

Položka	Supervizorový typ	Standardní typ	Podmínky aktivace
Varování v důsledku nízké purifikační efektivity katalyzátoru SCR	 <p>SCR catalyst low efficiency</p>	 <p>SCR catalyst low efficiency</p>	<ul style="list-style-type: none"> • Pokud je purifikační efektivnost katalyzátoru SCR nízká, na 50 km se objeví 1. varování.
	 <p>Unable to restart engine after 000 km! Check SCR catalyst</p>	 <p>Unable to restart engine after 000 km! Check SCR catalyst</p>	<ul style="list-style-type: none"> • Po 1. varování se objeví 2. varování, pokud je vzdálenost, kterou může ujet vozidlo, od 800 do 0 km.
	 <p>Unable to restart engine. Check SCR catalyst</p>	 <p>Unable to restart engine. Check SCR catalyst</p>	<ul style="list-style-type: none"> • Po 2. varování se objeví 3. varování, pokud je vzdálenost, kterou může vozidlo ujet, 0 km. V takovém případě nelze motor opětovně nastartovat.

Plnění roztoku močoviny



- Když se objeví varovná zpráva o nízké hladině roztoku močoviny, pro bezpečnou jízdu okamžitě doplňte roztok močoviny bez ohledu na ukazatel zbylé hladiny močoviny na měřidle.
- Při doplnění močoviny, pokud je to možné, použijte zařízení na plnění močoviny, které splňuje mezinárodní standard. Dávejte pozor, abyste vstříkli správný objem, aby močovina nepřetekla z plniče.
- Pokud musíte nevyhnutně koupit a vstříknout močovinu, ujistěte se, zda je to originál močovina, která splňuje normu ISO 22241. Dávejte pozor, abyste vstříkli správný objem, aby močovina nepřetekla z plniče.

- 1 Zařaďte řadící páku do polohy P (parkování).
- 2 Vypněte motor.
- 3 Při odemčených všech dveřích vozidla, otevřete kryt otvoru nádrže paliva (1).
- 4 Otevřete uzávěr (2) otvoru nádrže močoviny otáčením proti směru hodinových ručiček.
- 5 Doplněte roztok močoviny vstříkovačem močoviny (na čerpací stanici) nebo z láhve s močovinou.
- 6 Po doplnění roztoku močoviny zavřete uzávěr (2) otvoru nádrže močoviny otáčením ve směru hodinových ručiček, dokud nebudete slyšet kliknutí.
- 7 Zavřete kryt otvoru nádrže paliva (1).

Upozornění

Upozornění pro plnění roztoku močoviny

- Při doplňování roztoku močoviny dávejte pozor, aby roztok močoviny nevytekl z otvoru.
- Pokud se při plnění roztoku močoviny dostane roztok na vaše tělo, okamžitě jej umyjte čistou vodou. Pokud roztok močoviny zůstane na povrchu vozidla, vytvoří se bílý krystal, který znečistí povrch.
- Při doplňování roztoku močoviny dávejte pozor, abyste roztok močoviny nevstříkli do otvoru pro palivo, mohlo by to ovlivnit palivový systém a jiné systémy vozidla a značně poškodit vozidlo.
- Neotvírejte uzávěr otvoru nádrže močoviny v uzavřeném prostoru, nebo když je teplota vozidla nebo blízko vozidla vysoká. Mohlo by to způsobit únik výparů čpavku.
- Roztok močoviny doplňujte v tmavém a dobře větraném prostoru. Když je roztok močoviny vystaven přímému slunečnímu světlu, mohou vzniknout výpary čpavku. Tyto výpary nikdy neinhaluje.
- Používejte pouze originál roztoku močoviny, který splňuje normu ISO 22241. Použití nízkokvalitního roztoku močoviny může poškodit systém vozidla a vozidlo nebude fungovat.

Omezení nastartování v důsledku nízké hladiny roztoku močoviny

Pokud se roztok močoviny nedoplní po 2. varování v důsledku nízké hladiny roztoku močoviny, nastartování nebude možné a objeví se 3. varování.

- Abyste se vyhnuli situaci, kdy bude nastartování motoru omezené, doplňte cca. 8 l močoviny poté, jako se objeví 2. varování v důsledku nízké hladiny roztoku močoviny.



Upozornění

- Pokud je nastartování nemožné po varování SCR z jiných důvodů než je nízká hladina roztoku močoviny, okamžitě požádejte o pomoc prodejce SsangYong nebo autorizovaný servis SsangYong.
- V případě varování SCR, kromě 1. varování v důsledku nízké hladiny roztoku močoviny svítí varovná kontrolka a bude svítit varovná zpráva.

Jak vypnout ochranu nastartování

Pokud motor nenastartuje v důsledku omezení startování, tenhle problém můžete vyřešit následovně:

Když se zobrazí varovná zpráva „Močovina vyčerpána, nastartování není možné“, doplňte minimálně 7 litrů močoviny.

Doplňte močovinu a počkejte, dokud varovná zpráva nezhasne, přičemž spínač zapalování bude zapnutý. Poté motor nastartujte.



Upozornění

- Když motor nenastartuje ani po doplnění dostatečného množství močoviny, nechte si motor zkontrolovat a provést servis prodejcem SsangYong nebo v autorizovaném servisu SsangYong.

Uskladnění roztoku močoviny

- V závislosti od skladovacích podmínek, po otevření láhve roztok močoviny zapáchá trochu jako čpavek.
- Datum expirace roztoku močoviny se může lišit podle skladovací teploty. Zkontrolujte datum expirace specifikován pro roztok močoviny výrobcem podle skladovací teploty.
- Pevně utáhněte láhev s roztokem močoviny a uskladněte ji na dobře větraném místě.

Poznámka

- Když zaparkujete vozidlo v uzavřeném prostoru, výfukový plyn z vozidla může zapáchat jako čpavek. Tohle je normální jev, když se v procesu SCR použije roztok močoviny.

Upozornění pro systém úpravy výfukového plynu (SCR)



Upozornění

Upozornění pro zranění

- Roztok močoviny používejte pouze poté, co jste se plně seznámili s obsahem příslušného manuálu majitele.
- Roztok močoviny je nehořlavá, netoxická, bezbarvá kapalina bez zápachu, ale může obsahovat velmi malý rozsah těžkých kovů, takže při manipulaci s ní opatrně.
- Při manipulaci s roztokem močoviny používejte ochranné rukavice, ochranný oděv a ochranné brýle.
- Roztok močoviny může podráždít vaši pokožku, oči a dýchací soustavu. Pokud zjistíte alergickou reakci, okamžitě jděte k lékaři.
- Pokud se roztok močoviny dostane do kontaktu s vaším tělem, okamžitě jej omyjte čistou vodou. Pokud je to nutné, jděte k lékaři.
- Pokud vypijete roztok močoviny, okamžitě si vypláchněte ústa čistou vodou, vypít velké množství vody a jděte k lékaři.
- Nikdy nedovoľte dětem, aby se dostaly do kontaktu s roztokem močoviny.
- Dávejte pozor, aby se vlhkost vycházející z výfuku nedostala do kontaktu s vaší kůží. Vlhkost s malým obsahem kyseliny by mohla vaši kůži poškodit.
- Systém úpravy výfukového plynu pracuje při vysoké teplotě. Před provedením servisu nechte systém řádně vychladnout, abyste se nepopálili.

Upozornění pro SCR a poškození vozidla

- Na SCR nevyvíjejte žádný tlak. Mohlo by to poškodit katalyzátor v SCR.
- Neměňte délku výfukové roury, směr a strukturu výfukového systému. Mohlo by to značně poškodit efektivnost redukce výfukového plynu nebo systém.
- Používejte pouze originál roztoku močoviny, který splňuje normu ISO 22241. Použití nízko kvalitního roztoku močoviny může poškodit systém vozidla a vozidlo nebude fungovat.
- Nepoužívejte nízko kvalitní roztok močoviny ani močovinu, která obsahuje neschváleny aditiva. Může to kontaminovat ovzduší a způsobit vážné poškození systému roztoku močoviny a jiné systémy vozidla.

Poznámka

- Počet km, které může vozidlo ujet a skutečná hladina roztoku močoviny se mohou lišit podle způsobu jízdy a silničních podmínek.
- Systém vstřikování roztoku močoviny sbírá roztok močoviny ve vedení roztoku močoviny do nádrže roztoku močoviny ještě několik minut po vypnutí motoru. Když je roztok močoviny zcela přelitý zpátky, nechte si systém zkontrolovat a provést servis.
- Roztok močoviny může při nízké teplotě (-11°C) zamrznout, takže nebude možné přesně změřit zbylou hladinu roztoku močoviny. Když roztok močoviny horký drát roztopí několik minut po nastartování motoru, hladinu roztoku močoviny zkontrolujte.
- Roztopení roztoku močoviny horkým drátem může trvat několik minut až několik desítek minut v závislosti od způsobu jízdy a silničních podmínek.

A

ABS (protiblokovací brzdový systém).....	4-143
AEBS.....	4-156
Airbag.....	2-20
Aktivace/deaktivace výstražného zvukového signálu systému varování vzadu a na boku.....	4-165
Anténa (GPS, rádio, DAB (EU), GSM (E-call)).....	3-77
Asistent dálkových světel (HBA).....	3-37, 3-41
Asistent pro jízdu z kopce (HDC).....	4-148
Asistent pro udržování v jízdním pruhu (CLKA).....	4-180
Asistent udržování v jízdním pruhu (LKA).....	4-176
AUTO HOLD.....	4-154
Automatické odblokování elektronické parkovací brzdy (EPB).....	4-152
Automatické osvětlení.....	3-37, 3-45
Autonomní nouzový brzdový systém (AEBS).....	4-156
AV obrazovka (displej na přístrojovém panelu).....	4-45
AV/Navigace.....	3-75

B

Během jízdy nevypínejte motor.....	1-26
Bezpečné parkování a zastavení.....	1-25

Bezpečnost a upozornění pro jízdu.....	1-22
Bezpečnostní dětský zámek.....	3-4
Bezpečnostní funkce okna u sedadla řidiče.....	3-18
Bezpečnostní funkce střešního okna.....	3-22
Bezpečnostní pás.....	2-2
Bezpečnostní režim automatické převodovky.....	4-111
Bezpečnostní režim systému.....	4-5, 4-9
Bluetooth.....	3-74
Bluetooth hands-free.....	3-76
Boční světlo.....	3-36, 6-40
Boční ukazatel směru (směrovka).....	3-36, 6-40
Brzdový systém.....	4-141

C, Č, CH

Car play.....	3-74
Celkový počet ujetých kilometrů (displej na přístrojovém panelu).....	4-24
Centrální interiérové světlo.....	3-48
Číslo motoru.....	1-9
Čistění a údržba skel.....	1-33
Co je automatický bod převodového stupně?.....	4-110
Co je bezpečnostní odemčení? ...	4-12
Co je bionafta?.....	6-55
Co je funkce podřazení (kick down)?.....	4-111
Co je motorová brzda?.....	4-110

Co je parní polštář?.....	1-28, 1-37, 4-142
Co je plazivý pohyb (creep)?.....	4-110
Co je to jev rezonance?.....	1-19
Co je to rezonance proudícího vzduchu?.....	3-19, 3-21
Co je turboagregát?.....	6-56
Co je vadnutí brzd?.....	1-28, 4-142

D

Dálkové světlo.....	3-38
Deaktivace tempomatu.....	4-123
Denní světlo (DRL).....	3-40
Dešťový senzor.....	3-55
Dětský záchytný systém.....	2-11
Digitální tachometr (displej na přístrojovém panelu).....	4-44
Displej se zobrazením informací o jízdě.....	4-23
Doba jízdy (displej na přístrojovém panelu).....	4-42
DRL.....	3-40
Držadlo/háček na kabát.....	3-82
Držák na karty.....	3-81
Držák na sluneční brýle.....	3-84
Držák nápojů.....	3-83
Dveře.....	3-2

E

EBD.....	4-144
Elektrická zástrčka.....	3-78
Elektricky ovládané okno.....	3-17

Elektricky ovládané výklopné zadní dveře.....	3-25
Elektronická distribuce brzdící síly (EBD).....	4-144
Elektronická parkovací brzda (EPB).....	4-151
EPB.....	4-151
ESP.....	4-146
ESS.....	4-145

F

Funkce automatického odemčení dveří při srážce.....	3-3
Funkce automatického sklápění/odklápění vnějšího zpětného zrcátka.....	3-56
Funkce automatického zamčení dveří během jízdy.....	3-3
Funkce ochrany proti přiskřípnutí elektricky ovládaných zadních výklopných dveří.....	3-27
Funkce ochrany systému.....	1-29
Funkce rozeznání hlasu.....	3-76
Funkce spojení mezi stěračem zadního skla a kapalinou ostříkovače.....	3-55
Funkce vyhřívání.....	3-14
Funkce zamknutí okna u zadního sedadla.....	3-19
FVDA.....	4-187

H

Hasicí přístroj.....	1-29, 5-30
HBA.....	3-41

HDC.....	4-148	Indikátor zapnutého osvětlení	4-36
Hladina močoviny (displej na přístrojovém panelu)...	4-44	Indikátor zapnutého zadního mlhového světla	4-36
Hlavní menu na přístrojovém panelu.....	4-40	Indikátor žhavení.....	4-33
Horní kryt zavazadlového prostoru	3-87	Indikátor/kontrolka AUTO HOLD	4-31
I		Indikátor/kontrolka elektronického systému kontroly stability (ESP) ON	4-32
Identifikace vozidla.....	1-9	Indikátor/kontrolka systému varování před opuštěním jízdního pruhu.....	4-34
Identifikační číslo vozidla (VIN).....	1-9	Indikátor/kontrolka zapnutého asistenta pro jízdu z kopce (HDC)	4-34, 4-149
Incident bez nehody.....	1-4, 1-6	Indikátor/varovná kontrolka ISG...4-38	
Indikátor / kontrolka asistenta pro udržování uprostřed jízdního pruhu	4-35	Informace o instalaci ADR a poskytování informací	1-2
Indikátor 4WD LOCK ON.....	4-39	Informace o jízdě po odjezdu (displej na přístrojovém panelu)...	4-43
Indikátor autonomního nouzového brzdového systému (AEBS) OFF	4-34	Informace palubního počítače.....	4-41
Indikátor dálkových světel.....	4-37	Infotainment systém	3-74
Indikátor elektronického systému kontroly stability (ESP) OFF.....	4-32	Instalace tažného háku	5-22
Indikátor HBA	4-36	Instalace zimní pneumatiky.....	6-52
Indikátor předního mlhového světla ON.....	4-36	Inteligentní / Adaptivní tempomat.....	4-125
Indikátor režimu SPORT	4-38	Inteligentní asistent rychlosti (ISA)	4-184
Indikátor režimu WINTER	4-37	Inteligentní řízení vyhřívání předního sedadla.....	3-14
Indikátor řízení motoru	1-34, 1-36, 1-37, 1-38, 4-31	Interiérové zrcátko ECM.....	3-57
Indikátor systému tempomatu....	4-126	Invertor napětí AC	3-79
Indikátor Varování na pozornost řidiče (DAW).....	4-35	iPod	3-76
Indikátor vypnutí ISG.....	4-39		

J	
Jas osvětlení přístrojového panelu.....	4-98
Jízda na nebezpečných a horských cestách.....	1-26
Jízda na nebezpečných anebo horských cestách.....	1-26
Jízda na písčité anebo blátivé cestě.....	1-26
Jízda na písčité anebo blátivé cestě	1-27
Jízda na rychlostní silnici	1-28
Jízda na strmé cestě z kopce a do kopce.....	1-27
Jízda na strmé cestě z kopce a do kopce.....	1-27
Jízda na zasněžené anebo ledové cestě	1-26
Jízda na zledovatělé nebo zasněžené cestě	1-26
Jízda po silnici s kalužemi vody nebo řekou	1-27
Jízda s vozidlem s automatickou převodovkou	4-109
Jízda silnici s tekoucí vodou s kaluží vody.....	1-27
Jízdní poloha.....	1-20

K	
Kapalina do ostřikovače.....	3-54
Kapota motoru.....	3-32
Kapsa na zadním opěradle sedadla.....	3-86

Když je motor tak přehřátý, že se zapne kontrolka.....	5-6
Když je pneumatika prázdná.....	5-8
Když motor nelze nastartovat v důsledku vybité baterie.....	5-4
Když nelze řadící páku posunout z polohy P (parkování) do jiné polohy.....	4-108
Když potřebujete vaše vozidlo odtáhnout.....	5-21
Když se rozsvítí indikátor kontroly motoru	5-7
Když se rozsvítí kontrolka separátoru vody (vozidlo s naftovým motorem)	5-7
Když se vozidlo zastavilo v důsledku chyby.....	5-28
Klakson.....	3-73
Klimatizace	3-59
Kojenec anebo dítě musí sedět na zadním sedadle s ochranným zařízením.....	1-23
Kontrola a výměna pojistek a relé6-36	
Kontrola a výměna světel.....	6-38
Kontrola a výměna brzdových destiček	4-143
Kontrola a výměna brzdových kotoučů.....	4-143
Kontrola kol	6-48
Kontrola motorové části	6-17
Kontrola pneumatik a kol	6-48
Kontrola před jízdou.....	1-17
Kontrola stavu opotřebení pneumatiky	6-49

Kontrola stěračů a výměna lišty stěrače.....	6-34	Kontrolky a indikátory.....	4-26
Kontrola tlaku v pneumatikách.....	6-48	Kontrolky a indikátory na přístrojovém panelu.....	4-26
Kontrolka airbagu.....	2-20, 4-26	Kontrolní modul airbagu.....	2-21
Kontrolka autonomního nouzového brzdového systému (AEBS).....	4-33	Konzole.....	3-85
Kontrolka bezpečnostního pásu.....	4-26	Kryt.....	3-88
Kontrolka brzdového systému.....	4-29	M	
Kontrolka brzdového systému proti zablokování kol (ABS).....	4-30, 4-144	Management vozidla.....	1-30
Kontrolka elektrického posilovače řízení.....	4-28	Management chladící kapaliny motoru.....	6-52
Kontrolka elektronické distribuce brzdné síly (EBD).....	4-30, 4-144	Management chladící kapaliny motoru (v zimě).....	6-52
Kontrolka elektronické parkovací brzdy (EPB).....	4-30	Management kapaliny do ostříkovače (v zimě).....	6-52
Kontrolka KONTROLY 4WD.....	4-39	Management klimatizace.....	6-53
Kontrolka nabíjení.....	4-27	Management klimatizace (v zimě).....	6-53
Kontrolka nebezpečí.....	3-38, 4-37	Management motorového oleje.....	6-52
Kontrolka nízké hladiny paliva.....	4-32	Management motorového oleje (v zimě).....	6-52
Kontrolka přehřátí motoru.....	4-28	Management vozidla s naftovým motorem.....	6-53
Kontrolka překročení rychlosti.....	4-39	Management vozidla s naftovým motorem (v zimě).....	6-53
Kontrolka rukou mimo volant.....	4-38	Management vozidla v zimě.....	6-52
Kontrolka SCR.....	4-28	Manuální ovládané výklopné zadní dveře.....	3-24
Kontrolka selhání Upozornění na pozornost řidiče (DAW).....	4-35	Manuální parkovací (ruční) brzda.....	4-150
Kontrolka Smart klíče.....	4-27	Mód odchodu.....	3-43
Kontrolka systému imobilizéru.....	4-27	Modul přední kamery (FCM).....	4-172
Kontrolka tlaku motorového oleje.....	4-27	MP3 audio.....	3-75

N	
Nafouknutí pneumatiky.....	5-15
Nastartování motoru a jízda s vozidlem.....	6-52
Nastartování motoru a jízda s vozidlem (zima).....	6-52
Nastartování motoru s použitím startovacích kabelů.....	5-4
Nastavení citlivosti varování před čelním nárazem pro systém autonomního nouzového brzdění (AEBS).....	4-157
Nastavení elektricky ovládaného sedadla.....	3-7
Nastavení rychlosti na tempomatu.....	4-121
Nastavení sklonu opěradla.....	3-8, 3-10
Nastavení sklopení opěradla.....	3-11
Navigation (Navigace).....	3-75
Nejezděte s otevřenými dveřmi anebo výklopnými zadními dveřmi.....	1-24
Nejezděte s otevřenými výklopnými zadními dveřmi anebo dveřmi.....	1-24
Nenakládejte nebezpečné látky... ..	1-29
Nepoužívejte komponenty vozidla na jiné účely.....	4
Nevystrkujte část těla z okna nebo střešního okna.....	1-24
Nevystrkujte část těla ze střešního okna nebo dveřního okna.....	1-24

Nezahřívajte motor ani nekontrolujte vozidlo v uzavřeném prostoru.....	1-28
Nouzová opatření pro případ nouze.....	5-1
Nouzový klíč.....	4-18
Nouzový režim.....	4-13
Nouzový režim elektronické parkovací brzdy (EPB).....	4-152
Nožní brzda.....	4-142

O	
Obecná varovná kontrolka.....	4-33
Objem/norma brzdové kapaliny, oleje a roztoku močovinový a chladící kapaliny motoru.....	6-5
Objem/norma chladící kapaliny motoru, oleje a roztoku močovinový a brzdové kapaliny.....	6-5
Objem/norma oleje a roztoku močovinový, chladící kapaliny motoru a brzdové kapaliny.....	6-5
Objem/norma roztoku močovinový a oleje, chladící kapaliny motoru a brzdové kapaliny.....	6-5
Odkládací schránka.....	3-84
Odmrazování a odmližování.....	3-70
Odstanění vlhkosti ze skla.....	3-66, 3-72
Okamžitá spotřeba paliva (displej na přístrojovém panelu).....	4-42
Okno (elektricky ovládané okno).....	3-17

Omezení nastartování v důsledku nízké hladiny roztoku močoviny	6-66
Omezení rychlosti.....	4-138
Omezovač zátěže.....	2-8
Opatření pro kojence, děti, staré lidi anebo těhotné ženy	3-17
Opatření pro modifikaci vozidla a konstrukční změny	1-15
Opětovné zapnutí tempomatu (obnovení)	4-124
Oprava prázdné pneumatiky	5-10
Osvětlení odkládací schránky	3-53
Osvětlení státní poznávací značky (SPZ).....	3-36, 6-40
Osvětlení ve sluneční cloně/ zrcátku	3-49, 3-81
Otáčky motoru (displej na přístrojovém panelu).....	4-23
Otevření výklopných zadních dveří v případě nouze	3-30
Otvor pro doplňování paliva	3-34
Otvory pro multimédia	3-76
Ovladač topení a klimatizace (manuální)	3-68
Ovládání smart audia a AV/navigace na volantu	3-76

P

Páčka otevírání kapoty motoru	3-32
Páka otevření dveří	3-2
Palivoměr (displej na přístrojovém panelu).....	4-24

Panel s indikátory na přístrojovém panelu.....	4-40
Parkování ve 2. řadě.....	4-195
Parkování ve dvou řadách (parkování ve druhé řadě).....	4-195
Parkování vozidla na silnici do kopce.....	4-153
Parkování vozidla na silnici z kopce	4-153
Péče o kapalinu do ostřikovače	6-52
Péče o interiér a čišťení.....	1-33
Plnění roztoku močoviny	6-65
Počet ujetých kilometrů (displej na přístrojovém panelu)...	4-42
Pojistková a relé skříň v motorové části	6-36
Pojistková skříň v interiéru	6-36
Pokud jste rotovali pneumatiky	2-33
Pokud odtahové vozidlo není k dispozici (v případě nouze)	5-22
Poloha +/- (manuální)	4-106
Poloha ACC.....	4-7
Poloha D (jízda)	4-105
Poloha N (neutrál).....	4-104
Poloha P (parkování)	4-104
Poloha R (zpátečka).....	4-104
Poloha řadicí páky (displej na přístrojovém panelu)...	4-25
Poloha START.....	4-7
Poloha vypnutí OFF (LOCK).....	4-7
Poloha zapnutí (ON)	4-7
Použití motorové brzdy	1-28

Použití motorové brzdy ...	4-108, 4-110
Použití odtahového vozidla	5-21
Použití tažného lana.....	5-23
Používání originálních dílů.....	1-30
Předepínač	2-8
Předepsaný tlak nahuštěné pneumatiky	6-48
Předjížděcí světlo	3-38
Přední automatické ostřikovače	3-54
Přední mlhové světlo.....	3-37
Přední stropní osvětlení (konzola nad hlavou).....	3-47
Přední úložný prostor.....	3-83
Přejezd přes křižovatku anebo železniční přejezd.....	1-28
Přejezd přes železniční přejezd anebo křižovatku	1-28
Při vystupování dávejte pozor na projíždějící vozidla anebo osoby.....	1-25
Při zavírání elektricky ovládaného okna dávejte pozor, abyste nezachytili žádnou část vašeho těla	1-24
Při zjištění nízkého tlaku v pneumatikách	2-33
Případy, když se airbag nenafoukne.....	2-24
Přístrojový panel.....	4-21
Protiblokovací brzdový systém (ABS).....	4-143
Průměrná rychlost (displej na přístrojovém panelu)...	4-42

Průměrná spotřeba paliva (displej na přístrojovém panelu)...	4-42
---	------

R, Ř

Řadicí (Volici) páka	4-99, 4-102
Resetování doby jízdy (displej na přístrojovém panelu)....	4-42
Resetování elektricky ovládaných výklopných zadních dveří.....	3-27
Resetování počtu ujetých kilometrů (displej na přístrojovém panelu).....	4-42
Resetování průměrné rychlosti (displej na přístrojovém panelu)...	4-42
Resetování průměrné spotřeby paliva (displej na přístrojovém panelu).....	4-42
Resetování střešního okna	3-23
Resetování výšky otevření elektricky ovládaných zadních výklopných dveří.....	3-27
Restartování motoru, pokud ho není možné nastartovat.....	4-3, 4-8
Režim příjezdu domů (Welcome).....	3-43
Rotace poloh pneumatik	6-49
Ruční nastavení sedadla.....	3-9
Rychlost jízdy (displej na přístrojovém panelu).....	4-23

S, Š

Sada nástrojů	5-2
SCR	6-60

SD karta (navigace)	3-75	Spínač zapínání/vypínání detekce překážky vpředu / vzadu	4-189	Stěrač s dešťovým senzorem	3-55	Systém následného zpracování výfukových plynů (LNT+DPF)	6-59
Selektivní katalytická redukce (SCR)	6-60	Spínací skříňka zapalování (klíč zapalování)	4-7	Střešní držák	3-90	Systém následného zpracování výfukových plynů (SCR)	6-60
Senzor detekce překážky vzadu	4-189	Spojení stěrače čelního skla a kapaliny ostříkovače	3-54	Střešní okno	3-20	Systém ochrany proti krádeži a varovný systém	2-35
Senzor detekce zamíření čelního skla	3-59	Správně zapnutý bezpečnostní pás	1-21	Supervizorový typ (přístrojový panel)	4-21	Systém parkovacího asistenta	4-189
Senzor detekování přední překážky	4-189	Správný záběh nového vozidla	1-30	Světla a žárovky	3-36	Systém RCTA	4-168
Senzor interiérové teploty	3-59	Standardní typ	4-22	Světlo pobyt doma	3-44	Systém sledování mrtvého úhlu (BSD)	4-167
Senzor nafouknutí airbagu	2-21	Standardní typ (přístrojový panel)	4-22	Světlo příchodu domů	3-43	Systém Upozornění na křížení dopravy vzadu (RCTA)	4-168
Servisní sada na opravu	5-9	Startování motoru	4-3, 4-8	Světlo v zavazadlovém prostoru	3-48	Systém zadní kamery	4-193
Signál nouzového zastavení (ESS)	4-145	Startování motoru v zimě	4-4, 4-9	Světlomet	3-37		
Síťka na zavazadla	3-89	Startování motoru vybitým Smart klíčem nebo v případě interference, atd. (v případě nouze)	4-19	Synchronizace na základě teploty nastavené na sedadle řidiče (SYNC)	3-63	T	
Sklopení opěradla zadního sedadla	3-11	Startování motoru, pokud nenastartoval	4-103	Systém 4WD	4-113	Tabulka technických údajů vozidla	1-11, 1-12, 1-13, 1-14
Sluneční clona	3-81	Stav ACC	4-2	Systém asistenta změny jízdního pruhu (LCA)	4-167	TBT (Turn By Turn) (displej na přístrojovém panelu)	4-45
Smart audio	3-74	Stav ACC (spínač START/STOP)	4-2	Systém automatického odmílžování	3-67	Technické údaje vozidla	1-10
Smart automatické uzamčení dveří (automatické zavření)	4-14	Stav připraven (spínač START/ STOP)	4-2	Systém BSD	4-167	Tempomat	4-119
Smart klíč	4-11	Stav připravenosti READY	4-2	Systém detekce překážky vepředu/vzadu	4-189	Tempomat ENABLED	4-120
Smart zadní výklopné dveře a potkávacích světel (tlumených světel)	3-28	Stav seřízení kol a vyvážení pneumatik a kol	6-48	Systém elektronické kontroly stability (ESP)	4-146	Tempomat READY (PŘIPRAVENÝ)	4-120
Spínač / tlačítko / páčka sedadla a úpravy	3-5	Stav vypnutí (spínač START/ STOP)	4-2	Systém imobilizéru	2-35	Teplota chladicí kapaliny motoru (displej na přístrojovém panelu)	4-23
Spínač klíky dveří	4-15	Stav zapnutí (spínač START/ STOP)	4-2	Systém intervence upozornění na vozidlo přibližující se zezadu (RCTAi)	4-169, 4-171	Tipy, když se nehoda nebo chyba stane na dálnici	5-29
Spínač MAX A/C	3-70	Stěrač	3-54	Systém ISG (Idle Stop & Go)	4-116	Tlačítko ovládání vnějšího zpětného zrcátka	3-56
Spínač START/STOP	4-2			Systém LCA	4-167	Tlumené osvětlení	3-53
Spínač světla	3-37			Systém monitorování tlaku v pneumatikách (TPMS)	2-29	Topení	3-59
						Topení a ovládání klimatizace	3-62

Topení a ventilace	3-12
TPMS	2-29
Třetí brzdové světlo	3-36, 6-40

U, Ú

Účel a podmínky použití návodu k obsluze	3
Ukazatel změny směru (směrovka)	3-37, 4-37
Úložné prostory	3-83
Úložný prostor ve dveřích řidiče	3-85
Umývání kol	1-32
Umývání nárazníku	1-32
Umývání vozidla	1-31
Upevnění bezpečnostního pásu těhotnou ženou	2-9
Upozornění na bezpečnou vzdálenost (SDA)	4-188
Upozornění pro barevnou fólii na okna	1-33
Upozornění pro jízdu s vozidlem s turboagregátem	6-56
Upozornění pro leštění vozidla	1-32
Upozornění pro ochranu životního prostředí	1-5
Upozornění pro parkování v zimě	6-54
Upozornění pro parkování vozidla na silnici do kopce	4-153
Upozornění pro parkování vozidla na silnici z kopce	4-153
Upozornění pro používání bionafy	6-55

Upozornění pro používání klíče od vozidla	1-34
Upozornění pro používání Smart klíče/REKES klíče	4-17
Upozornění pro příslušenství	1-29
Upozornění pro větrání vozidla	1-29
Upozornění pro vybití baterie při zapojení nepřerušitelné dodávky elektřiny do systému černé skřínky	1-30
Upozornění týkající se parkování	6-54
Úprava opěrky hlavy	3-6, 3-10
Úprava rychlosti stěrače předního skla	3-54
Úprava teploty sedadla řidiče a předního sedadla cestujícího (nezávislá operace)	3-63
Úprava úhlu předního světla	3-39
Úprava výšky/délky volantu	3-73
Uskladnění roztoku močovinny	6-66
Uživatelská nastavení na přístrojovém panelu	4-46

V

V případě nehody	5-29
V případě požáru	5-30
V případě silného sněžení	5-31
Varování	2-9
Varování před opuštěním jízdního pruhu (LDW)	4-172
Varování při otevření střešního okna	3-22

Varování při rozjezdu vozidla vepředu	4-187
Varování pro samo údržbu	6-57
Varování v důsledku chyby v systému močovinny, nízké hladiny roztoku močovinny a účinnosti katalyzátoru	6-61
Varovná kontrolka odlučovače vody	4-29
Varovný štítek airbagu	2-20
Větrání a vyhřívání	3-12
Volant	3-73
Vyhřívání	4-31
Vyhřívání skla	3-65, 3-71
Vyhřívání volantu	3-73
Výklopné zadní dveře	3-24
Výměna baterie v Smart klíči	4-19
Výměna chladiva/oleje v klimatizaci	3-60
Výměna filtru klimatizace	6-46
Výměna interiérových světel	6-43
Výměna vnějších světel	6-41
Vypnutí funkce Smart výklopných zadních dveří	3-29
Vypnutí motoru	4-4, 4-9
Vypnutí motoru během jízdy (v případě nouze)	4-5
Vypnutí všech světel	3-37
Výrobní štítek	1-9
Výstražní trojúhelník	5-2
Využívání servisů a partnerů pro údržbu	1-30
Význam pravidelné kontroly	4

Vzdálenost do prázdné nádrže (displej na přístrojovém panelu) ..	4-41
--	------

Z

Zadní a boční varovný systém ..	4-164
Zadní sedadlo	3-10
Zadní světla	3-36, 6-40
Zadní světlo	3-37
Zahřátí motoru	1-25
Zahřívání	1-25
Zámek řazení	4-103
Zařízení Android	3-74
Zavazadlový prostor	3-87
Zimní pneumatika	6-49
Zimní řetězy	6-50
Změna specifikací (možností) a funkcí na základě změny dezénu	4
Zobrazení okamžiku řazení v režimu M (manuální) (displej na přístrojovém panelu) ..	4-25
Zobrazení stavu TPMS na přístrojovém panelu	2-31, 4-43
Zpožděná reakce akceleračního pedálu	1-29
Zpráva na displeji přístrojového panelu	4-51
Zrcátko	3-56
Zrcátko a světlo	3-81
Zvláštní upozornění při kontrole chladicí kapaliny	1-29

No.	PART NO.	CODE NO.	PRINTING DATE	MODEL	REMARKS
1	C330OM2404E	KO1-4OM0E-4D-300A	April. 01, 2024	C330	

KORANDO (LHD) MANUÁL MAJITELE

VYDAVATEL
AW Distribution Kft.

Szabadság utca 117,
Budaörs 2040
MAĎARSKO

TELEFON: +36 1 451 4851
E-MAIL: info@ssangyong.cz

POZNÁMKA: *Všechna práva vyhrazena.
Žádnou část této příručky nelze použít ani reprodukovat bez
písemného povolení týmu Export Service Team.*

