

# TORRES

MANUÁL MAJITELE



## Doporučené kapaliny a maziva

Popis		Kapacita	Specifikace	
Motorový olej	G15DTF	≈ 4,5 l	Třída kvality: originál motorový olej SsangYong nebo Schválen ACEA C2 SAE 0W/30	
Chladicí kapalina motoru	G15DTF	≈ 7,0 l	Originál chladicí kapalina SsangYong Anti-freeze SYC-1025 Anti-freeze:Voda=50:50 TYP ORGANICKÉ KYSELINY, BARVA: MODRÁ	
Kapalina v automatické převodovce	G15DTF	≈ 6,2 l	Originál olej SsangYong (AW-1)	
Kapalina v manuální převodovce	G15DTF	≈ 1,95 l	Originál olej SsangYong (SK ZIC SYN MTF 70W)	
Kapalina v převodové skříni (PTU)	G15DTF	A/T	≈ 0,6 l	Originál olej SsangYong (SAE 80W/90, API GL-5)
Olej v zadní nápravě	4WD	≈ 0,6 l	Originál olej SsangYong (SAE 80W/90, API GL-5)	
Brzdová/spojková kapalina		Dle potřeby	Originál olej SsangYong (DOT4)	



### Varování

- Používejte pouze doporučené kapaliny a mazadla SsangYong.
- Nemíchejte různé druhy ani značky olejů nebo kapalin. Může to způsobit škodu.
- Při doplňování nebo výměně kapalin dodržujte specifikovanou hladinu.

### Poznámka

- Poměr nemrznoucí směsi při dodání vozidla je 45 %.



## Úvod

Tato část obsahuje užitečné informace, které potřebujete vědět ještě před tím, než si přečtete manuál majitele.

Obsahuje informace o značkách, které se používají v manuálu, o změně designu vozidla a o pravidelných kontrolách.



## **Děkujeme vám za koupi vozidla TORRES.**

Vůz TORRES, který jste si vybrali, je vozidlem s nejvyšší bezpečností, kvalitou a nejnovějšími technologiemi. KG Mobility Corporation provádí v daném průmyslu neustálý výzkum a vývoj.

Před jízdou s vozidlem TORRES si prosím pozorně přečtěte manuál majitele. Využíváním technických výhod ve vozidle budete jezdit bezpečně a ekonomicky.

My se budeme snažit zajistit, aby vaše jízda s vozidlem TORRES byla příjemná a bezpečná.



## Účel a podmínky použití Manuálu majitele

Manuál majitele obsahuje informace o specifikacích a funkcích vozidla a důležité údaje o bezpečnosti, včetně upozornění a varování pro bezpečnou jízdu a správnou údržbu vozidla.

- Všechny popisy, obrázky a výkresy v manuálu majitele jsou založené na dokumentaci v čase jejího vyhotovení. V případě změny ve specifikacích (možnostech) a funkcích na základě změny designu se některý obsah může lišit od skutečného vozidla.
- Tento manuál majitele byl vyhotovený podle všech specifikací (možností) vozidla. Vezměte prosím na vědomí, že můžeme poskytnout vysvětlení specifikací (možností), které nejsou ve vašem vozidle.

Protože některé možnosti a možná balení mohou být doplněné anebo vypuštěné v závislosti od místa prodeje vozidla a od změn v designu, ujistěte se, že před přečtením manuálu majitele byly možnosti, které jste požadovali při podpisu smlouvy, nainstalované do vašeho vozidla.

Před jízdou vozidla si pozorně přečtěte tento manuál majitele, abyste zabezpečili bezpečnou jízdu a nejlepší výkon vozidla.

## Značky používané v Manuálu majitele



### Nebezpečí

- Označuje nebezpečnou situaci (**NEBEZPEČÍ**), která může pravděpodobně vést k úmrtí anebo vážnému zranění.
- Měla by se brát na vědomí pro bezpečnost řidiče a ostatních pasažérů.



### Varování

- Označuje nebezpečnou situaci (**VAROVÁNÍ**), která může pravděpodobně vést k úmrtí anebo vážnému zranění.
- Měla by se brát na vědomí pro bezpečnost řidiče a ostatních pasažérů.



### Upozornění

- Označuje nebezpečnou situaci (**UPOZORNĚNÍ**), která může vést k malému anebo mírnému zranění, anebo situaci, která může vést k poškození vozidla.
- Měla by se brát na vědomí pro bezpečnost řidiče a ostatních pasažérů a na ochranu majetku před poškozením.

### Poznámka

- Používá se na vysvětlení dalších údajů anebo postupů, které souvisí s vozidlem anebo jízdou.



Používá se na označení místa příslušné informace, která je užitečná pro využívání produktu.

## Změna specifikací (možností) a funkcí na základě změny dezénu

Dezén podléhá změně bez předcházejícího oznámení, za účelem zlepšení bezpečnosti a výkonu vozidla. Proto mohou být specifikace (možnosti) doplněné anebo vypuštěné a funkce se mohou změnit.

Obsah tohoto manuálu majitele se může lišit od vašeho vozidla.

## **Nepoužívejte komponenty vozidla na jiné účely**

Nepoužívejte komponenty vozidla na jiné účely. KG Mobility Corporation neodpovídá za žádné následné škody.

## **Význam pravidelné kontroly**

Nechejte si vaše vozidlo zkontrolovat a vykonat údržbu, pokud je předepsaná za účelem udržování výkonu vozidla a prodloužení jeho životnosti.

## **Údaje o využití autorizovaných servisů SsangYong**

KG Mobility Corporation nezodpovídá za žádný problém, který nastane v důsledku servisu, který vykonal jiný než autorizovaný servis SsangYong.

# Obsah

Obsah uvádíme ve třech různých typech, abychom vám pomohli pohodlně najít potřebné informace lehko a rychle.

- Úvod do kapitol – Obsah každé kapitoly uvidíte při prvním pohledu.
- Podrobný obsah – Požadované informace můžete najít použitím názvu v podrobném názvu dané kapitoly.
- Obsah obrázků – Požadované informace můžete lehko najít použitím obrázku, i pokud nevíte název požadované informace.

Zjistíte obsah každé kapitoly při prvním pohledu

## Úvod

- Můžete si najít údaje o značkách používaných v instrukčním manuálu, změně designu vozidla a pravidelné kontrole.

## 1. Údaje o vozidle a bezpečnostní opatření

- Můžete si bezpečně a pohodlně zkontrolovat údaje důležité pro jízdu a bezpečnost.
- Obsahuje informace o identifikaci vozidla, specifikaci, kontrolní body před jízdou vozidla, bezpečnostní opatření během jízdy a způsoby údržby vozidla.

## 2. Bezpečnostní jednotky

- Můžete si najít údaje o zařízeních, které vám umožní bezpečnou jízdu vozidla a zda máte tato zařízení používat.
- Obsahuje vysvětlení pro bezpečnostní pásy, dětské sedadlo, airbagy, ochranu proti krádeži a varovný systém.

## 3. Přídavné zařízení

- Můžete si najít údaje o zařízeních, které vám umožní pohodlnou a užitečnou jízdu vozidla a zda máte tyto zařízení používat.
- Obsahuje vysvětlení pro dveře, sedadla, okna, pokud i různé přídavné zařízení, včetně výklopných zadních dveří, různých světel a žárovek, vyhřívače a klimatizace, AV navigace, skladovací skřínky a skřínky nákladu.

## 4. Startování a jízda

- Můžete si najít údaje o pomocných zařízeních pro bezpečnou jízdu, pomocných zařízeních, které vám pomáhají jezdit pohodlně a zda máte tyto zařízení používat.
- Obsahuje vysvětlení pro spínač START/STOP a Smart klíč, pokud i pohonný systém, včetně přístrojového panelu, řadící páky, 4WD, tempomatu, pomocného pohonného systému, pokud např. brzdový systém a nouzový autonomní brzdový systém, systém varování před opuštěním jízdního pruhu vzadu a na boku, a systém parkovacího asistenta.

## 5. Nouzová opatření pro případ nouze

- Můžete si najít důležité údaje a nouzové opatření pro různé nouzové situace, které mohou nastat během jízdy.
- Obsahuje informace o výstražném trojúhelníku a sadě nástrojů a správné opatření v případě vybité baterie, přehřátí motoru, prázdné pneumatiky a tažení vozidla. Obsahuje i vysvětlení, jak bezpečně uhasit oheň, odstranit těžký sníh, pro případ problémů vozidla a pro případ nehody.

## 6. Pravidelná kontrola a údržba

- Můžete si najít potřebné pravidelné kontroly a podrobné způsoby údržby pro bezpečnou a pohodlnou jízdu vozidlem.

## Index

- Můžete si pohodlně najít důležité funkce nebo termíny v obsahu tohoto manuálu v abecedním pořadí.

Najdete požadované informace použitím názvu v podrobných názvech.

## 1. Údaje o vozidle a bezpečnostní opatření

Informace o instalaci ADR a poskytování informací .....1-2

Opatření pro předměty potenciálně nebezpečné pro bezpečnostní pás .....1-3

Opatření pro snížení počtu nebezpečných situací bez nehody .....1-4

Upozornění pro ochranu životního prostředí .....1-5

Certifikace .....1-6

Identifikace vozidla .....1-9

Výrobní štítek .....1-9

Identifikační číslo vozidla (VIN) .....1-9

Štítek VIN\* .....1-9

Číslo motoru .....1-9

Rozměry .....1-10

Přední pohled .....1-10

Zadní pohled .....1-10

Pohled shora .....1-10

Boční pohled .....1-10

Specifikace .....1-11

Opatření pro modifikaci vozidla a konstrukční změny .....1-14

Kontrola před jízdou .....1-16

Denní kontrola .....1-16

Kontrola motoru .....1-16

Kontrola chladicí kapaliny motoru .....1-16

Kontrola motorového oleje .....1-16

Kontrola brzdové kapaliny (spojkové kapaliny) .....1-17

Kontrola kapaliny v ošťřikovači .....1-17

Kontrola řemenů .....1-17

Kontrola pneumatik .....1-17

Kontrola přístrojového panelu .....1-18

Kontrola parkovací (ruční) brzdy .....1-18

Kontrola pedálů .....1-19

Čistění prostoru okolo sedadla řidiče .....1-19

Doporučená pozice při jízdě .....1-19

Úprava sedadla, opěrky hlavy, volantu a zrcátek .....1-19

Správně zapnutý bezpečnostní pás .....1-20

Bezpečnost a upozornění pro jízdu .....1-21

Zákaz řízení pod vlivem drog, opilosti, rozptýlení a ospalosti (4D) .....1-21

Upozornění pro airbag .....1-21

Opatření pro kojence, děti, starší osoby anebo těhotné ženy .....1-22

Kojenec anebo dítě musí sedět na zadním sedadle s ochranným zařízením .....1-22

Zákaz spánku v uzamčeném vozidle .....1-22

Nejezděte s otevřenými dveřmi anebo výklopnými zadními dveřmi .....1-23

Nevystrkujte žádnou část vašeho těla z okna anebo ze střešního okna .....1-23

Při zavírání elektricky ovládaného okna dávejte pozor, aby nedošlo k zachycení jakékoli části vašeho těla .....1-23

Při vystupování dávejte pozor na projíždějící vozidla anebo osoby .....1-24

Bezpečné parkování a zastavení .....1-24

Správné zahřívání motoru .....1-24

Během jízdy nevypínejte motor .....1-25

Žádné prudké rozjíždění, zrychlování anebo brzdění .....	1-25
Jízda na nebezpečných a horských cestách .....	1-25
Ve vysokohorské oblasti .....	1-25
Jízda na zasněžené anebo zledovatělé cestě .....	1-25
Jízda na písčité anebo blátivé cestě ..	1-25
Jízda na strmé cestě z kopce a do kopce .....	1-26
Jízda po silnici s tekoucí vodou nebo s kaluží vody .....	1-26
Během jízdy nepoužívejte mobilní telefon, ani nesledujte DMB .....	1-26
Jízda na rychlostní silnici .....	1-27
Přejezd přes křižovatku nebo železniční přejezd .....	1-27
Žádné prudké manévrování s volantem .....	1-27
Nezahřívajte motor ani nekontrolujte vozidlo v uzavřeném prostoru .....	1-27
Použití motorové brzdy .....	1-27
Upozornění pro příslušenství .....	1-28
Zvláštní upozornění při kontrole chladicí kapaliny .....	1-28
Nenakládejte nebezpečné látky .....	1-28
Upozornění pro větrání vozidla .....	1-28

Funkce ochrany systému (zpožděná reakce akceleračního pedálu) .....	1-28
Umístění hasicího přístroje .....	1-28

## **Management vozidla..... 1-29**

Autorizované servisy SsangYong a partneři pro údržbu .....	1-29
Upozornění pro vybití baterie při zapojení nepřerušitelné dodávky elektriny do systému černé skříňky ..	1-29
Režim pro dlouhodobé parkování .....	1-29
Správný záběh nového vozidla .....	1-29
Používání originál dílů .....	1-29
Umývání vozidla .....	1-30
Umývání nárazníku .....	1-31
Umývání kol .....	1-31
Upozornění pro leštění vozidla .....	1-31
Čistění a údržba skel .....	1-32
Upozornění pro barevnou fólii na okna .....	1-32
Péče o interiér a čistění .....	1-32
Péče o bezpečnostní pás .....	1-33
Upozornění pro používání klíče od vozidla .....	1-33
Ochrana proti korozi .....	1-33
Poškození kovových plechů .....	1-33
Nánosy cizích látek .....	1-33

Poškození venkovní úpravy .....	1-34
Údržba podvozku .....	1-34
Bezpečnostní režim systému .....	1-35
Tankování do vozidla ze sudů anebo kontejnerů .....	1-35
Doporučovaná paliva .....	1-35
Benzinový motor .....	1-35
Nepoužívejte metanol .....	1-36
Indikátor řízení motoru .....	1-36
Jiná údržba .....	1-36

## **2. Bezpečnostní jednotky**

### **Bezpečnostní pás.....2-2**

Upozornění pro bezpečnostní pás .....	2-2
Upozornění na bezpečnostní pás předního sedadla (řidič/cestující) .....	2-3
Upozornění na zapnutí bezpečnostního pásu předního sedadla (spolujezdec) .....	2-3
Upozornění na bezpečnostní pás zadního sedadla (levé/střední/ pravé) * .....	2-3
Zapnutí bezpečnostního pásu .....	2-4
Odepnutí bezpečnostního pásu .....	2-5
Práce s bezpečnostním pásem .....	2-5
Úprava výšky předního bezpečnostního pásu .....	2-5

Uložení zadního bezpečnostního pásu .....	2-6	Tabulka informací v manuálu vozidla pro instalaci vhodných dětských záchytných systémů ISOFIX pro různé polohy ISOFIX .....	2-13	Jak používat Top Tether .....	2-18
Uložení zadní spony .....	2-6	Tabulka informací v manuálu vozidla pro instalaci dětských záchytných systémů i-Size v různých polohách sezení .....	2-14	Varování pro dětský záchytný systém .....	2-19
Uložení zadního středního bezpečnostního pásu .....	2-6	Seznam vhodných univerzálních dětských záchytných systémů (CRS) .....	2-14	<b>Airbag*</b> .....	<b>2-20</b>
Uvolnění zadního středního bezpečnostního pásu .....	2-6	Seznam vhodných dětských záchytných systémů ISOFIX (CRS) .....	2-14	Varovný štítek airbagu .....	2-20
Jak upevnit (2-bodový) bezpečnostní pás na zadním středním sedadle .....	2-7	Seznam vhodných dětských záchytných systémů i-Size (CRS) .....	2-14	Kontrolka airbagu .....	2-20
Jak upevnit (3-bodový) bezpečnostní pás na zadním středním sedadle .....	2-7	Instalace CRS upevněných bezpečnostním pásem .....	2-15	Senzor nafouknutí airbagu a řídicí modul airbagu .....	2-21
Předepínač bezpečnostního pásu a omezovač zátěže .....	2-8	Dětské sedadlo otočené dopředu .....	2-15	Konfigurace airbagu .....	2-21
Předepínač .....	2-8	Dětské sedadlo otočené dozadu .....	2-15	Spínač ON/OFF airbagu spolucestujícího* .....	2-21
Omezovač zátěže .....	2-9			Airbag řidiče .....	2-22
Upevnění bezpečnostního pásu těhotnou ženou .....	2-9			Kolenní airbag řidiče .....	2-22
Varování pro bezpečnostní pás .....	2-9			Airbag cestujícího na předním sedadle .....	2-22
<b>Dětský zádržný systém pro kojence anebo dítě malého vzrůstu .....</b>	<b>2-11</b>	<b>Zabezpečení dětského zádržného systému systémem „ISOFIX / i-Size a systémem „Tether Anchorage“*</b> .....	<b>2-17</b>	Boční airbag při předním sedadle ..	2-23
Bezpečnost kojence a dítěte .....	2-12	Umístění spodního ukotvení a Top Tethera ISOFIX/i-Size .....	2-17	Centrální airbag .....	2-23
Dětské sedadlo .....	2-12	Jak používat spodní ukotvení ISOFIX/i-Size .....	2-17	Boční hlavový airbag .....	2-23
Tabulka informací v manuálu vozidla pro instalaci vhodných dětských záchytných systémů pro různé polohy sezení. ....	2-12			Případy, když se airbag nenafoukne ..	2-24
				V případě lehké srážky .....	2-24
				V případě srážky vzadu .....	2-24
				V případě boční srážky .....	2-25
				V případě diagonální srážky .....	2-25
				V případě srážky s úzkým předmětem .....	2-25
				V případě, když se vozidlo dostane pod jiné vozidlo .....	2-26



V případě převrácení .....	2-26
Druhotné zranění v důsledku nafouknutí airbagu .....	2-26
Jiné případy .....	2-27
Varování pro airbag .....	2-27

## **Systém monitorování tlaku v pneumatikách (TPMS)\* .....**

Kontrola tlaku v pneumatikách .....	2-29
Pokud je tlak v pneumatikách anebo TPMS abnormální .....	2-30
Zobrazení stavu TPMS na přístrojovém panelu .....	2-31
Při zjištění nízkého tlaku v pneumatikách .....	2-33
Pokud jste rotovali pneumatiky .....	2-33
Upozornění pro TPMS .....	2-34

## **Systém ochrany proti krádeži a varovný systém .....**

Systém imobilizéru* .....	2-35
Kontrolka imobilizéru/Smart klíče ..	2-35
Když motor nenastartuje .....	2-36
Když je transpondér poškozený .....	2-36
Když ztratíte klíč .....	2-36
Systém ochrany proti krádeži .....	2-37
Zapnutí módu monitorování krádeže .....	2-37

Aktivace alarmu ochrany proti krádeži .....	2-38
Podržení alarmu ochrany proti krádeži .....	2-38
Zrušení módu monitorování krádeže .....	2-38

## **3. Přídavné zařízení**

### **Dveře .....**

Jak zamknout/odemknout a otevřít dveře .....	3-2
Páčka otevírání dveří .....	3-2
Jak zkontrolovat, zda jsou dveře zamčené/odemčené .....	3-2
Tlačítko zamčení/odemčení dveří ..	3-2
Funkce automatického zamčení dveří během jízdy .....	3-3
Funkce automatického odemčení dveří při srážce .....	3-3
Jak v případě nouze zamknout dveře ..	3-4
Zamknutí dveří mechanickým klíčem (kromě dveří řidiče) .....	3-4
Bezpečnostní dětský zámek .....	3-5
Zamčení/Odemčení zámku dveří ..	3-5

### **Sedadlo .....**

Spínač / tlačítko / páčka sedadla a úpravy .....	3-6
---	-----

Přední sedadlo .....	3-7
Úprava opěrky hlavy .....	3-7
Úprava elektricky ovládaného sedadla* .....	3-8
Ruční nastavení sedadla .....	3-11
Spínač snadného přístupu k přednímu sedadlu spolujezdce ..	3-12
Zadní sedadlo .....	3-13
Úprava výšky opěrky hlavy .....	3-13
Nastavení sklopení opěradla .....	3-13
Sklopení opěradla zadního sedadla .....	3-14
Větrání a vyhřívání sedadla* .....	3-15
Větrání a vyhřívání předního sedadla* .....	3-15
Vyhřívání zadního sedadla* .....	3-17
Varování a upozornění pro sedadla ..	3-18

### **Okno (elektricky ovládané okno)\* .....**

Otevření okna u sedadla řidiče/ předním sedadle cestujícího .....	3-20
Zavření okna u sedadla řidiče/ předním sedadle cestujícího .....	3-20
Bezpečnostní funkce okna u sedadla řidiče .....	3-21
Otevření/zavření okna u zadního sedadla .....	3-21

Funkce zamknutí okna u zadního sedadla .....	3-22	Otevírání/zavírání zadních výklopných dveří pomocí vnitřního spínače .....	3-28	Zavření otvoru pro palivo .....	3-37
<b>Střešní okno*</b> .....	<b>3-23</b>	Otvírání/zavírání Smart klíčem .....	3-29	<b>Světla a žárovky</b> .....	<b>3-38</b>
Otevírání střešního okna .....	3-24	Otvírání/zavírání tlačítkem na výklopných zadních dveřích .....	3-29	Vnější světla/žárovky .....	3-38
Automatické otevírání .....	3-24	Otevírání/zavírání spínačem zadních výklopných dveří v zavazadlovém prostoru* .....	3-30	Spínač světla .....	3-39
Manuální otevírání .....	3-24	Funkce ochrany proti přiskřípnutí .....	3-30	Kontrolka nebezpečí .....	3-40
Zavírání střešního okna .....	3-24	Resetování výšky otvírání .....	3-30	Úprava úhlu předního světla .....	3-41
Automatické zavírání .....	3-24	Resetování elektricky ovládaných výklopných zadních dveří .....	3-31	Denní světlo (DRL)* .....	3-42
Manuální zavírání .....	3-24	Smart výklopné zadní dveře* .....	3-32	Inteligentní dálková světla (SHB)* .....	3-43
Vyklápění/zaklápění střešního okna .....	3-25	Aktivace/deaktivace Smart výklopných zadních dveří .....	3-32	AUTO přiblížení .....	3-45
Vyklápění (otevření zadní části) .....	3-25	Otevření Smart výklopných zadních dveří .....	3-32	Funkce světla coming home / leaving home .....	3-46
Zaklápění (zavření zadní části) .....	3-25	Vypnutí funkce Smart výklopných zadních dveří .....	3-33	Funkce automatického světla* .....	3-47
Varování při otevření střešního okna .....	3-25	Otevření výklopných zadních dveří v případě nouze .....	3-33	Interiérové světlo .....	3-48
Bezpečnostní funkce střešního okna .....	3-25	<b>Kapota motoru</b> .....	<b>3-35</b>	Přední stropní osvětlení (konzola nad hlavou) .....	3-49
Resetování střešního okna .....	3-26	Otevření kapoty motoru .....	3-35	Centrální interiérové světlo .....	3-50
Případy vyžadující resetování střešního okna .....	3-26	Zavření kapoty motoru .....	3-35	Světlo v zavazadlovém prostoru .....	3-50
Resetování .....	3-26	<b>Otvor pro doplňování paliva</b> .....	<b>3-36</b>	Osvětlení ve sluneční cloně / zrcátku .....	3-50
<b>Výklopné zadní dveře</b> .....	<b>3-27</b>	Otevření otvoru pro palivo .....	3-36	Tlumené (ambientní) osvětlení* .....	3-51
Manuální ovládané výklopné zadní dveře .....	3-27			Nastavení tlumeného osvětlení .....	3-51
Otevření .....	3-27			Osvětlení odkládací schránky .....	3-52
Zavření .....	3-27			E-call (tísňové volání)* .....	3-52
Elektricky ovládané výklopné zadní dveře* .....	3-28			<b>Stěrač a odstříkovací kapalina</b> .....	<b>3-56</b>
				Stěrač předního skla .....	3-56
				Úprava rychlosti stěrače čelního skla .....	3-56

Spojení stěrače čelního skla a kapaliny ostřikovače .....	3-56	Výměna chladiva/oleje v klimatizaci .....	3-62	Média .....	3-74
Přední automatické ostřikovače .....	3-56	Ovládání topení a klimatizace .....	3-64	Ovladač topení a klimatizace .....	3-74
Stěrač zadního skla .....	3-57	Zapnutí/vypnutí topení a klimatizace .....	3-65	Beztláčkový panel .....	3-75
Funkce spojení mezi stěračem zadního skla a kapalinou ostřikovače .....	3-57	Ovládání teploty na straně řidiče / spolujezdce .....	3-65	<b>Volant .....</b>	<b>3-76</b>
Stěrač s dešťovým senzorem* .....	3-57	Ovládání synchronizace teploty (SYNC Off) .....	3-66	Úprava výšky/délky volantu .....	3-76
Dešťový senzor .....	3-57	Ovládání synchronizace teploty (SYNC On) .....	3-66	Vyhřívání volantu* .....	3-76
<b>Zrcátka .....</b>	<b>3-58</b>	Automatický režim .....	3-66	Klakson .....	3-77
Vnější zpětné zrcadlo .....	3-58	Manuální režim .....	3-67	<b>Infotainment systém .....</b>	<b>3-78</b>
Sklápění/odklápění vnějšího zpětného zrcadla .....	3-58	Distribuce vzduchu .....	3-68	Smart audio* .....	3-78
Úprava vnějšího zpětného zrcadla .....	3-58	Aktivace vyhřívání skla .....	3-68	AV/Navigace* .....	3-79
Interiérové zrcadlo .....	3-59	Jak se zbavit vlhkosti na okenním skle .....	3-69	Otvory pro multimédia .....	3-80
Interiérové zrcadlo ECM* .....	3-59	Systém automatického odmlžování (ADS) .....	3-70	Tlačítka na volantu .....	3-80
Interiérové zpětné zrcadlo manuálního typu .....	3-60	Automatické vysoušení klimatizace (After-Blow) .....	3-71	Bluetooth hands-free .....	3-80
Manuální úprava pro noc/den .....	3-60	Režim Eco .....	3-71	Funkce hlasového ovládání .....	3-80
<b>Topení a klimatizace .....</b>	<b>3-61</b>	<b>Hypervizor (HVC) .....</b>	<b>3-72</b>	Vypnutí zvuku .....	3-80
Úprava směru proudění vzduchu a zablokování proudění vzduchu .....	3-61	Panel hypervizoru .....	3-72	Úprava hlasitosti .....	3-81
Zadní rozvod vzduchu a ovládání otáček ventilátoru .....	3-62	Názvy částí ovládacího panelu (hypervizoru) .....	3-72	Vyhledávání v médiích (SEEK) .....	3-81
Upozornění pro používání vytápění a klimatizace .....	3-62	Ovládací prvky hlavní nabídky .....	3-73	Volba módu .....	3-81
		Navigace .....	3-73	Anténa .....	3-81
				<b>Nabíjecí port USB .....</b>	<b>3-82</b>
				<b>Elektrická zástrčka .....</b>	<b>3-83</b>
				<b>Jiné přídatné zařízení .....</b>	<b>3-84</b>
				Sluneční clona a držák na karty (sedadlo řidiče) .....	3-84
				Sluneční clona .....	3-84

Držák na karty	3-84
Zrcátka a světlo	3-84
Držadlo/háček na kabát	3-85
Věšáčky na opěrky hlavy (háčky na kabáty)*	3-85
Roleta na zadních dveřích*	3-85

## Úložné prostory ..... 3-87

Držák na nápoj u předního sedadla/ zadního sedadla*	3-87
Kolébka pro mobilní telefon	3-87
Přední úložný prostor	3-88
Zadní úložný prostor	3-88
Odkládací schránka	3-88
Konzola	3-89
Úložný prostor ve dveřích řidiče	3-89
Kapsa na zadním opěradle sedadla	3-89
Systém bezdrátového nabíjení telefonu*	3-90
Nabíjení telefonu	3-90

## Další zařízení v nákladním prostoru\* ..... 3-92

Horní kryt zavazadlového prostoru	3-92
Instalace horního krytu na náklad	3-92
Jak uložit horní kryt na náklad	3-92
Zavazadlový prostor	3-93

## Střešní držák\* ..... 3-94

### 4. Startování a jízda

## Spínač START/STOP (Smart klíč)\* ..... 4-2

Stav vypnutí OFF	4-2
Stav ACC	4-2
Stav zapnutí ON	4-2
Stav připravenosti READY	4-2
Startování motoru	4-3
Startování motoru	4-3
Startování vozidla	4-3
Restartování motoru, pokud ho není možné nastartovat	4-3
Vypnutí motoru	4-4
Vypnutí motoru během jízdy (v případě nouze)	4-4
Bezpečnostní režim systému	4-4
Upozornění pro používání spínače START/STOP	4-5

## Spínací skříňka zapalování (klíč zapalování) ..... 4-6

Poloha vypnutí OFF (LOCK)	4-6
Poloha ACC	4-6
Poloha ON	4-6
Poloha START	4-6

Startování motoru	4-7
Startování motoru	4-7
Startování vozidla	4-7
Restartování motoru, pokud ho není možné nastartovat	4-7
Vypnutí motoru	4-8
Bezpečnostní režim systému	4-8

## Smart klíč\* a REKES klíč ..... 4-9

Funkce každého tlačítka	4-9
Zamykání dveří	4-9
Odemykání dveří (když je zapnuté bezpečnostní odemčení)	4-10
Odemykání dveří (když je vypnuté bezpečnostní odemčení)	4-11
Otevírání/zavírání výklopných zadních dveří (typ A)	4-11
Aktivace/deaktivace nouzového režimu (typ B)	4-11
Další funkce	4-12
Smart automatické uzamčení dveří (automatické zavření)	4-12
Zamknutí/odemknutí dveří spínačem na klíce dveří	4-13
Upozornění pro používání	4-15
Smart klíče / REKES klíče	4-15
Použití nouzového klíče	4-16
Vysunutí/zasunutí nouzového klíče	4-16

Uzamčení/odemčení dveří použitím nouzového klíče .....	4-16	Kontrolka elektrického posilovače řízení .....	4-27	Indikátor / kontrolka asistenta pro udržování v jízdním pruhu (CLKA) .....	4-33
Startování motoru nefunkčního Smart klíčem nebo v případě interference, atd. (v případě nouze) .....	4-18	Kontrolka zapnuté parkovací brzdy (červená) .....	4-27	Indikátor zapnutého osvětlení .....	4-33
Výměna baterie v Smart klíči / REKES klíči .....	4-18	Kontrolka ABS (protiblokovací systém) .....	4-28	Indikátor zapnutého předního mlhového světla* .....	4-33
<b>Přístrojový panel .....</b>	<b>4-20</b>	Kontrolka brzdového systému .....	4-28	Indikátor zapnutého zadního mlhového světla* .....	4-33
Displej se zobrazením informací o jízdě .....	4-22	Kontrolka elektronické parkovací brzdy (EPB) (oranžová) .....	4-29	Indikátor SHB* .....	4-33
Otáčky motoru .....	4-22	Indikátor/kontrolka AUTO HOLD .....	4-29	Indikátor dálkových světel .....	4-34
Rychlost jízdy .....	4-22	Indikátor řízení motoru .....	4-29	Ukazatel změny směru (směrovka) /Výstražná světla .....	4-34
Teplota chladicí kapaliny motoru .....	4-22	Indikátor vyhřívání volantu* .....	4-30	Indikátor režimu WINTER / SPORT .....	4-35
Palivoměr .....	4-23	Indikátor/kontrolka zapnutí systému elektronické kontroly stability (ESC) ON .....	4-30	Kontrolka Hands OFF* .....	4-35
Celkový počet km .....	4-23	Indikátor vypnutí systému elektronické kontroly stability (ESC) OFF .....	4-30	Indikátor/kontrolka ISG* .....	4-35
Poloha řadící páky .....	4-24	Kontrolka nízké hladiny paliva .....	4-31	Indikátor vypnutého ISG* .....	4-36
Indikátor bodu řazení v manuálním režimu .....	4-24	Kontrolka TPMS .....	4-31	Kontrolka KONTROLY 4WD* .....	4-36
Displej manuální převodovky .....	4-24	Kontrolka autonomního nouzového brzdění (AEB) .....	4-31	Indikátor 4WD LOCK ON* .....	4-36
Kontrolky a indikátory .....	4-25	Indikátor autonomního nouzového brzdění (AEB) OFF (VYP) .....	4-32	Kontrolka překročení rychlosti (jen GCC) .....	4-37
Kontrolka bezpečnostního pásu .....	4-25	Indikátor/kontrolka zapnutého asistenta pro jízdu z kopce (HDC) .....	4-32	Kontrolka otevřených dveří .....	4-37
Kontrolka airbagu .....	4-25	Indikátor/kontrolka LKA (LDW)* .....	4-32	Hlavní symbol .....	4-37
Kontrolka tlaku motorového oleje .....	4-25			Indikátor Smart výklopných zadních dveří .....	4-38
Kontrolka nabíjení .....	4-26			Kontrolka Upozornění na pozornost řidiče (DAW) .....	4-38
Kontrolka imobilizéru/Smart klíče .....	4-26			Kontrolka selhání Upozornění na pozornost řidiče (DAW) .....	4-38
Varovná kontrolka přehřátí motoru .....	4-26				

## **Panel s indikátory na přístrojovém panelu** ..... 4-39

Hlavní nabídka	4-39
Seznam hlavního menu	4-40
Informace palubního počítače	4-40
Menu jízdního asistenta	4-42
Obrazovka AV	4-43
TBT (Turn By Turn)	4-43
Obecná nastavení	4-44
Nastavení vozidla	4-46
Zpráva na displeji přístrojového panelu	4-52

## **Jas osvětlení přístrojového panelu** ..... 4-97

Úprava jasu osvětlení přístrojového panelu	4-97
--	------

## **Řadící páka u manuální převodovky** ..... 4-98

Přefazování směrem dolů	4-99
Poloha řadící páky při parkování	4-99
Používání spojky	4-99
Typy pro jízdu při normálním odjezdu nebo při odjezdu do kopce	4-99
Fungování EPB při jízdě z kopce	4-100

## **SBW (shift by wire)** ..... 4-101

Zobrazení polohy elektronické volicí páky	4-101
Jak posunout řadící/volicí páku do polohy cílového převodu	4-102
Funkce pro každou polohu řazení	4-103
Poloha P (parkování)	4-103
Poloha R (zpátečka)	4-103
Poloha N (neutrál)	4-104
Poloha D (jízda)	4-104
+/- (manuální) poloha (řazení pádly)	4-105

## **Jízda s vozidlem s automatickou převodovkou** .. 4-107

Použití motorové brzdy	4-108
Použití funkce přefazení na nižší rychlost	4-109
Bezpečnostní režim automatické převodovky	4-109
Resetování bezpečnostního módu, když je řadící páka fixována v poloze	4-109
Upozornění pro používání vozidla s automatickou převodovkou	4-110

## **Systém 4WD\*** ..... 4-111

Přefazení na 4WD LOCK	4-111
Módy a indikátory jízdy	4-111
Indikátor 4WD LOCK (zelený)	4-111

Kontrolka 4WD LOCK (červená)	4-111
Módy jízdy	4-112
Upozornění pro používání systému 4WD	4-112

## **Systém ISG (Idle Stop & Go)\*** ... 4-114

Automatické vypnutí motoru	4-114
Automatické opětovné nastartování motoru	4-114
Systém ISG vypnutý	4-115
Podmínky pro aktivaci systému ISG	4-115
Vynucené podmínky restartování	4-115
Senzor baterie (BSC)	4-116
Podmínky pro aktivaci senzoru baterie (BSC)	4-116

## **Tempomat** ..... 4-117

Podmínky pro používání tempomatu	4-117
Spínač a indikátor tempomatu	4-117
Spínač tempomatu	4-117
Zobrazení připravenosti/zapnutí tempomatu	4-118
Nastavení rychlosti jízdy tempomatu	4-118
Akcelerace rychlosti tempomatu	4-119
Snížení rychlosti tempomatu	4-120
Deaktivace tempomatu	4-121

Podmínka deaktivace .....	4-121	Startování na cestě se zácpou .....	4-131	Vypnutí asistenta při omezení rychlosti .....	4-138
Jiné podmínky deaktivace podle stavu vozidla .....	4-121	Přední detekční senzor (Přední radar + přední kamera) .....	4-131	Rozpoznávání dopravních značek .....	4-138
Opětovné zapnutí tempomatu .....	4-122	Detekce vozidla je těžká v následujících podmínkách: .....	4-132	Podmínka boční vzdálenosti na základě rychlosti .....	4-138
<b>Adaptivní tempomat* .....</b>	<b>4-123</b>	Nedetekovaný chodec vepředu .....	4-133	Rozpoznatelné dopravní značky .....	4-139
Zobrazení připravenosti/zapnutí adaptivního tempomatu .....	4-123	Cesta se zatáčkami .....	4-133	Dopravní značky mohou být obtížně rozpoznatelné v následujících případech: .....	4-139
Nastavte adaptivní tempomat (povoleno) .....	4-123	Cesta nahoru kopcem anebo dolů kopcem .....	4-134	<b>Omezení rychlosti* .....</b>	<b>4-140</b>
Adaptivní tempomat připraven .....	4-123	Změna jízdního pruhu .....	4-134	Jak zapnout omezení rychlosti na ovládacím panelu hypervizoru .....	4-140
Nastavení citlivosti adaptivního tempomatu (ACC) .....	4-124	Detekování vozidla vepředu .....	4-135	Zapnutí/vypnutí omezené rychlosti ON/OFF .....	4-140
Jízdní nastavení adaptivního tempomatu (ACC) .....	4-124	<b>Inteligentní asistent rychlosti (ISA)* .....</b>	<b>4-136</b>	Nastavení rychlosti .....	4-141
Zvýšení rychlosti .....	4-125	Spínač zapnutí/vypnutí inteligentního asistenta rychlosti (ISA) .....	4-136	Vypnutí upozornění na omezení rychlosti .....	4-141
Snížení rychlosti .....	4-125	Jak nastavit ISA .....	4-137	<b>Brzdový systém .....</b>	<b>4-143</b>
Dočasná zrychlení (předjíždění) .....	4-125	Jak ovládat inteligentní asistent rychlosti (ISA) .....	4-137	Nožní brzda .....	4-144
Deaktivace .....	4-126	Jak se ISA zobrazuje na přístrojovém panelu .....	4-137	Kontrola cizích látek kolem pedálu .....	4-144
Podmínky vypnutí .....	4-126	Upozornění na omezení rychlosti .....	4-138	Kontrola a výměna brzdových destiček/kotoučů .....	4-145
Jiné podmínky vypnutí .....	4-126	Povolení upozornění na omezení rychlosti .....	4-138	Když brzda nefunguje .....	4-145
Opětovné zapnutí .....	4-127	Vypnutí upozornění na omezení rychlosti .....	4-138	ABS (protiblokovací brzdový systém) .....	4-145
Deaktivace .....	4-127	Asistent při omezení rychlosti .....	4-138	Kontrolka ABS .....	4-146
Upozornění na řízení volantu (řídící sílu) .....	4-128	Povolení asistenta při omezení rychlosti .....	4-138		
Nastavení bezpečné vzdálenosti od vozidla vepředu .....	4-130				
Upozornění na situaci vepředu .....	4-131				

Elektronický rozdělovač brzdné síly (EBD).....	4-146	Deaktivace funkce AUTO HOLD.....	4-155	Systém varování sledování mrtvého úhlu (BSW).....	4-167
Kontrolka brzdového systému (systém EBD).....	4-146	Použití funkce AUTO HOLD.....	4-155	Aktivace / deaktivace systému BSW.....	4-167
Signál nouzového zastavení (ESS).....	4-147	Indikátor/kontrolka AUTO HOLD.....	4-156	Podmínky aktivace.....	4-167
Podmínky aktivace a deaktivace.....	4-147	<b>Autonomní nouzové brzdění (AEB)*.....</b>	<b>4-157</b>	Systém varování před kolizí při změně jízdního pruhu (LCW).....	4-168
Systém elektronické kontroly stability (ESC).....	4-148	Indikátor/kontrolka AEB.....	4-157	Provozní podmínky.....	4-168
Indikátor/kontrolka ESC.....	4-148	Indikátor AEB OFF.....	4-157	Systém BSA.....	4-168
Indikátor ESC OFF.....	4-148	Indikátor/kontrolka AEB.....	4-157	Aktivace / deaktivace systému BSA.....	4-168
Jev, který nastane při aktivaci ESC.....	4-149	Jak nastavit autonomní nouzové brzdění (AEB).....	4-158	Provozní podmínky.....	4-169
Kdy je potřeba deaktivovat funkci ESC.....	4-149	Jak nastavit citlivost AEB.....	4-158	BSA se deaktivuje, když:.....	4-169
Asistent pro jízdu z kopce (HDC).....	4-150	Jak nastavit zvuk varování autonomního nouzového brzdění (AEB).....	4-159	Systém RCTW.....	4-169
Aktivace/deaktivace funkce HDC.....	4-150	Fungování AEBS.....	4-159	Aktivace / deaktivace systému RCTW.....	4-170
Indikátor/kontrolka HDC.....	4-151	Podmínky aktivace.....	4-160	Podmínky aktivace.....	4-170
Podmínky aktivace HDC.....	4-151	Podmínky deaktivace.....	4-160	Systém RCTA.....	4-170
Podmínky deaktivace HDC.....	4-151	AEB nedokáže detekovat vozidlo řádně:.....	4-161	Aktivace / deaktivace systému RCTA.....	4-171
Funkce HDC.....	4-151	AEB nedokáže detekovat chodce.....	4-163	Provozní podmínky:.....	4-171
Elektronická parkovací brzda (EPB).....	4-152	<b>Zadní a boční varovný systém* 4-165</b>		Zpráva na přístrojovém panelu.....	4-171
Použití EPB.....	4-152	Zobrazení aktivace systému varování vzadu a na boku.....	4-165	Případy, kdy systém RCTA nefunguje.....	4-171
Uvolnění EPB.....	4-152	Kroky varování v systému BSW.....	4-166	Případy, kdy je systém RCTA chybný.....	4-171
Automatické uvolnění EPB.....	4-153	Když je v systému varování vzadu a na boku chyba.....	4-166	Systém SEW.....	4-172
Kontrolka EPB/Kontrolka brzdy.....	4-153				
Nouzový režim EPB.....	4-153				
AUTO HOLD.....	4-155				
Aktivace funkce AUTO HOLD.....	4-155				



Aktivace / deaktivace systému SEW .....	4-173
Provozní podmínky: .....	4-173
Zpráva na přístrojovém panelu .....	4-173

## **Varování před opuštěním jízdního pruhu (LDW)\*..... 4-174**

Aktivace systému varování před opuštěním jízdního pruhu (LDW).....	4-174
Jak nastavit zvuk varování LDW .....	4-174
Aktivace / deaktivace systému varování před opuštěním jízdního pruhu (LDW) .....	4-175
Indikátor zapnutí LDW ON .....	4-175
Podmínky aktivace .....	4-175
Zpráva na přístrojovém panelu .....	4-176
Obě čáry jízdního pruhu detekovány .....	4-176
Je detekována pouze jedna čára pruhu .....	4-176
Jízda nízkou rychlostí nebo nejsou detekovány obě čáry jízdního pruhu .....	4-177
Přibližování k čáře jízdního pruhu bez směrového světla .....	4-177
LDW nemůže fungovat .....	4-177
Probíhá kontrola systému .....	4-177
Systém je vypnutý .....	4-177

Případy, kdy se systém neaktivuje .....	4-178
Případy, které vyžadují pozornost řidiče .....	4-178

## **LKA (Asistent udržování v jízdním pruhu)\*..... 4-180**

Aktivace / deaktivace asistenta pro udržování v jízdním pruhu (LKA) .....	4-180
Jak nastavit zvuk varování LKA .....	4-181
Povolení / zakázání LKA .....	4-181
Indikátor zapnutí LKA ON .....	4-181
Provozní podmínky .....	4-182
Zpráva na přístrojovém panelu .....	4-183
Obě čáry jízdního pruhu detekovány .....	4-183
Je detekována pouze jedna čára pruhu .....	4-183
Jízda nízkou rychlostí nebo nejsou detekovány obě čáry jízdního pruhu .....	4-183
Přibližování k čáře jízdního pruhu bez směrového světla .....	4-183
LKA nemůže fungovat .....	4-183
Probíhá kontrola systému .....	4-183
Systém je vypnutý .....	4-184
Případy, kdy se systém neaktivuje .....	4-184
Případy, které vyžadují pozornost řidiče .....	4-185

## **Asistent pro udržování v jízdním pruhu (CLKA)..... 4-186**

Aktivace / deaktivace CLKA .....	4-186
Indikátor zapnutí asistenta pro udržování v jízdním pruhu (CLKA) .....	4-187
Zprávy na přístrojovém panelu .....	4-188
Pokud jsou rozpoznány oba jízdní pruhy .....	4-188
Pokud je rozpoznán pouze jeden jízdní pruh .....	4-188
Pokud vozidlo jede nízkou rychlostí nebo není rozpoznán žádný jízdní pruh .....	4-189
Pokud vozidlo opustí svůj jízdní pruh bez zapnutí směrového světla .....	4-189
Pokud je systém nefunkční .....	4-189
Pokud probíhá kontrola systému .....	4-189
Pokud je systém vypnutý .....	4-189
CLKA nefunguje, když: .....	4-190
Nutná pozornost řidiče .....	4-190

## **Varování při rozjezdu vozidla vpředu (FVSW)\*..... 4-192**

## **Upozornění na bezpečnou vzdálenost (SDW)\*..... 4-193**

Jak nastavit Upozornění na bezpečnou vzdálenost (SDW) .....	4-193
---	-------

Funkce Upozornění na bezpečnou vzdálenost (SDW) ..... 4-193

## **Systém parkovacího asistenta\* ..... 4-194**

Systém detekce překážky vpředu/vzadu ..... 4-194

Aktivace systému detekce překážky ..... 4-195

Senzor a chyba v příslušném systému ..... 4-196

Pokud systém nefunguje nebo je chybný ..... 4-197

Upozornění pro systém detekce překážky vpředu/vzadu ..... 4-198

Systém zadní kamery ..... 4-198

Systém sledování okolí (AVM)\* ..... 4-199

Provozní podmínky ..... 4-200

Jak funguje AVM ..... 4-201

## **Parkování ve dvou řadách (parkování ve druhé řadě) ..... 4-202**

### **5. Nouzová opatření pro případ nouze**

## **Výstražní trojúhelník a sada nástrojů (Údržba majitelem vozidla) ..... 5-2**

Výstražní trojúhelník ..... 5-2

Úložné místo pro výstražní trojúhelník\* ..... 5-2

Sada nástrojů ..... 5-2

Místo, kde lze uložit sadu nástrojů ..... 5-3

## **Když motor nelze nastartovat v důsledku vybité baterie ..... 5-4**

Nastartování motoru s použitím startovacích kabelů ..... 5-4

## **Když je motor přehřátý nebo v případě jiných problémů ..... 5-6**

Když je motor tak přehřátý, že se zapne kontrolka ..... 5-6

Symptomy, které se objeví u přehřátí motoru ..... 5-6

Nouzová opatření u přehřátí motoru ..... 5-6

Když se rozsvítí indikátor kontroly motoru ..... 5-7

## **Když je pneumatika prázdná ..... 5-8**

Oprava prázdné pneumatiky/ nafouknutí pneumatiky s použitím sady nástrojů na opravu pneumatiky ..... 5-9

Komponenty sady nástrojů na opravu pneumatiky\* ..... 5-9

Místo pro uložení sady nástrojů ..... 5-9

Potvrzení, zda je možné opravit prázdnou pneumatiku sadou nástrojů nebo ne ..... 5-9

Zásada práce se sadou nástrojů ..... 5-10

Oprava prázdné pneumatiky ..... 5-10

Nafouknutí pneumatiky ..... 5-15

Vyjmutí náhradní (dojezdové) pneumatiky\* ..... 5-16

Výměna náhradní (dojezdové pneumatiky) ..... 5-17

Při výměně přední pneumatiky ..... 5-17

Při výměně zadní pneumatiky ..... 5-18

Upozornění při výměně pneumatiky ..... 5-20

## **Když potřebujete vaše vozidlo odtáhnout ..... 5-21**

Tažení nepojížděného vozidla ..... 5-21

Tažení odtahovým vozidlem ..... 5-21

Pro vozidlo 4WD ..... 5-21

Pro vozidla 2WD ..... 5-21

Pokud odtahové vozidlo není k dispozici (v případě nouze) ..... 5-22

Instalace tahacího háku ..... 5-22

Použití tažného lana ..... 5-23

Tažení přívěsu ..... 5-24

Naložení přívěsu ..... 5-24

Když chcete táhnout přívěs ..... 5-25

Hmotnost přívěsu ..... 5-25

Hmotnost tažné tyče přívěsu .....	5-25
Brzdy přívěsu .....	5-26
Světla přívěsu .....	5-26
Pneumatiky .....	5-26
Bezpečnostní řetězy .....	5-26
Brzdová kapalina .....	5-26
Kapalina v automatické převodovce .....	5-26
Typy pro tažení .....	5-26
Jízda na kopci .....	5-27
Parkování na kopci .....	5-27
Když jste připraveni odjet po parkování na kopci .....	5-27
Údržba při tažení přívěsu .....	5-27
<b>Když se vozidlo zastavilo v důsledku chyby .....</b>	<b>5-28</b>
<b>V případě nehody .....</b>	<b>5-29</b>
Typy, když se nehoda nebo chyba stane na dálnici .....	5-29
<b>V případě požáru .....</b>	<b>5-30</b>
Umístění hasícího přístroje do vozidla .....	5-30
<b>V případě silného sněžení .....</b>	<b>5-31</b>

## 6. Pravidelná kontrola a údržba

<b>Pravidelná údržba – benzinový motor .....</b>	<b>6-2</b>
<b>Pravidelná údržba (za těžkých podmínek) – benzinový motor .....</b>	<b>6-5</b>
<b>Kontrola motorové části .....</b>	<b>6-8</b>
<b>Motorový olej .....</b>	<b>6-9</b>
Kontrola hladiny .....	6-9
Doplnění .....	6-9
Funkce motorového oleje .....	6-10
Spotřeba motorového oleje .....	6-10
Starostlivost o motor .....	6-10
Interval výměny .....	6-11
Specifikace a kapacita .....	6-11
Varování a upozornění při kontrole .....	6-11
Motor .....	6-12
Třídy viskozity - SAE .....	6-12
<b>Chladící kapalina motoru .....</b>	<b>6-13</b>
Kontrola hladiny .....	6-13
Interval servisu .....	6-13
Doplnění .....	6-13
<b>Vzduchový filtr .....</b>	<b>6-15</b>
Čištění .....	6-15

Výměna .....	6-16
<b>Brzdová a spojková kapalina (manuální převodovka M/T) .....</b>	<b>6-17</b>
Specifikace a výměna .....	6-17
Kontrola hladiny a doplnění .....	6-17
<b>Kapalina do ostříkovače .....</b>	<b>6-18</b>
Doplnění kapaliny do ostříkovače .....	6-18
<b>Baterie .....</b>	<b>6-19</b>
Údržba baterie .....	6-19
Specifikace .....	6-19
<b>Zapalovací svíčky – Benzinový motor .....</b>	<b>6-21</b>
<b>Kontrola stěračů a výměna lišty stěrače .....</b>	<b>6-22</b>
Výměna lišty stěrače na předním skle .....	6-22
Výměna lišty stěrače na zadním skle .....	6-22
Specifikace lišty stěrače .....	6-22
<b>Kontrola a výměna pojistek a relé .....</b>	<b>6-24</b>
Pojistková a relé skříň v motorové části .....	6-24
Pojistková skříň v interiéru .....	6-24
Kontrola a výměna pojistek .....	6-25

## **Kontrola a výměna světel ..... 6-26**

Specifikace světel a kontrola ..... 6-26

Specifikace a počet světel  
a žárovek ..... 6-26

Kontrola světel ..... 6-27

Vysoušedlo ve světlometu\* ..... 6-27

Poloha vnějších světel ..... 6-28

Výměna vnějších světel ..... 6-29

Výměna vysoušedla světlometu ..... 6-29

Absorbent pro světlometry\* ..... 6-29

Výměna osvětlení státní poznávací  
značky (SPZ) ..... 6-29

Výměna zadního sdruženého  
světla ..... 6-30

Poloha interiérových světel ..... 6-32

Výměna interiérových světel ..... 6-33

Centrální interiérové světlo  
(žárovka) ..... 6-33

Výměna světla sluneční clony/  
zrcátka ..... 6-33

Osvětlení odkládací schránky ..... 6-34

## **Výměna filtru klimatizace ..... 6-35**

## **Kontrola pneumatik a kol ..... 6-37**

Kontrola tlaku v pneumatikách ..... 6-37

Předepsaný tlak nahuštěné  
pneumatiky ..... 6-37

Stav seřízení kol a vyvážení  
pneumatik a kol ..... 6-37

Kontrola stavu opotřebení  
pneumatiky ..... 6-38

Rotace poloh pneumatik ..... 6-38

Zimní pneumatika ..... 6-38

Zimní řetězy ..... 6-39

Upozornění při kontrole pneumatik  
a kol ..... 6-39

## **Managment vozidla v zimě ..... 6-41**

Nastartování motoru a jízda  
s vozidlem ..... 6-41

Managment motorového oleje ..... 6-41

Managment chladící kapaliny  
motoru ..... 6-41

Péče o kapalinu do ostřikovače ..... 6-41

Instalace zimní pneumatiky ..... 6-41

Managment klimatizace ..... 6-42

Jiná údržba ..... 6-42

Upozornění pro parkování v zimě ..... 6-43

## **Varování pro samo údržbu ..... 6-44**

## **7. Index**



# Obsah obrázků

Požadované informace si můžete lehkou najít použitím obrázku, i když nevíte název žádané informace.

## Přední část

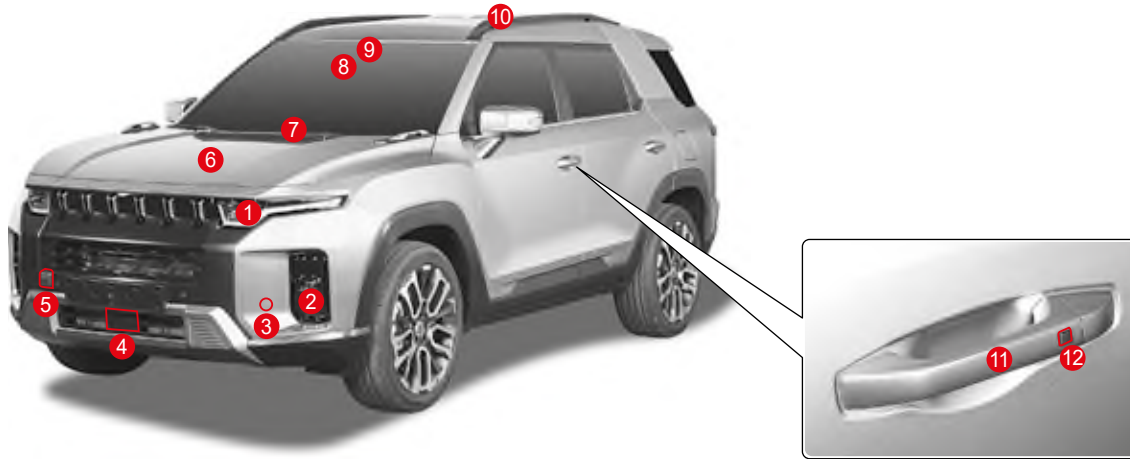

- 1 Přední světló (přední světló) ..... 3-39
  - Inteligentní dálková světlá (SHB) ..... 3-43
  - Denní světló (DRL) ..... 3-42
- 2 Přední mlhové světló ..... 3-39
- 3 Senzor detekování přední překážky ..... 4-194
- 4 Přední radar ..... 4-131
  - Inteligentní tempomat ..... 4-123
- 5 Přední tažný hák ..... 5-22
- 6 Kapota motoru ..... 3-35

- 7 Stěrač předního skla ..... 3-56
- 8 Modul přední kamery (FCM) ..... 4-131
  - Autonomní nouzové brzdění (AEB) ..... 4-157
  - Varování před opuštěním jízdního pruhu (LDW) ..... 4-174
  - Asistent udržování v jízdním pruhu (LKA) ..... 4-180
  - Asistent pro udržování v jízdním pruhu (CLKA) ..... 4-186
  - Varování při rozjezdu vozidla vepředu (FVSW) ..... 4-192

- 9 Automatický senzor světlá/deště ..... 3-47/3-57
- 10 Střešní držák ..... 3-94
- 11 Páčka dveří ..... 4-13, 4-16
  - Použití nouzového klíče ..... 4-16
- 12 Spínač na vnějším madle dveří ..... 4-13

## Zadní část

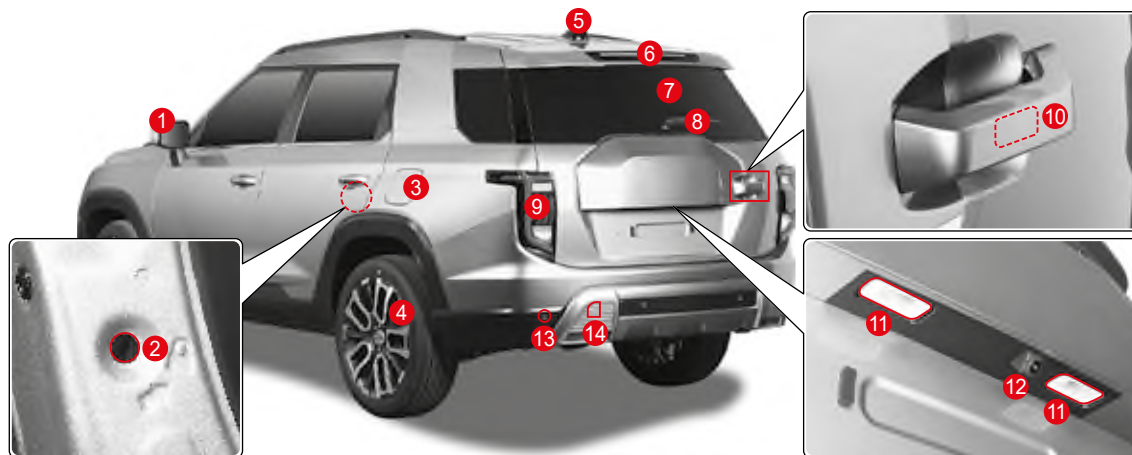

- 1 Vyhřívané vnější zrcátko ..... 3-69
- 2 Zamykání/odemykání dětského bezpečnostního zámku na dveřích ..... 3-5
- 3 Otvor pro doplňování paliva ..... 3-36
- 4 Pneumatiky a kola ..... 6-37
  - Systém monitorování tlaku v pneumatikách (TPMS) ..... 2-29

- 5 Anténa (GPS, rádio) ..... 3-81
- 6 Třetí brzdové světlo ..... 3-38
- 7 Vyhřívání zadního skla ..... 3-69
- 8 Stěrač zadního skla ..... 3-57
- 9 Zadní světla ..... 3-38, 6-26, 6-28
- 10 Tlačítko otevírání výklopných zadních dveří ..... 3-27

- 11 Osvětlení státní poznávací značky (SPZ) ··· 3-38
- 12 Zadní kamera ..... 4-198
- 13 Senzor detekce překážky vzadu ..... 4-194
- 14 Zadní tahací hák ..... 5-22

## Levá strana sedadla řidiče (s dveřmi)



- 1 Páčka otevírání dveří ..... 3-2
- 2 Tlačítko pro nastavení úhlu vnějšího zpětného zrcátka ..... 3-58
- 3 Tlačítko zamknutí/odemknutí na dveřích ..... 3-2
- 4 Tlačítko okna ..... 3-20
  - Zámek zadního okna ..... 3-22
- 5 Páčka otevírání kapoty motorového prostoru ..... 3-35
- 6 Pojistková skříň v interiéru ..... 6-24
- 7 Brzdový pedál ..... 4-144
- 8 Signál nouzového zastavení (ESS) ..... 4-147
- 8 Páčka odemykání volantu ..... 3-76

- 9 Spínač světla ..... 3-39
- 10 Přístrojový panel ..... 4-20
- 11 Airbag řidiče ..... 2-22
- 12 Přední sedadla ..... 3-7
- 13 Tlačítko nastavení elektricky ovládaného sedadla ..... 3-8
- 14 Tlačítko nastavení bederní opěrky řidiče ..... 3-10
- 15 Tlačítko snadného přístupu k sedadlu pro nastavení sedadla spolujezdce ..... 3-12
- 16 Tlačítko audio systému ..... 3-80
- 17 Posuvná podložka (+/-) ..... 4-105

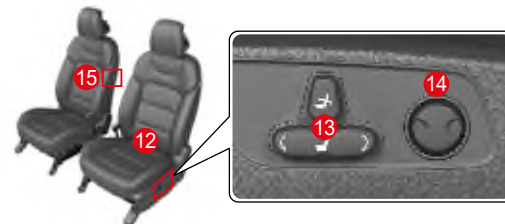
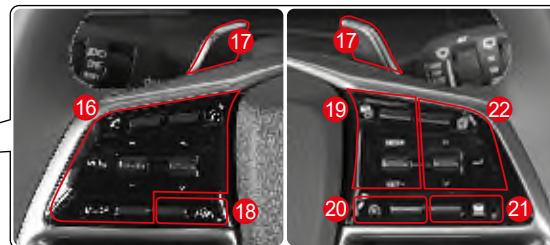

- 18 Spínač LKAS ON/OFF ..... 4-174, 4-180, 4-186
  - Varování před opuštěním jízdního pruhu (LDW) ..... 4-174
  - Asistent udržování v jízdním pruhu (LKA) ..... 4-180
  - Asistent pro udržování v jízdním pruhu (CLKA) ..... 4-186
- 19 Spínač inteligentního tempomatu ..... 4-123
  - Spínač omezení rychlosti ..... 4-140
- 20 Spínač zapnutí/vypnutí inteligentního asistenta rychlosti ..... 4-140
- 21 Tlačítko nastavení bezpečné vzdálenosti od vozidla vepředu ..... 4-123
- 22 Tlačítka menu přístrojového panelu a ovládací tlačítka ..... 4-20



## Přední pohled v interiéru

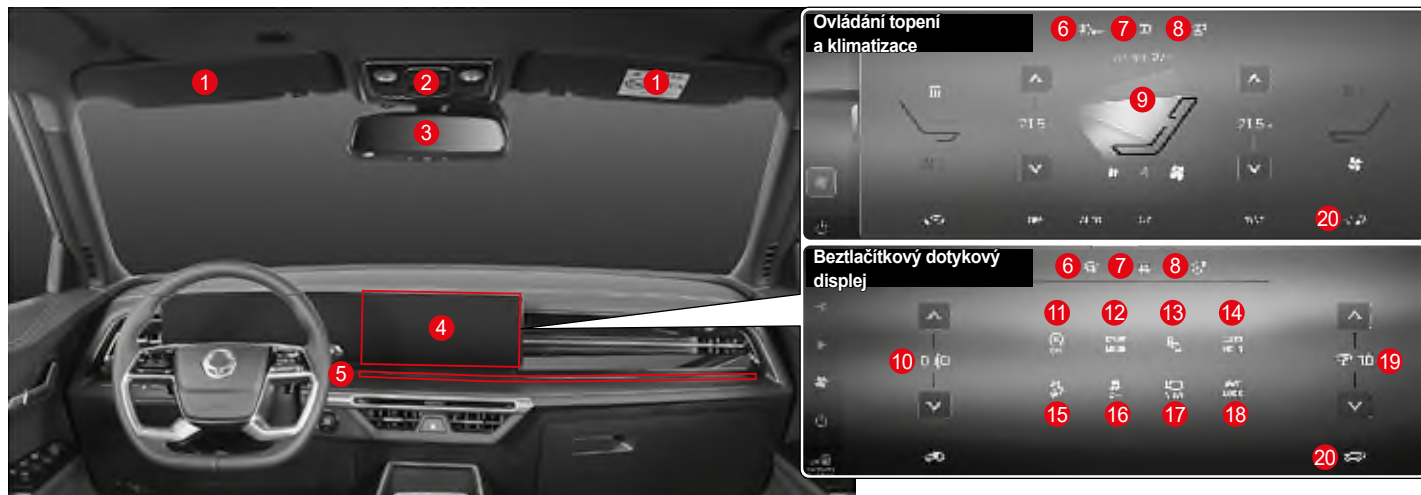

- |  |  |  |
|--|--|--|
| <b>1</b> Sluneční clona ..... 3-84             | <b>8</b> Spínač vyhřívání volantu ..... 3-76                           | <b>16</b> Spínač systému elektronické kontroly stability (ESC) ..... 4-148 |
| <b>2</b> Konzole nad hlavou ..... 3-49         | <b>9</b> Spínač ovládání topení a klimatizace ..... 3-64               | <b>17</b> Spínač monitoru sledování okolí ..... 4-199                      |
| • Tísňové volání (SOS) ..... 3-80              | • Větrání a vyhřívání sedadla ..... 3-15                               | <b>18</b> Spínač 4WD LOCK ..... 4-111                                      |
| • Spínač posuvné střechy ..... 3-23            | <b>10</b> Spínač nastavení úhlu světlometů ..... 3-40                  | <b>19</b> Spínač jasu osvětlení přístrojového panelu ..... 4-97            |
| • Přední interiérové světlo ..... 3-49         | <b>11</b> Spínač ISG OFF ..... 4-114                                   | <b>20</b> Spínač elektricky ovládaných výklopných zadních dveří ..... 3-28 |
| • Centrální interiérové světlo ..... 3-50      | <b>12</b> Spínač režimu jízdy  | • Otevření výklopných zadních dveří v případě nouze ..... 3-33             |
| <b>3</b> Interiérové zpětné zrcátko ..... 3-59 | <b>13</b> Spínač zapínání/vypínání detekce překážky vpředu ..... 4-194 |  |
| <b>4</b> Panel hypervizoru (HVC) ..... 3-72    | <b>14</b> Spínač AUTO HOLD ..... 4-155                                 |  |
| <b>5</b> Tlumené osvětlení ..... 3-51          | <b>15</b> Asistent sjezdu z kopce (HDC) ..... 4-150                    |  |
| <b>6</b> Spínač odvlhčovače oken ..... 3-69    |  |  |
| <b>7</b> Spínač vyhřívání skla ..... 3-68      |  |  |

## Pravá strana sedadla řidiče (se středovou konzolou)

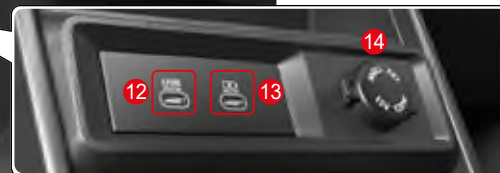
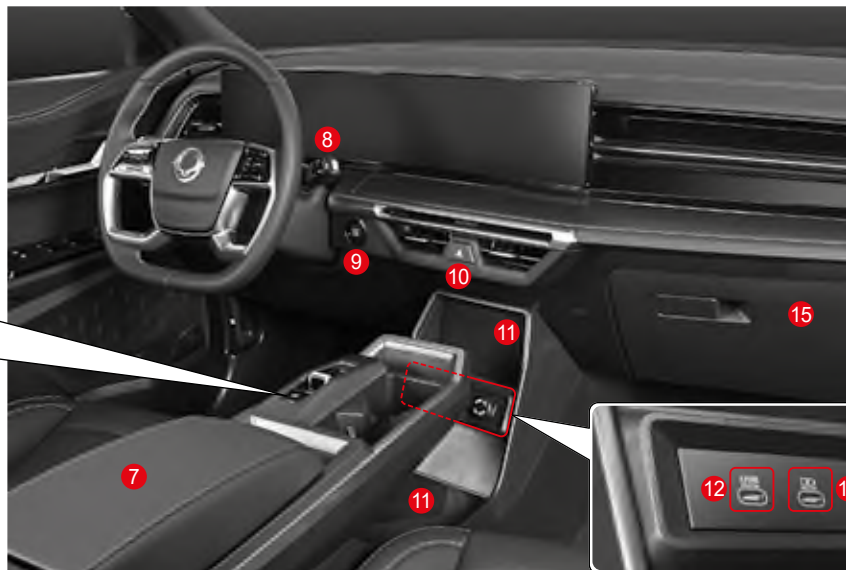
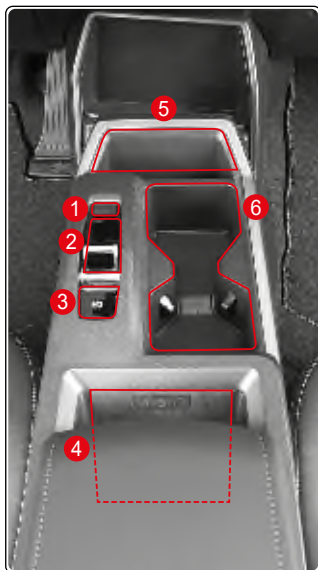

- 1 Tlačítko P (parkování) ..... 4-103
- 2 Elektronická volicí páka ..... 4-101
- 3 Elektronická parkovací brzda (EPB) ... 4-152
- 4 Systém bezdrátového nabíjení telefonu ..... 3-90
- 5 Kolébka pro mobilní telefon ..... 3-87
- 6 Držák na nápoj u předního sedadla ..... 3-87

- 7 Úložný prostor v konzoli mezi předními sedadly ..... 3-89
- 8 Spínač stěračů a ostřikovačů ..... 3-56
- 9 Spínač zapalování ..... 4-2
  - Smart klíč ..... 4-2
- 10 Spínač výstražných světel ..... 3-40
- 11 Přední úložný prostor ..... 3-88
- 12 Konektor pro multimédia ..... 3-80

- 13 Nabíjecí port USB (dolní přední část středové konzoly) ..... 3-82
- 14 Elektrická zástrčka (dolní přední část střední konzoly) ..... 3-83
- 15 Odkládací schránka ..... 3-88

## Zadní sedadla



- 1 Zadní sedadlo ..... 3-13
- 2 Dětská autoseďadka ..... 2-11
- 3 Páčka na otevření dveří při zadním sedadle ..... 3-38
- 4 Tlačítko okna zadního sedadla ..... 3-21
- 5 Tlačítko vyhřívání zadního sedadla ..... 3-17
- 6 Nabíjecí port USB (zadní strana středové konzoly) ..... 3-82
- 7 Zadní držák na pohár a opěradlo ..... 3-87
- 8 Bezpečnostní pás zadního sedadla ..... 2-6
- 9 Páčka uvolnění opěradla zadního sedadla ..... 3-13

## Zavazadlový prostor

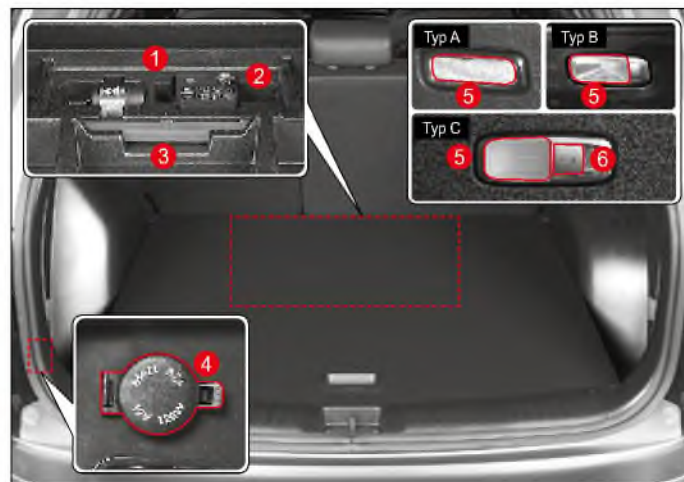

- 1 Servisní sada na opravu ..... 5-9
- 2 Sada nástrojů ..... 5-2
- 3 Výstražný trojúhelník ..... 5-2
- 4 Elektrická zásuvka (levá strana nákladového prostoru) ..... 3-83
- 5 Osvětlení v zavazadlovém prostoru ..... 3-50
- 6 Spínač zadních výklopných dveří (pravá strana zavazadlového prostoru) ..... 3-30



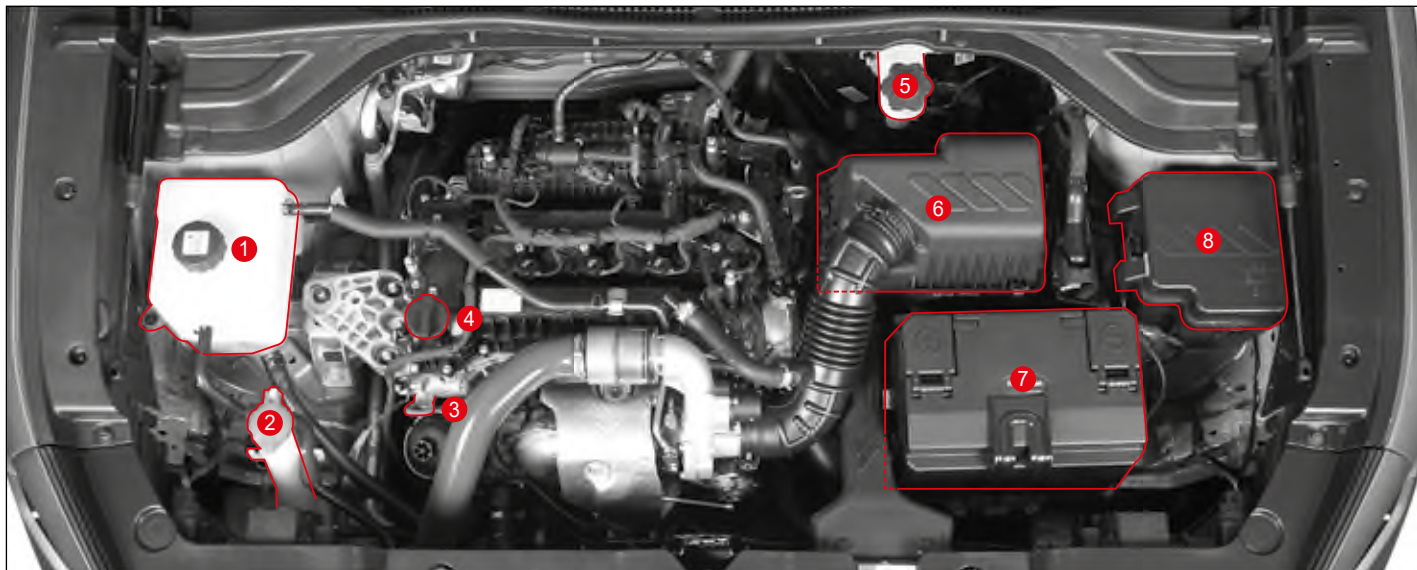





## Motorová část















- |  |   |  |
|--|---|--|
| <b>1</b> Nádrž chladicí kapaliny motoru ..... 6-13       | <b>4</b> Plnicí hrdlo motorového oleje ..... 6-9        | <b>8</b> Pojistková a relé skříň v motorové části ..... 6-24 |
| • Kontrola chladicí kapaliny motoru ..... 6-13           | • Doplnění a výměna motorového oleje ..... 6-9          | • Kontrola a výměna pojistek ..... 6-25                      |
| <b>2</b> Nádržka kapaliny do ostřikovače ..... 6-18      | <b>5</b> Nádržka brzdové a spojkové kapaliny ..... 6-17 |  |
| • Kontrola a doplnění kapaliny do ostřikovače ..... 6-18 | • Kontrola brzdové a spojkové kapaliny ..... 6-17       |  |
| <b>3</b> Měrka na měření motorového oleje ..... 6-9      | <b>6</b> Vzduchový filtr ..... 6-15                     |  |
| • Kontrola motorového oleje ..... 6-9                    | • Čistění filtru vzduchu a výměna filtru ..... 6-15     |  |
|  | <b>7</b> Baterie ..... 6-19                             |  |
|  | • Kontrola a výměna baterie ..... 6-19                  |  |







## Kontroly a indikátory

Obrázek	Význam/Příslušná strana
	Kontrolka bezpečnostního pásu ..... 2-2, 4-25
	Kontrolka airbagu ..... 2-20, 4-25
	Kontrolka TPMS ..... 4-31
	Varovná kontrolka imobilizéru / Smart klíče ..... 2-35, 4-26
	Kontrolka tlaku motorového oleje ..... 4-25
	Kontrolka nabíjení ..... 4-26
	Varovná kontrolka přehřátí motoru ..... 4-26
	Kontrolka elektronického posilovače řízení ..... 4-27
	Kontrolka brzdového systému (systém EBD) ..... 4-27, 4-146

Obrázek	Význam/Příslušná strana
	Kontrolka ABS (protiblokovací systém) ..... 4-28, 4-146
	Kontrolka zapnuté parkovací brzdy (červená) ..... 4-27, 4-146
	Kontrolka elektronické parkovací brzdy (EPB) (oranžová) ..... 4-29, 4-152
	Indikátor řízení motoru ..... 4-29, 5-7
	Indikátor vyhřívání volantu ..... 4-30
	Indikátor/kontrolka zapnutí systému elektronické kontroly stability (ESC) ON ..... 4-30, 4-148
	Indikátor ESC OFF ..... 4-30, 4-148
	Kontrolka nízké hladiny paliva ..... 4-31

Obrázek	Význam/Příslušná strana
	Kontrolka autonomního nouzového brzdového systému (AEBS) ..... 4-31, 4-157
	Indikátor AEBS OFF ..... 4-32, 4-157
	Indikátor zapnutého osvětlení ..... 4-33
	Indikátor ON - zapnuté zadní mlhové světlo ..... 4-33
	Indikátor SHB ..... 4-33
	Indikátor dálkových světel ..... 4-34
	Ukazatel změny směru (směrovka) / Výstražná světla ..... 4-34
	Kontrolka upozornění na skřípnutí rukou ..... 4-35

Obrázek	Význam/Příslušná strana
	Varovná kontrolka otevřených dveří ..... 4-37
<b>AUTO HOLD</b>	Indikátor/kontrolka AUTO HOLD ..... 4-29, 4-155
	Indikátor/kontrolka HDC ON ..... 4-32, 4-151
	Indikátor/kontrolka LKAS (LDWS) <ul style="list-style-type: none"> <li>• Varování před opuštěním jízdního pruhu (LDW) ..... 4-32, 4-175</li> <li>• Asistent udržování v jízdním pruhu (LKA) ..... 4-32, 4-180</li> </ul>
<b>WINTER</b>	Indikátor režimu WINTER ..... 4-35
<b>SPORT</b>	Indikátor režimu SPORT ..... 4-35
	Indikátor/varovná kontrolka ISG ..... 4-35

Obrázek	Význam/Příslušná strana
	Indikátor vypnutí ISG ..... 4-36
	Varovná kontrolka 4WD CHECK ..... 4-36
	Indikátor 4WD LOCK ON ..... 4-36
	Hlavní symbol ..... 4-37
	Indikátor / kontrolka asistenta pro udržování v jízdním pruhu (CLKA) ..... 4-33, 4-186
<b>120 km/h</b>	Překročení rychlosti (120 km/h) (pouze GCC) ..... 4-22, 4-37
	Indikátor zapnutého zadního mlhového světla ..... 4-33
	Kontrolka Upozornění na pozornost řidiče (DAW) ..... 4-38

Obrázek	Význam/Příslušná strana
	Kontrolka selhání Upozornění na pozornost řidiče (DAW) ... 4-38



# 1. Informace o vozidle a bezpečnostní opatření

Zde můžete lehce a pohodlně najít užitečné informace pro jízdu a management vozidla.

Obsahuje informace o identifikaci vozidla, specifikacích, bodech kontroly před jízdou s vozidlem, bezpečnostní opatření během jízdy a způsoby údržby vozidla.



## **Instalace ADR (Záznamník údajů o nehodě) a další informace**

Toto vozidlo má ADR (Záznamník údajů o nehodě).

ADR (Záznamník údajů o nehodě) je zařízení, které zaznamenává a kontroluje informace o jízdě vozidla (rychlost vozidla, stav brzdového pedálu, rychlostního pedálu atd.) během určitého období před nehodou a po nehodě, pokud je např. srážka vozidla.

ADR (Záznamník údajů o nehodě) pomáhá lépe pochopit situaci během nehody.

# Opatření pro předměty potenciálně nebezpečné pro bezpečnostní pás



## Varování

Když používáte předměty potenciálně nebezpečné pro bezpečnostní pás, bude tím vážně ohrožená bezpečnost cestujících. Nikdy nepoužívejte takové předměty.

### Nepoužívejte sponu na vypnutí alarmu bezpečnostního pásu



Když je spona zasunutá do zámky bezpečnostního pásu, systém rozpozná, že bezpečnostní pás je zapnutý, přičemž v takovémto případě se neaktivuje varovná kontrolka a alarm bezpečnostního pásu.

Toto vede k tomu, že bezpečnostní pás není zapnutý a v případě nehody je velmi nebezpečný.

### Nepoužívejte stopku bezpečnostního pásu



Když se instaluje na bezpečnostní pás, brání normálnímu automatickému fungování zpětného navíječe, což má za následek slabý výkon bezpečnostního pásu.

### Nepoužívejte hrací podložku



Když se instaluje na zadní sedadlo, způsobí to, že bezpečnostní pásy nebudou zapnuté, a v případě nehody je to velmi nebezpečné.

## Opatření pro snížení počtu nebezpečných situací bez nehody



Varování

Při otvírání nebo zavírání dveří se může některá část těla přivřít nebo udeřit, což může způsobit vážné zranění. Postupujte opatrně.



- Při otvírání a zavírání dveří se může některá část vašeho těla jako např. prst nebo hlava přivřít nebo udeřit, což vám může způsobit vážné zranění. Když otvíráte nebo zavíráte dveře, dávejte pozor, abyste se nepřivřeli nebo neudeřili.



- Při otvírání nebo zavírání kapoty (anebo výklopných zadních dveří) se může některá část vašeho těla jako např. prst nebo hlava přivřít nebo udeřit a vy se můžete zranit. Otvírejte nebo zavírejte kapotu (anebo výklopné zadní dveře) jen tehdy, když je to bezpečné.
- Kapota (anebo výklopné zadní dveře) se otvírá nebo zavírá automaticky pod nebo nad určitou úrovní. Vždy dávejte pozor, abyste si nezranili tvář nebo hlavu, anebo aby se vám nepřivřela ruka.



- Při zavírání oken se ubezpečte, že cestující nemají ruku nebo hlavu vykloněnou z okna. Toto je důležité zejména u dětí, které mohou utrpět vážné zranění jako např. udušení v případě, pokud si přivřou hlavu.
- Pokud při zavírání okna držíte spínač stlačený v situaci, když je tam něco přivřené a nepoužijete zavírání okna jedním dotykem, ochrana proti přivření nebude fungovat.
- Zejména v případě dětí, i pokud je na okně některá část jejich těla, určitá síla (odpor) nepůsobí na okno, což může způsobit, že ochrana proti přivření nebude fungovat. Zkontrolujte vše ještě před zavřením oken.

Společnost KG Mobility Corporation dodržuje politiku a postupy pro ochranu životního prostředí. Toto je také způsob, jak můžeme zachránit přírodní zdroje, které jsou základem pro přežití lidstva na Zemi a na splnění a harmonizování požadavků přírody a lidstva.

## **Vy můžete přispět k ochraně životního prostředí, tak že budete jezdit s vaším vozidlem eco-friendly způsobem.**

Spotřeba paliva, rychlost motoru, kontrola převodovky, opotřebování brzd a pneumatik jsou ovlivněny podmínkami jízdy a zvyky při řízení.

Dodržujte následující pravidla a podílejte se na ochraně životního prostředí.

### **Podmínky jízdy**

- Nejezděte na krátkou vzdálenost, protože to zvyšuje relativní spotřebu paliva.
- Vždy zkontrolujte předepsaný tlak v pneumatikách.
- Odstraňte z nákladového prostoru nepotřebné věci.
- Vždy kontrolujte ekonomickou spotřebu paliva.
- Pravidelně dávejte vozidlo do servisu.



### **Zvyky při řízení**

- Při startování motoru nemačkejte rychlostní pedál až na zem.
- Vozidlo rozjíždějte pomalu.
- Dodržujte bezpečnou vzdálenost od vozidla před vámi a jezděte opatrně.
- Vyhněte se častému zrychlení anebo snížení rychlosti.
- Vyhněte se náhlému zrychlení, snížení rychlosti, anebo zastavení.
- V manuálním móde přefazujte rychlost ve vhodném čase a neprohánějte (nevytáčejte) motor nad 2/3 maximálních otáček motoru na každém převodovém stupni.
- Při zastavení vozidla nepřehřívajte motor.
- Když zastavíte vozidlo na delší čas, vypněte motor.



### **Recyklování**

- Informace o vývoji ekologicky šetrných výrobků a recyklaci vozidel najdete na webových stránkách společnosti KG Mobility Corporation [www.kg-mobility.com/en](http://www.kg-mobility.com/en).



## 1. SYSTÉM MONITOROVÁNÍ TLAKU V PNEUMATIKÁCH

CE	Společnost KG Mobility tímto vyhláší, že rádiové systémy instalované ve vozidle odpovídají základním požadavkům a jiným příslušným ustanovením Směrnice 1999/5/ES	EU
FCC	<p>Model: TSSSG4G5 a TSSRE4Db            FCC ID: OYGTSSRE4DB            ORD: č. 14778/DFRS19614/F-50</p> <p>Toto zařízení odpovídá Části 15 pravidel Federální komise pro komunikace (FCC).            Provoz podléhá následujícím dvěma podmínkám:</p> <ol style="list-style-type: none"> <li>(1) toto zařízení nemůže způsobit nebezpečnou interferenci, a</li> <li>(2) toto zařízení musí akceptovat jakoukoli přijímanou interferenci, včetně interference, která může způsobit nežádoucí provoz.</li> </ol> <div style="border: 1px solid black; background-color: #f4a460; padding: 5px; text-align: center;">  <b>Varování</b> </div> <ul style="list-style-type: none"> <li>• Změny anebo modifikace, které nejsou schválené stranou odpovědnou za dodržování, mohou způsobit neplatnost oprávnění uživatele provozovat zařízení.</li> </ul>	AMERIKA
CU TR	<p>LOGO</p>  <p>Certifikát v uživatelském manuálu podle velikosti produktu.  <b>Systém monitorování tlaku v pneumatikách</b>  <b>Model: TSSRE4Db</b></p> <p>Zařízení prošlo všemi postupy hodnocení shody pro CU TR.</p>  Značka EAC v uživatelském manuálu podle velikosti produktu.	CIS



## 2. /FOLDING – DÁLKOVÉ OVLÁDÁNÍ/SKLÁDACÍ KLÍČ

FCC	<p>FCC ID: DEO-MT-FLIP01</p> <p>Toto zařízení odpovídá Části 15 pravidel Federální komise pro komunikace (FCC).</p> <p>Provoz podléhá následujícím dvěma podmínkám:</p> <p>(1) toto zařízení nemůže způsobit nebezpečnou interferenci, a</p> <p>(2) toto zařízení musí akceptovat jakoukoli přijímanou interferenci, včetně interference, která může způsobit nežádoucí provoz.</p> <div style="border: 1px solid black; background-color: #f9cb9c; padding: 5px; text-align: center;">  <b>Varování</b> </div> <div style="border: 1px solid black; background-color: #f9cb9c; padding: 5px;"> <p>• Změny anebo modifikace, které nejsou schválené stranou odpovědnou za dodržování, mohou způsobit neplatnost oprávnění uživatele provozovat zařízení.</p> </div>	AMERIKA
TR	<p>LOGO</p>  <p>Certifikát v uživatelském manuálu podle velikosti produktu.</p>	CIS

## 3. ŠTÍTEK ZVEDÁKU

CE	<div style="display: flex; justify-content: space-around; margin-bottom: 10px;"> <span>①</span> <span>②</span> <span>③</span> </div>  <p>① Název modelu</p> <p>② Maximální přípustná hmotnost</p> <p>③ Výrobce zvedáku</p> <div style="border: 1px solid black; background-color: #f9cb9c; padding: 5px; text-align: center;">  <b>Upozornění</b> </div> <ul style="list-style-type: none"> <li>Při používání tohoto zvedáku zatáhněte parkovací (ruční) brzdou.</li> <li>Při používání tohoto zvedáku vypněte motor.</li> <li>Když je vozidlo na zvedáku, nelehejte si pod vozidlo.</li> <li>Určené místa jsou pod rámem.</li> <li>Při zvedání vozidla musí být základní plotna zvedáku položena vertikálně na bod zvedání.</li> <li>U vozidel s manuální převodovkou zařaďte zpátečku (R) a u vozidel s automatickou převodovkou dejte páku do polohy P (parkování).</li> <li>Položte zvedák na pevnou zem.</li> </ul>	EU
----	---	----

## 4. Kompresor, zvedák

<b>CE</b>	LOGO  (1) Popis Model: Díly s certifikací CE (2) Zástupce: KG Mobility European Parts Center B.V. (3) Adresa: IABC 5253&5254, 4814RD Breda, Nizozemsko	EU
<b>UKCA</b>	LOGO  (1) Popis Model: Díly s certifikací UKCA (2) Dovožce: KG Mobility UK Ltd (3) Adresa: G Offices, Parsonage Road, Stratton St. Margaret, Swindon, Wiltshire SN3 4RN	UK

# Identifikace vozidla

Identifikační čísla včetně identifikačního čísla vozidla a čísla motoru jsou unikátní informace o vozidle. Pokud tyto informace víte, je velmi lehké dělat nabídky na vozidlo anebo zadat objednávku na díl anebo příslušenství.

## Výrobní štítek

Výrobní štítek obsahuje informace včetně identifikačního čísla vozidla, tlaku v pneumatikách, hmotnosti vozidla a barvy, které jsou potřebné pro řádnou údržbu vozidla.

### TYP A

KG Mobility Corp.		
1.	kg	kg
2.	kg	kg
BODY PAINT COLOR		
DATE OF MANUFACTURE		
KG Mobility Equipment Parts Center, S.A. Contact Address: 9462, 1010 & 1012, 361480 Seoul, The Republic of Korea		

### TYP B

KG Mobility Corp.		
1.	kg	kg
2.	kg	kg
BODY PAINT COLOR		
DATE OF MANUFACTURE		
KG Mobility Equipment Parts Center, S.A. Contact Address: 9462, 1010 & 1012, 361480 Seoul, The Republic of Korea		

### TYP C

SsangYong Motor Co., Ltd.		
1.	kg	kg
2.	kg	kg
BODY PAINT COLOR		
DATE OF MANUFACTURE		
SsangYong Equipment Parts Center, S.A. Contact Address: 9462, 1010 & 1012, 361480 Seoul, The Republic of Korea		

### TYP D

SsangYong Motor Co., Ltd.		
1.	kg	kg
2.	kg	kg
BODY PAINT COLOR		
DATE OF MANUFACTURE		
SsangYong Equipment Parts Center, S.A. Contact Address: 9462, 1010 & 1012, 361480 Seoul, The Republic of Korea		

Výrobní štítek je umístěn na parapetě dveří řidiče (Sloupek B).

## Identifikační číslo vozidla (VIN)

Identifikační číslo vozidla (VIN) je identifikační číslo, které udává model vozidla, zemi výroby a rok výroby.



Je vyraženo na upevňovacím prvku předního sedadla na pravé straně.

## Štítek VIN\*

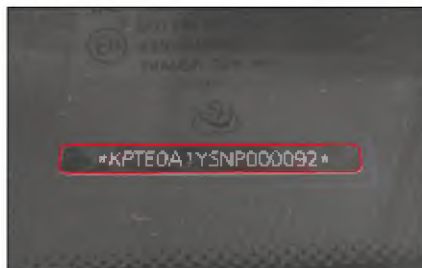

VIN je vyraženo na horní straně přístrojového panelu.

## Číslo motoru

Číslo motoru je identifikační číslo, včetně typu paliva, typu motoru a celkový objem motoru atd.

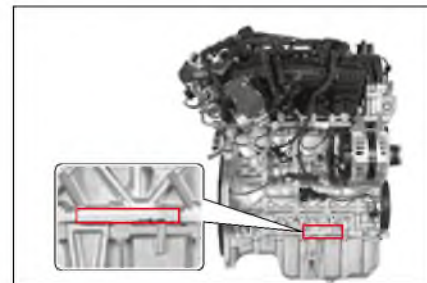

**Benzinový motor:** Číslo motoru je vyraženo na spodní části válcového bloku na straně nasávacího potrubí.



## Přední pohled

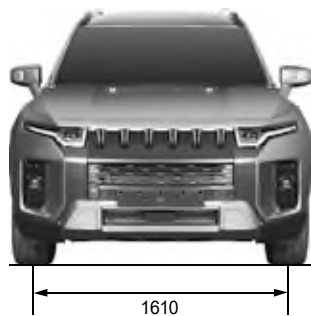

## Pohled shora



## Zadní pohled



## Boční pohled

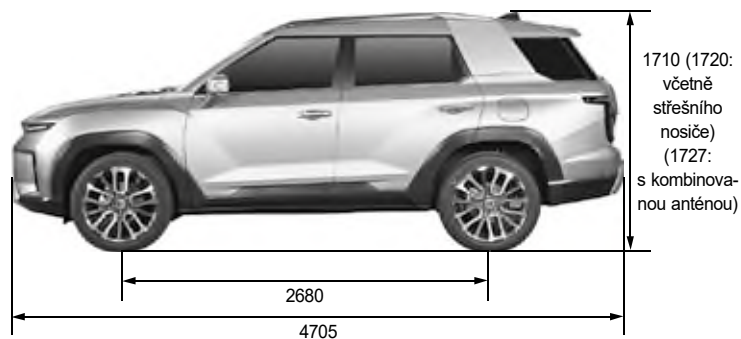

\* ( ): Volitelné

## SPECIFIKACE (I)

\* ( ): Volitelné

Popis		Benzínový motor 1,5	
<b>Všeobecné</b>	Celková délka (mm)	4705	
	Celková šířka (mm)	1890	
	Celková výška (mm)	1710 (1720: včetně střešního nosiče) (1727: s kombinovanou anténou)	
	Celková hmotnost vozidla (kg)	A/T	4WD: 2170, 2WD: 2080
		M/T	2WD: 2050
	Provozní hmotnost vozidla (kg)	A/T	4WD: 1718, 2WD: 1628
		M/T	2WD: 1598
Palivo	Benzin		
Objem palivové nádrže (ℓ)	50 (EU), 47 (GEN)		
<b>Motor</b>	Motor	G15DTF	
	Počet válců/Kompresní poměr	4 / 9,5:1	
	Celkový objem motoru (cc)	1497	
	Ventilový rozvod	DOHC	
	Maximální výkon	120 kW (163 PS) / 5000–5500 ot/min	
	Maximální krouticí moment	280 Nm / 1500–4000 ot/min	
	Rychlost při volnoběhu	700 ± 50 ot/min	
	Chladicí systém	Chlazený vodou /nucená cirkulace	
	Objem chladicí kapaliny (ℓ)	7,0	
	Typ mazadla	Zubová pumpa, nucená cirkulace	
	Max. objem oleje (ℓ) (při přepravě)	4,5	
Typ turbodmychadla a chlazení	Turbodmychadlo, chlazené vodou		

\* ( ) Možnosti výběru, hmotnost a hrubá hmotnost vozidla jsou založené na maximálních hodnotách a závisí od možností výběru a specifikací vozidla.

## SPECIFIKACE (II)

\* ( ): Volitelné

Popis		Benzínový motor 1,5	
<b>Manuální převodovka (M/T)</b>	Typ		Převodové stupně
	Převodový stupeň	1.	3,538
		2.	1,913
		3.	1,152
		4.	0,829
		5.	0,689
		6.	0,587
Zpátečka	3,000		
<b>Automatická převodovka (A/T)</b>	Model		Elektronický 6 rychlostí
	Typ		SBW
	Převodový poměr	1.	4,044
		2.	2,371
		3.	1,556
		4.	1,159
		5.	0,852
6.		0,672	
Zpátečka	3,193		
<b>Typ pohonu</b>	Model		4WD
	Typ		Na požádání
<b>Spojka – manuální převodovka (M/T)</b>	Typ		Hydraulický (CSC)
	Typ kotouče		Suchý

## SPECIFIKACE (III)

\* (): Volitelné

Popis			Benzínový motor 1,5
Posilovač řízení	Typ		Rám a pastorek (EPS)
	Úhel řízení	Vnitřní	31,82
		Vnější	37,72
Zadní náprava	Typ pohonné hřídele	Nezávislý závěs	Kardanový kloub
	Kryt nápravy		IRDA
Brzda	Válcová		Tandemová
	Posilovač		Posilovač s pomocí vakua
	Typ brzdy	Přední kolo	Kotoučová
		Zadní kolo	Kotoučová
Parkovací (ruční) brzda		EPB	
Zavěšení	Přední závěs		Macpherson + cívková pružina
	Zadní závěs		Multi link + cívková pružina
Klimatizace	Chladicí kapalina (objem)	Typ A	R-1234yf (530 ± 30g)
		Typ B	R-134a (570 ± 30g)
Elektrické	Typ baterie / Kapacita (V-AH)	ISG	AGM / 12 - 70
		NON-ISG	MF / 12 - 60
	Kapacita startéru (V-KW)	ISG	12 - 1,4
		NON-ISG	12 - 0,9
Kapacita alternátoru (V-A)		14V - 130A	

1

# Opatření pro modifikaci vozidla a konstrukční změny



## Varování

Neautorizované modifikace vozidla, konstrukční změny a instalace komponentu mohou způsobit problémy s vozidlem nebo fatální nehodu. V případě chybného fungování produktu nebude poskytnutá záruční oprava.

- Vozidlo, které jste koupili, je vybaveno velkým počtem přesných dílů, které prošly mnohými experimenty a zkouškami a tyto díly jsou hluboko a systematicky vzájemně propojeny.
- Neoprávněná modifikace anebo změna, anebo instalace neschváleného zařízení může způsobit problémy s vozidlem a může ovlivnit výkon, trvanlivost a bezpečnost. Toto může vést k fatální nehodě.
- Záruční oprava nebude poskytnutá pro modifikovaný díl ani pro problém, který vznikl v důsledku modifikace, a to ani během záruční doby.

Neinstalujte separátní příslušenství ani přidávané zařízení do provozního zařízení vozidla.

- Prodloužení řadicí páky anebo instalace podložek na rychlostní pedál anebo brzdový pedál, prodávaných na trhu, může způsobit provozní chybu v důsledku změny provozní síly vozidla. V takovémto případě může dojít jak k poškození vozidla, tak i k vážné fatální nehodě.

Nemodifikujte motorový, jízdní a výfukový systém.

- Neupravujte nastavenou hodnotu systému přívodu paliva, nasávacího, výfukového a elektrického systému, ani je nevyměňujte, ani nepřidávejte žádné nestandardní díly, abyste zvýšili výkon motoru, anebo abyste upravili zvuk výfuku. Pokud tak učiníte, může to způsobit vážný problém pro trvanlivost vozidla. Je to nelegální.
- Konkrétně, modifikace vašeho vozidla instalovaným LPG může negativně ovlivnit výkon a trvanlivost vozidla. Ze záruky je vyloučený nejen motor, ale i převodovka a osy kola.

Nemodifikujte audio systém a neinstalujte další elektronické zařízení, pokud je bez kabelové komunikační zařízení, zadní kamera, TV a zařízení na dálkové startování.

- Elektrický systém tohoto vozidla obsahuje elektrické kabely a pojistky pro instalaci standardních elektronických zařízení.
- Připojení několika elektrických kabelů k existujícímu kabelu pro instalaci různých dalších elektronických zařízení může způsobit protažení, což bude mít za následek poškození elektronických zařízení a riziko požáru.
- Mimo toho, pokud pro instalování antény vyvrátíte díru, vozidlo může začít rezavět.

Nepoužívejte nestandardní pneumatiky, kola a jiné související díly.

- Pokud nainstalujete širší anebo delší pneumatiky, než je specifikace vozidla, pneumatiky a související díly se mohou dostat do kontaktu s jinými díly a mohou opotřebovat a poškodit systém přenosu hnací síly, když používáte volant anebo když jedete po nevydlážděné cestě.
- Mimo toho se může výkon jízdy snížit z důvodu zvýšené spotřeby paliva a brzdové dráhy, třesení vozidla a snížení řadicí síly volantu. Vozidlo s automatickou převodovkou může dostat šok při změně rychlosti.
- Mimo toho, může to mít vliv na tachometr a počítací kilometrů, které zobrazí nesprávnou rychlost jízdy anebo delší dojezdovou vzdálenost, než je skutečná dojezdová vzdálenost.
- Pokud nainstalujete prachový kryt na kolo, abyste zlepšili vzhled pneumatik, třecí teplo, které vzniká během brzdění, se neuvolní hladce a způsobí jev ubývání anebo uzamknutí páry. Toto může vést k zhoršenému výkonu brzdy a může způsobit vážný problém.

Neinstalujte posuvnou střechu prodávanou na trhu, ani barevná skla podle vašeho výběru.

- Pokud instalujete posuvnou střechu tak, že neřezáte střechu vozidla, v řezané části se může objevit rez nebo protékání.
- Instalace barevných skel pro lepší vzhled a na zablokování ultrafialových paprsků po dodání vozidla může způsobit protékání. Takovéto skla neinstalujte.

Nemodifikujte podlahové rohožky ve vozidle podle vašeho výběru.

- Neinstalujte žádné přídavné předměty, jako jsou např. rohožky na podlaze ve vozidle, aby se zlepšilo pohodlí polštáře a ulehčilo čištění vozidla. Pokud tak učiníte, mohou se poškodit kontrolní jednotky různých elektronických systémů a elektrických kabelů a může to ovlivnit i funkci drážek sedadel, ve kterých se sedadla pohybují dopředu a dozadu.
- I uzamykací systém na fixování polohy sedadel bude fungovat nesprávně. V takovémto případě se sedadlo může pohnout dopředu anebo dozadu, což způsobí nehodu při jízdě do kopce anebo z kopce.

Nevyměňujte sedadlo za nové s jinou funkcí, ani neinstalujte separátní potah na sedadlo.

- Existují různé typy sedadel podle funkce a úlohy dokonce i pro stejný typ vozidla, takže elektrické kabely byly namontované podle toho.
- Nevkládejte ani nadměrně nepoužívejte, ani nemodifikujte příslušný elektrický kabel, abyste vyměnili sedadlo za nové s jinými funkcemi. Může to poškodit elektronické zařízení a způsobit riziko požáru z důvodu protažení.
- Nesprávná výměna potahu sedadla může poškodit elektrické zařízení v důsledku zkratu anebo odpojení, anebo může způsobit slabé větrání, požár a abnormální hluk.

Neinstalujte chránič nárazníku ani tyčový chránič prodávaný na trhu.

- Pokud instalujete chránič nárazníku anebo tyčový chránič podle vašeho výběru, může to způsobit problémy při parkování a zastavování v důsledku větší délky vozidla a zvýší náklady na palivo v důsledku větší hmotnosti vozidla, přičemž v dírách po montáži chrániče se může objevit rez. Mimo toho může přijít k vážnému zranění při nehodě v důsledku absence tlumiče nárazů v chrániči nárazníku.

Neinstalujte funkční produkt, který může snížit odolnost jízdy, pokud jsou nálepky, dekorativní lišty, vzdouvající se latě anebo větru odolné předměty.

- Lepidla nálepek mohou poškodit potažený povrch vozidla. Pokud se části vozidla navrtají za účelem namontování dekorativní lišty anebo jiných funkčních dílů, plocha při dírách zrezne a během jízdy se mohou objevit neznáme zvuky.
- Zejména v případě, pokud nejsou připojené části dobře upevněné, může to poškodit vozidlo anebo dokonce způsobit smrtelnou nehodu.

# Kontrola před jízdou

## Denní kontrola



- Zkontrolujte vozidlo jednou denně před jízdou.
- Zkontrolujte chladicí kapalinu motoru, motorový olej, brzdovou kapalinu, kapalinu do ostříkovače a bezpečnostní pásy.
- Zkontrolujte, zda neuniká kapalina z baterie a z chladiče.
- Zkontrolujte spodek vozidla, či tam neuniká olej anebo kapalina.
- Umyjte přední a zadní okno, zadní skla, boční zrcátka a interiérové zrcátko.
- Zkontrolujte, zda fungují různá světlá.
- Ubezpečte se, že při vozidle nejsou žádné překážky, které by bránily jízdě.

## Kontrola motoru



### Kontrola chladicí kapaliny motoru

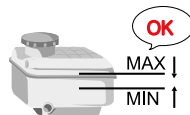

- Zkontrolujte chladicí kapalinu motoru po řádném vychladnutí motoru na rovnej zemi.
- Zkontrolujte, zda je hladina chladicí kapaliny mezi značkami „MAX“ a „MIN“ na nádrži chladicí kapaliny. Pokud je hladina blízko značky anebo pod značkou „MIN“, chladicí kapalinu doplňte.

### Kontrola motorového oleje



- Zkontrolujte motorový olej po zastavení motoru na rovnej zemi a počkejte nejméně 5 minut.
- Zkontrolujte, či je hladina motorového oleje mezi značkami „MAX“ a „MIN“ na stupnici hladiny oleje. Pokud je hladina blízko značky anebo pod značkou „MIN“, olej doplňte.

## Kontrola brzdové kapaliny (spojkové kapaliny)



Zkontrolujte, zda je hladina brzdové kapaliny mezi značkami „MAX“ a „MIN“. Pokud je hladina blízko značky anebo pod značkou „MIN“, brzdovou kapalinu (spojkovou kapalinu) doplňte.

## Kontrola kapaliny v ostřikovači

Zkontrolujte hladinu kapaliny v ostřikovači na nádržce ostřikovače a v případě potřeby doplňte.



### Upozornění

- Pokud hladina chladicí kapaliny motoru a různých olejů klesne pod značku „MIN“, dejte si vozidlo zkontrolovat u prodejce SsangYong anebo v autorizovaném servisu SsangYong.

## Kontrola řemenů

Nastartujte motor a přesvědčte se, zda nevydává abnormální zvuk.

Dejte si řemeny zkontrolovat v našem servise podle pravidelné kontroly a tabulky intervalů výměny.

## Kontrola pneumatik



### Varování

- Udržujte předepsaný tlak v pneumatikách. Jízda s vozidlem vysokou rychlostí s nízkým tlakem v pneumatikách může způsobit prasknutí pneumatiky v důsledku efektu stálé vlny, což má následek např. riziko převrácení.
- Zkontrolujte, či jsou zatáhnuté šrouby (matice) kol. Nesprávné zatáhnuté šrouby (matice) kol mohou způsobit nehodu.
- Použití kola anebo pneumatiky jiné velikosti, než je specializovaná velikost, může způsobit neobvyklé vlastnosti ovládání a slabou kontrolu nad vozidlem, což může mít za následek vážnou nehodu.
- Použití pneumatiky jiného rozměru, než je specializovaný rozměr, může způsobit abnormální fungování volantu, zvýšenou spotřebu paliva, zvýšení brzdové vzdálenosti, třesení, nesprávné fungování ABS/ESC, anebo nerovnoměrné opotřebování pneumatik. Může poškodit i hnací sílu vozidla.
- Pro všechny kola používejte jen stejné pneumatiky od jednoho výrobce pneumatik. Jinak se může poškodit hnací síla vozidla.

- Vždy zkontrolujte dezén a boční stěnu pneumatik, abyste zjistili, zda tam nejsou znaky opotřebování, praskliny anebo poškození.
- Zkontrolujte stav a tlak dojezdové (náhradní) pneumatiky podle potřeby a vždy ji mějte k dispozici. Dojezdovou (náhradní) pneumatiku vyměňte za správnou pneumatiku co nejdříve.
- Zkontrolujte stav sady nástrojů na opravu. Vzduchový kompresor a těsnící/lepící materiál by měli být vždy k dispozici.
- Každý den zkontrolujte tlak a opotřebování pneumatik a v případě potřeby je vyměňte.





### Co je to jev rezonance?

Jev stálé vlny znamená výskyt vlnovité vrásky na pneumatice s nedostatečným tlakem během jízdy vysokou rychlostí.

Během jízdy pneumatika s normálním tlakem opakuje kompresi a obnovený pohyb, ale pokud pneumatika s nedostatečným tlakem roluje na cestě vysokou rychlostí, objeví se značná komprese a přijde do kontaktu s povrchem cesty ještě před tím, než je plně obnovená. Pokud se takováto situace opakuje často, nastane jev stálé vlny.

Pokud jev stálé vlny trvá po delší dobu, na pneumatice se vytvoří značný objem tepla a v konečném důsledku pneumatika praskne.

## Kontrola přístrojového panelu



Zkontrolujte, zda všechny indikátory a kontrolky na přístrojovém panelu správně svítí, když je spínač zapalování v poloze ON.

Zkontrolujte i to, zda všechny měřiče (měřič paliva, měřič rychlosti vozidla, otáčkoměr atd.) fungují správně.

## Kontrola parkovací (ruční) brzdy



Stlačte spínač EPB (Elektrická parkovací brzda) a zkontrolujte provozní zvuk a provozní stav.

Pokud parkovací (ruční) brzda nefunguje, dejte si vozidlo zkontrolovat a provést servis v nejbližším autorizovaném servisu SsangYong.

## Kontrola pedálů

Zkontrolujte, zda funguje brzdový pedál, spojkový pedál a rychlostní pedál.

Pokud pedály nefungují normálně, dejte si je zkontrolovat a opravit u prodejce SsangYong anebo v autorizovaném servisu SsangYong.

## Čištění prostoru okolo sedadla řidiče

Prostor okolo sedadla řidiče udržujte v čistotě po celý čas. Nikdy tam nenechávejte předměty, které by bránili v jízdě.

Před jízdou vždy vyčistěte prostor okolo sedadla řidiče.



### Varování

- Prázdná láhev anebo předmět pod pedálem brání fungování pedálu a může způsobit nehodu.
- Pokud podlahová rohožka není upevněná, anebo pokud je příliš hrubá, brání fungování pedálu a může způsobit nehodu.

## Doporučená pozice při jízdě



Udržujte doporučenou polohu pro bezpečnou a pohodlnou jízdu.

- Sedněte vzpřímeně na sedadle řidiče s boky opřenými o opěradlo sedadla.
- Upravte si polohu a výšku sedadla tak, abyste mohli pohodlně sešlápnout (stlačit) brzdový pedál (spojkový pedál) až na dlážku.
- Když máte záda opřená o opěradlo, upravte si polohu a výšku opěradla a volantu tak, abyste si mohli položit zápěstí na volant.
- Upravte si výšku opěrky hlavy tak, aby byl střed opěrky na úrovni očí řidiče.



### Varování

- Nenoste pantofle ani obuv s vysokým podpatkem, které mohou bránit řízení. Takové boty mohou zablokovat rychlostní pedál anebo brzdový pedál a způsobit nehodu.

## Úprava sedadla, opěrky hlavy, volantu a zrcátek

- Před jízdou si upravte si sedadlo, opěrku hlavy, volant a zrcátka.
- Pokud se váš volant dá nastavit, nastavte si ho na příslušnou výšku a úhel, aby vyhovoval vašemu tělu a řízení.
- Upravte si zadní skla, boční zrcátka a interiérové zrcátko na takový úhel, abyste měli dobrý výhled dozadu.



### Varování

- Pokud je během jízdy potřebná další úprava, zastavte vozidlo na bezpečném místě a udělejte úpravu. Úprava během jízdy může bránit řízení a způsobit nehodu.

## Správně zapnutý bezpečnostní pás



- Ujistěte se, že všichni spolucestující ve vozidle jsou bezpečně připoutaní bezpečnostním pásem.
- Bezpečnostní pás si zapněte tak, abyste se pevně opírali o opěradlo sedadla.
- Dítě, které nemůže mít zapnutý bezpečnostní pás, musí sedět na zadním sedadle v dětském záchytném systému.
- Ve vozidle, které je vybaveno nastavitelným upevňovacím zařízením pro ramenný popruh, mějte bezpečnostní pás zapnutý tak, že si nastavíte upevňovací zařízení podle typu vaší postavy.

### ! Varování

- Nemějte bezpečnostní pás upevněný pod ramenem.



- Každý bezpečnostní pás je určen pro jednu osobu. Dvě nebo více osob by neměly používat jeden bezpečnostní pás.



- Neupevňujte bezpečnostní pás svorkou anebo sponou.



- Sponu bezpečnostního pásu zasouvejte jen do příslušné zámky.



## Nebezpečí

### Zákaz řízení pod vlivem drog, opilosti, rozptýlení a ospalosti (4D).



- Neřídte pod vlivem omamných látek. Je to nezákonné počinání, které může být ještě nebezpečnější než jízda pod vlivem alkoholu anebo léků.
- Neřídte pod vlivem alkoholu. Váš úsudek je pod vlivem alkoholu ohrožen, takže bezpečná jízda je nemožná. Je to trestní čin, který ohrožuje i životy cestujících v jiných vozidlech.

- Neřídte, když je vaše pozornost ohrožena. Používání mobilního telefonu anebo navigačního systému, sledování DMB anebo jezení během jízdy může zhoršit vaši koncentraci, což zvyšuje riziko nehody. Zejména používání mobilního telefonu anebo navigačního systému během jízdy je trestním činem, který ohrožuje bezpečnou jízdu. Když je to nevyhnutné, vozidlo zastavte anebo zaparkujte na bezpečném místě a až poté použijte příslušné zařízení.
- Neřídte ospalý. Dlouhá jízda bez přestávek může vést k ospalosti, což může způsobit nehodu. Pro vaši bezpečnost si udělejte přestávku každé 2 hodiny.

## Varování

### Upozornění pro airbag

- Systém airbagu je pomocné bezpečnostní zařízení. Správně zapnutý bezpečnostní pás může minimalizovat zranění.
- Nebouchejte do airbagu rukou ani jiným předmětem. Může to způsobit rozvinutí airbagu.
- Nedávaje žádný předmět, ani nelepte nálepku anebo jiné příslušenství na místo umístění airbagu, kde je airbag instalován. Při nafouknutí airbagu vás mohou tyto předměty zranit.

- Cestující, který je menší než 140 cm, by měl sedět na zadním sedadle. Jinak se může při nafouknutí airbagu zranit.
- Bezpečnostní zařízení pro kojence a děti by mělo být umístěné na zadním sedadle. Jeho umístění na předním sedadle by mohlo při nafouknutí airbagu způsobit vážné zranění anebo smrt.
- Domácí zvíře by mělo být umístěné na zadním sedadle v určeném bezpečnostním zařízení. Domácí zvíře na předním sedadle by mohlo při nafouknutí airbagu utrpět zranění.
- Po nafouknutí airbagu mohou být příslušné komponenty horké.
- Nafouknutý airbag už není možné použít. Dejte si ho vyměnit.
- Systém airbagu by se měl zkontrolovat anebo vyměnit každých 10 let od instalace i v případě, pokud systém nevykazuje žádnou abnormalitu. Systém airbagu by měl zkontrolovat anebo vyměnit profesionální technik u prodejce SsangYong anebo v autorizovaném servisu SsangYong.
- Nemodifikujte žádnou část systému airbagu. K systému airbagu nepřipojujte žádné jiné elektrické zařízení.

**! Varování**

### Opatření pro kojence, děti, starší osoby nebo těhotné ženy



- Nikdy nenechávejte kojence, malé dítě nebo starou osobu bez dozoru ve vozidle. Mohou se dotknout zařízení ve vozidle, což může způsobit nehodu. Když jsou v létě dveře zamčené a okna zavřené, teplota ve vozidle stoupne a osoby se mohou udusit.
- Nedovolte dětem používat klíč zapalování, různé spínače nebo tlačítka a jiné zařízení bez povolení. Pokud tak neučiníte, může to způsobit problémy s autem nebo i nehodu. Jejich tělo se může zachytit ve dveřích, v okně, v posuvné střeše, což způsobí zranění.
- Nedávejte kojence, dítě nebo starou osobu sedět na předním sedadle. Náraz při nafouknutí airbagu může způsobit vážné zranění nebo úmrtí. Kojenec nebo malé dítě by mělo být vždy připoutané bezpečnostním pásem anebo záchytným zařízením na zadním sedadle a sedět s dospělým.

**! Varování**

### Kojenec anebo dítě musí sedět na zadním sedadle s ochranným zařízením



- Kojenec anebo malé dítě by mělo sedět na zadním sedadle s dospělým.
- Kojenec anebo malé dítě by mělo být připoutané bezpečnostním pásem anebo řádným záchytným zařízením. Pokud tak neučiníte, může to způsobit vážné zranění anebo úmrtí v případě náhlého zabrzdění anebo srážky.
- Použijte dětský zamykací ochranný systém v zadních dveřích, aby děti na zadních sedadlech nemohly otevřít zadní dveře.  
👁 Viz „Bezpečnostní dětský zámek“ (str. 3-5)

**! Varování**

### Zákaz spánku v uzamčeném vozidle



- Nikdy nespěte v zaparkovaném vozidle se zavřenými okny. Pokud usnete v autě se zapnutou klimatizací anebo topením, můžete se zadusit z důvodu nedostatku kyslíku.
- Spánek v uzavřeném prostoru s nastartovaným motorem znamená pro vás vysoké riziko zadušení výfukovými plyny.
- Během spánku se můžete náhodně dotknout řadící páky anebo rychlostního pedálu, což může způsobit nehodu.
- Během spánku v autě s nastartovaným motorem můžete náhodně stoupnout na rychlostní pedál, což může přehřát motor a výfuk, a tak způsobit požár.

**! Varování**

**Nejezděte s otevřenými dveřmi  
anebo výklopnými zadními dveřmi**



- Nejezděte s otevřenými dveřmi. Cestující může vypadnout z vozidla a utrpět vážné zranění.
- Pokud náhodně zatáhnete páčku otevření dveří během jízdy, může to způsobit riziko vážné nehody. Zejména nedovolte dětem, aby chytaly páčku otevření dveří během jízdy.
- Nejezděte s otevřenými výklopnými zadními dveřmi. Dovnitř může proudit výfukový plyn, což může mít za následek otravu plynem.
- Pokud budete jezdit s otevřenými výklopnými zadními dveřmi, z vozidla může vypadnout jakýkoli předmět, který způsobí nehodu.

**! Varování**

**Nevystrkujte žádnou část vašeho  
těla z okna nebo ze střešního  
okna**



- Při jízdě nebo zastavení nevystrkujte žádnou část vašeho těla jako ruku nebo hlavu z okna nebo z posuvné střechy. Může vás zranit projíždějící vozidlo nebo překážka.
- Zejména nedovolte dětem nebo domácím zvířetím, aby vystrkovaly ruku nebo hlavu z okna.

**! Varování**

**Při zavírání elektricky ovládaného  
okna dávejte pozor, aby nedošlo  
k zachycení jakékoli části vašeho  
těla**



- Použijte elektricky ovládané okno jen po zkontrolování, že všichni cestující jsou v bezpečí.
  - Před zavřením okna zkontrolujte, zda některý cestující nevyklání část těla jako ruku nebo hlavu z okna a upozorněte ho, že jdete zavírat okno.
  - Pokud na zadním sedadle sedí malé dítě, stiskněte zámek na uzamčení okna, aby spínače ovládání zadních oken nebyly funkční.
-  Viz „Funkce uzamčení okna při zadním sedadle (str. 3-22)“

### Varování

#### Při vystupování dávejte pozor na projíždějící vozidla anebo osoby



- Při vystupování zkontrolujte zadní a boční stranu auta, zda tam nepřecházejí vozidla nebo chodci. Zejména otevření dveří bez zkontrolování vozidla anebo motocyklu, který prochází zezadu, může způsobit poškození vozidla a zranění.
- Upozorněte i ostatní cestující, aby si před otevřením dveří zkontrolovali okolí.

### Varování

#### Bezpečné parkování a zastavení

- Nikdy nenechávejte kojence anebo dítě bez dozoru ve vozidle se zamknutými dveřmi a okny po zaparkování anebo zastavení vozidla. Teplota ve vozidle může stoupnout, což může mít za následek zadušení anebo nehodu.
- Při parkování anebo zastavení vždy použijte parkovací (ruční) brzdu. I rovný povrch může obsahovat svah. Zařaďte řídicí páku do polohy P (parkování) a použijte parkovací (ruční) brzdu.
- Nezastavujte ani neparkujte na strmém svahu. Brzdový systém se může uvolnit a vozidlo se může pohnout.
- Při zaparkování vozidla v kopci zatáhněte parkovací (ruční) brzdu a kola zajistěte klíny, anebo nastavte kola směrem ke zdi.
- V tomto okamžiku nastavte u vozidel s automatickou převodovkou volicí páku do polohy P (parkování) a u vozidel s manuální převodovkou zařaďte 1. rychlostní stupeň (do kopce) nebo zpátečku (z kopce).
- Pokud jde o vozidlo s automatickou převodovkou, nepoužívejte polohu P (parkování) jako alternativu k parkovací brzdě a dbejte na to, aby byla parkovací brzda při parkování pevně zatažena.
- Neparkujte ani nezastavujte na místě s hořlavými látkami. Horký výfuk může způsobit požár.

- Pokud je zadní část vozidla příliš blízko při stěně, zahřívání vozidla po dlouhý čas anebo volnoběh vysokou rychlostí může způsobit znečištění stěny anebo požár horkým výfukovým plynem. Dodržujte průměrnou vzdálenost.
- Pokud je to možné, neparkujte vozidlo ve vlhkém anebo v slabě větraném prostředí.

### Varování

#### Správné zahřívání motoru

- Nezačínajte jízdu bez zahřátí motoru. Jízda bezprostředně po nastartování motoru může snížit jeho předpokládanou životnost.
- Zahřívajte motor jen dotehdy, dokud se nepohne ručička ukazatele teploty chladicí kapaliny. Délka zahřívání se může lišit podle venkovní teploty.
- Během zahřívání nesešlapujte (nestláčejte) rychlostní pedál a prudce nezvyšujte otáčky motoru (ot/min). Může to poškodit motor.
- Přílišné zahřátí motoru zvyšuje spotřebu paliva a znečištění vzduchu.
- Nezahřívajte vozidlo v těsném prostředí. Výfukové plyny mohou proudit dovnitř a způsobit otravu plynem.





## Varování

### Během jízdy nevyvínejte motor

- Nevyvínejte motor během jízdy. Volant bude těžce ovladatelný a výkon brzdy bude nižší, což je mimořádně nebezpečné.

Pokud však musíte vypnout motor v nouzové situaci během jízdy v důsledku nehody nebo poškození vozidla, přečtěte si následující kapitolu.

☞ Viz „Vypnutí motoru během jízdy (v případě nouze)“ (str. 4-4)

### Žádné prudké rozjíždění, zrychlování nebo brzdění

- Nestartujte, nezrychlujte a nebrzděte vozidlo prudce. Může to způsobit zvýšenou spotřebu paliva nebo nehodu.
- Rychlost přidávejte a ubírejte jemně.

### Jízda na nebezpečných a horských cestách

- Před jízdou zkontrolujte podmínky na cestě, např. zda cesta náhle nekončí, nebo zda je ve středu cesty dostatek místa na otočení zpět.
- Na cestě posypané pískem nebo na suché cestě se vozidlo může lehko sklouznout. Dodržujte stále nízkou rychlost.
- Na horských cestách jezděte opatrně, protože povrch cesty se může nečekaně propadnout.
- Při jízdě z kopce zařadte na nižší rychlostní stupeň a jeďte dolů pomalu s používáním motorové brzdy.



## Varování

### Ve vysokohorské oblasti

- Ve vysokohorské oblasti nad 2500 metrů není zaručená provozní stabilita naftového motoru. Krátká cesta v této oblasti, jako je jízda skrz tunel, je akceptovatelná. Nikdy tam však nejezděte příliš dlouho. Pokud jedete s vozidlem ve velmi vysoké výšce po dlouhý čas, motor se může poškodit. Výkon motoru, schopnost jet do kopce a emise závisí od nadmořské výšky.

### Jízda na zasněžené nebo zledovatělé cestě

- Pokud je to možné, jezděte pomalu.
- Protože vaše brzdná dráha je delší než obvykle, ponechte si od vozidla před vámi delší vzdálenost.
- Pokud přidáte rychlost nebo zabrzdíte příliš rychle, vaše vozidlo dostane smyk, což může způsobit nehodu.
- Když jedete po ledové nebo kluzké cestě, použijte motorovou brzdu a zpomalte na menší rychlost. Náhle použití motorové brzdy může způsobit smyk vašeho vozidla, což může vést k nehodě.
- Brzdy použijte po zpomalení na nižší rychlost a použijte motorovou brzdu.
- Když jedete na zasněžené nebo ledové cestě, použijte pro bezpečnou jízdu sněžné pneumatiky.



## Varování

### Jízda na písčité nebo blátivé cestě

- Dodržujte co nejmenší stabilní rychlost.
- Náhlá zvýšení rychlosti nebo zastavení během jízdy může způsobit to, že vaše vozidlo se zaboří do písku nebo do blata.
- Pokud se vaše vozidlo zaboří do písku nebo do blata, dejte pod kolo kámen nebo kus dřeva, a vyjeďte z písku nebo bláta. Anebo pomalu stiskněte rychlostní pedál a jemně se posouvejte dozadu a dopředu zpětným a předním chodem setrvačnou silou.
- Pokud při výjezdu z písku nebo bláta prudce sešlápnete rychlostní pedál, pneumatiky mohou proklouznout a způsobí poškození převodu a příslušných hnacích systémů. Pokud je to možné, nechejte si vozidlo odtáhnout jiným vozidlem.





### Varování

#### Jízda na strmé cestě z kopce a do kopce

- Přeřaďte na nižší rychlost podle podmínek na cestě.
- Pokud při cestě do kopce anebo z kopce náhle použijete motorovou brzdou, může se poškodit motor. Zpomalte a přeřaďte na nižší rychlost.
- Při jízdě na dlouhé cestě z kopce používejte brzdový pedál a motorovou brzdou současně. Stále sešlápnutý (stlačený) brzdový pedál na dlouhé cestě z kopce může přehřát brzdový systém, což sníží výkon brzdy a může způsobit nehodu.



### Varování

#### Jízda po silnici s tekoucí vodou nebo s kaluží vody

- Pokud je to možné, vyhněte se cestě s kalužemi anebo řekou. Pokud se do motoru anebo elektrických systémů dostane voda, může vážně poškodit vaše vozidlo.
- Pokud se cestě s kalužemi anebo řekou nedá vyhnout, najděte mělké místo, kde se výfuk nedostane pod hladinu vody a jezděte pomalu stálou rychlostí.
- Před jízdou skrz řeku vystupte z vozidla a zkontrolujte dno řeky. Nechodte skrz vodu v případě, pokud je dno pískové anebo pokryté vysokými skalami.
- Pokud jede skrz vodu několik vozidel spolu, první vozidlo může do dna. Pokud je to možné, přeježdějte skrz vodu na jiném místě.

#### Upozornění pro přeježdění

- Pokud se motor při jízdě na cestě s kalužemi anebo řekou zastaví, nepokoušejte se ho opětovně nastartovat a nechejte si vozidlo odtáhnout.
- Dávejte si dobrý pozor, aby voda nepřešla do motoru skrz vzduchový filtr.
- Při jízdě na cestě s kalužemi anebo řekou nikdy neměňte rychlost.

#### Kontrola vozidla po přejetí

- Pokud se do brzdového systému dostane voda, účinnost brzd klesne. Po jízdě na cestě s kalužemi anebo řekou se pohybujte pomalu a několikrát sešlápněte brzdový pedál. Jeďte normálně po vysušení brzdových disků třecím teplem a po zkontrolování, zda brzdy správně fungují.
- Zkontrolujte části na spodní straně vozidla, zda neuniká olej anebo kapalina. Pokud zjistíte nějaké problémy, dejte si vozidlo okamžitě zkontrolovat.
- Zkontrolujte světla a jiné elektrické zařízení a pokud je to potřebné, vyměňte je.
- Zkontrolujte, zda není poškozená karosérie vozidla anebo spodek vozidla. Pokud zjistíte nějaké problémy, dejte si vozidlo okamžitě zkontrolovat.
- Pokud je vaše vozidlo silně znečištěné, umyjte ho, abyste chránili karosérii vozidla.



### Varování

#### Během jízdy nepoužívejte mobilní telefon, ani nesledujte DMB

- Používání mobilního telefonu anebo sledování DMB během jízdy odvede vaši pozornost a může způsobit nehodu. Pokud je to potřebné, odstavte vaše vozidlo na bezpečném místě, abyste mohli použít mobilní telefon.



### Varování

#### Jízda na rychlostní silnici

- Před jízdou si předem pozřete správy o počasí a zkontrolujte stav paliva, brzdový systém, chladicí systém, úroveň opotřebování pneumatik a tlak v pneumatikách a dobře zkontrolujte celé vozidlo.
- Pokud je to možné, 2 km po startu jezděte pomalu.
- Vždy dodržujte předepsanou rychlost a nejezděte příliš rychle.
- Dodržujte bezpečnou vzdálenost od vozidla vpředu.
- V případě zlého počasí dodržujte nejméně dvojnásobnou vzdálenost od vozidla vpředu a snižte rychlost vozidla o víc než polovinu.
- Nedávejte do vozidla nepotřebné předměty.
- Vozidlo pravidelně kontrolujte a udržujte, aby bolo v co nejlepším stavu.

#### Přejezd přes křižovatku nebo železniční přejezd

- Při přecházení křižovatky anebo železničního přejezdu zastavte vozidlo, abyste zkontrolovali bezpečnost a přejděte je co nejrychleji s použitím nízkého převodového stupně a bez pohnutí řadící páky.
- Pokud se motor zastaví ve středu křižovatky anebo železničního přejezdu, rychle odtáhněte vozidlo do bezpečí. Pokud je to možné, požádejte okoloidoucích o pomoc.



### Varování

#### Žádné prudké manévrování s volantem

- Rychlé otáčení volantů způsobuje, že vozidlo není stabilní, což může vést k riziku nehody.

#### Nezahřívajte motor ani nekontrolujte vozidlo v uzavřeném prostoru

- Nezahřívajte motor ani nekontrolujte vozidlo v těsném anebo špatně větraném prostoru. Výfukový plyn z vozidla může způsobit otravu plynem.

#### Použití motorové brzdy

- Když jedete dolu z dlouhého kopce, použijte motorovou brzdou a nožní brzdou zároveň. Když zařadíte nižší rychlostní stupeň podle podmínek jízdy, bude fungovat motorová brzda.
- Přílišné používání nožní brzdy může způsobit jev ubývání anebo uzamčení páry v důsledku přehřátí brzdového systému, což snižuje výkon brzdy.

#### Co je jev vadnutí brzd?

Jev ubývání je snížení brzdící síly v důsledku menší třecí síly způsobené zvýšením teploty na třecím povrchu brzdy, když se při jízdě z kopce používá brzda příliš často.

#### Co je parní polštář?

Uzamčení páry znamená stav, když se brzda při jízdě z kopce používá příliš často a v brzdové kapalině v brzdovém válci nebo brzdových linkách vzniknou bubliny, v důsledku čeho se hydraulický brzdový tlak nemůže přenést a brzda nebude fungovat navzdory zcela sešlápnutému brzdovému pedálu.

### Varování

#### Upozornění pro příslušenství

- Na okna vozidla nedávejte žádné příslušenství ani zbytečné předměty. Mohou vám způsobit problémy při jízdě, a pokud připojené příslušenství funguje jako lupa (zvětšovací sklo), může to způsobit požár anebo nečekanou nehodu.

#### Zvláštní upozornění při kontrole chladicí kapaliny

- Nikdy neotvírejte uzávěr nádrže s chladicí kapalinou, když je motor horký. Horká pára anebo kapalina může vystříknout, což vám způsobí popáleniny na tele, včetně rukou anebo tváře.

#### Nenakládejte nebezpečné látky

- Do vozidla nedávejte žádné hořlavé látky, jako je např. benzín, propan-butan anebo ruční plynový zapalovač, ani výbušné látky. Pokud ve vozidle stoupne teplota, kontejner může prasknout a způsobit požár.

### Varování



Nikdy neodstraňujte uzávěr nádrže s chladicí kapalinou, když je motor anebo chladíč horký. Po odstranění uzávěru může chladicí systém vystříknout horkou kapalinu, což způsobí vážně zranění.

### Upozornění

#### Upozornění pro větrání vozidla

- V novém vozidle zakoupeném do 1 roka mohou v kabině vozidla emitovat prchavé organické sloučeniny (VOC) škodlivé pro lidské tělo. Delší jízda s vozidlem na přímém slunku anebo bez správného větrání mohou způsobit bolest hlavy, závrat anebo nevolnost.
- Zapněte mód proudění čerstvého vzduchu anebo pravidelně otvírejte okna, abyste vyvětrali vzduch ve vozidle pro zdraví cestujících a příjemné prostředí ve vozidle.

### Upozornění

#### Funkce ochrany systému (zpožděná reakce akceleračního pedálu)

- Při jízdě se sešlápnutým (stlačeným) rychlostním pedálem nezašlapujte (nestlácejte) brzdový pedál. Může to ovlivnit hnací systém vozidla a reakce rychlostního pedálu může být zpožděná.
- Tento symptom představuje bezpečnostní funkci, která chrání systém vozidla. Tento symptom zmizne, když sešlápnete rychlostní pedál jedenkrát bez sešlápnutí brzdového pedálu.

#### Umístění hasicího přístroje

- Hasicí přístroj je zařízení potřebné na rychlé uhašení požáru. Doporučujeme koupit si jej v obchodě s hasicími přístroji a dát si jej do vozidla.

## Autorizované servisy SsangYong a partneři pro údržbu

Autorizované servisy SsangYong nebo partneři pro údržbu, kteří provádí kontrolu a opravu vozidla. Pokud využijete jiné servisy anebo neautorizované dílny, nebude platit záruční oprava a v případě dalších problémů nebude poskytnutá záruka.

## Upozornění pro vybití baterie při zapojení nepřerušitelné dodávky elektřiny do systému černé skříňky

Pokud s vozidlem nebudete jezdit po delší čas s nepřerušitelnou dodávkou elektřiny do systému černé skříňky, baterie vozidla se může vybit.

Pokud s vozidlem nebudete jezdit po delší čas, vypněte systém černé skříňky.

## Režim pro dlouhodobé parkování

Tento režim slouží k prevenci vybití baterie vozidla. Nastavte jej na přístrojovém panelu a v případě potřeby jej použijte.

Během nastavení je vyhledávání Smart klíče zastaveno, aby se minimalizovala spotřeba energie, a některé funkce jsou omezeny.

## Správný záběh nového vozidla

U nového vozidla není potřebný záběh. Podmínky jízdy během prvních 1000 km však mohou značně ovlivnit životnost a výkon vozidla. Během tohoto období věnujte pozornost následovnému:

- Dbejte na to, aby motor před jízdou dosáhl normální provozní teploty.
- Nejezděte rychle, nepřidávejte rychlost ani nebrzděte prudce, ani nenechávejte nastartovaný motor na volnoběh příliš dlouho.
- Rychlosti přerušujte podle rychlosti jízdy.
- Když jedete po strmé cestě, nepřetěžujte motor.
- Během prvních 1000 km netahejte pívěs.
- Pokud během prvních 1000 km taháte pívěs, nejezděte rychlostí víc jako 80 km/h anebo na plnou rychlost. Může to poškodit motor anebo jiné prvky v důsledku přetažení.
- Během prvních 5000 km provozu často kontrolujte hladinu motorového oleje a pokud je to potřebné, olej doplňte.

## Používání originál dílů

Pro udržení bezpečnosti a nejlepšího výkonu vozidla vždy používejte originál díly. V případě použití dílů, které nejsou originál, vám v případě problémů s vozidlem nebude poskytnutá záruční oprava.

Originální díly si můžete ověřit podle hologramu a štítku s číslem produktu.



### Upozornění

- Záruka nepokrývá problémy způsobené použitím dílů, které nejsou originál díly SsangYong.
- Pravý originál díl SsangYong rozpoznáte podle hologramu.

## Umývání vozidla

Po jízdě na pobřežní cestě (cesta pokrytá solí), na cestě, kde byla použita technická sůl, v oblasti s nadměrným dýmem anebo uhelným dehtem, anebo v bahnitě anebo prašné oblasti, anebo pokud je vozidlo znečištěné mízou ze stromů, hmyzem anebo ptačím trusem, vozidlo okamžitě umyjte, abyste zabránili korozi karosérie.

- Neumývejte vozidlo na přímém slunci, ale umývejte ho ve stínu. Pokud bolo vaše vozidlo zaparkované na přímém slunci, před umytím zaparkované na přímém slunci, před umytím ho nechejte dostatečně vychladnout.
- Opláchněte vozidlo studenou vodou.
- V kyblíku smíchejte studenou vodu a detergent a vozidlo umyjte od vrchu směrem dolů měkkým kartáčkem, houbou anebo hadrem.
- Odstraňte z vozidla všechny cizí materiály bez poškození lakovaného povrchu.
- Pokud na lakovaném povrchu najdete oděrky anebo škrábance, natřete je barvou určenou pro opravy.
- Odstraňte vlhkost suchou měkkým hadrem.
- Po umytí jezděte s vozidlem normálně a při pomalejší jízdě zkontrolujte, zda fungují brzdy.

### Upozornění

- **Dávejte pozor, abyste při umývání vozidlo v automatické myčce nepoškodili vzduchový spojler.**
- **Pokud umýváte spodek vozidla anebo výfuk vodou (včetně vysokotlakové hadice), dávejte pozor, abyste nepoškodili senzory anebo konektory připojené k výfuku a zabráněte pronikání vody. V případě chyby vám neposkytneme záruku.**
- **Neumývejte vozidlo vodou, když jsou brzdové disky horké. Horké brzdové disky se při kontaktu s vodou mohou zdeformovat anebo poškodit.**
- **Pokud je to možné, při údržbě a managementu výkonu vozidla neumývejte vozidlo vysokotlakovou hadicí.**
- **Umývání vysokotlakovou hadicí může poškodit komponenty a senzory instalované na exteriéru vozidla a nátěr na povrchu panelů. Zejména dávejte pozor, aby se voda nedostala do elektrických zařízení a senzorů na spodku vozidla.**
- **Pokud musíte použít vysokotlakovou hadici, udržujte dostatečnou vzdálenost mezi hubicí vysokotlakové hadice a vozidlem. Pokud je vzdálenost příliš malá, senzory na nárazníku mohou fungovat chybně, anebo se v důsledku vysokého tlaku může poškodit povrchový nátěr panelů.**

- **Nepoužívejte abrazivní vosk a silné čističe materiály jako je ocelová vlna, které poškrábou karosérii vozidla a nárazník.**
- **Neumývejte motorovou část tekutými látkami, jako je voda anebo vosk. Pokud se do motoru dostane tekutina skrz elektrické zařízení (senzory) anebo vedení vzduchu umístěné v motorové části, různé elektrické zařízení budou fungovat chybně, anebo provoz vozidla nebude možný.**



## Umývání nárazníku

- Odstraňte cizí materiály měkkou houbičkou.
- Pokud je nárazník kontaminovaný motorovým olejem anebo mazadlem, očistěte ho vodou a jemným mýdlem.



### Upozornění

- **Na čišění nárazníku anebo karosérie vozidla nepoužívejte abrazivní vosk anebo kartáč. Může to poškodit nárazník anebo karosérii vozidla (povrchový nátěr).**

## Umývání kol

Abyste zabránili korozi kol, po cestě posypané solí očistěte kola.



### Upozornění

- **Nepoužívejte abrazivní látky, leštidla, rozpouštědla, drátěné kartáče a vysokorychlostní umývací kartáče, protože mohou poškodit povrch vozidla.**
- Použití kyselých anebo zásaditých detergentů by mohlo poškodit povrch kola (povrchový nátěr), takže na čišění kol použijte neutrální detergenty.
- Požití silných čisticích prostředků může poškodit barvu povrchu kola. Proto použijte jen přírodní čistící prostředky. Kolo s poškozenou barvou v důsledku nedbalosti není pokryto bezplatnou záruční opravou.

## Upozornění pro leštění vozidla

- Před voskováním odstraňte prach anebo vlhkost z vozidla.
- Na měkký hadřík naneste trochu vosku, rovnoměrně ho rozetřete po celé karosérii vozidla a vyleštěte karosérii pohyby ve stejném směru.
- Po navoskování odstraňte z vozidla všechny přebytečný vosk.



### Upozornění

- **Neleštěte ani neumývejte karosérii vozidla voskem, který obsahuje abrazivní látky. Může to poškodit povrch karosérie vozidla (povrchový nátěr).**

1

## Čištění a údržba skel

- Očistěte vnitřní a vnější stany čističem na okna s měkkým hadrem.
- Při čištění oken dávejte pozor, abyste nepoškodili elektrický kabel odmlžování.
- V automatické myčce může pokrývající nátěr (vosk), který je obsáhnutý v čisticí kapalině, přilnout k povrchu skla a když uschne, nebude lehké ji odstranit. Nastříkejte čisticí kapalinu a nechejte dvakrát – třikrát běžet stěrače, čím se odstraní pokrývající nátěr (vosk) s použitím čisticích látek, které jsou obsáhnuté v čisticí kapalině.
- Nečistěte povrch skla utěrkou, na kterém je nanesený olej anebo vosk. Při spuštění stěračů to může způsobit vibrace anebo abnormální zvuk a za deště se zadní a přední okno nebude dát správně umýt. V noci může přijít i k odrazu světla, co způsobí slabou viditelnost a ovlivní bezpečnost jízdy.

## Upozornění pro barevnou fólii na okna

- Všechny vozidla z našeho závodu mají barevné přední sklo a zadní sklo, které zodpovídá specifikovanému procentu transmise viditelného světla (VLT). Nebarvěte okna vozidla. Může to snížit procento VLT, které může být zákonným požadavkem.
- Tmavé barevné přední a zadní sklo může snížit viditelnost vpředu a vzadu v noci anebo za deště, což způsobí nečekané riziko.
- Při aplikování barevné fólie na přední a zadní sklo se ubezpečte, že do elektrických a elektronických zařízení neproniká žádný tekutý roztok. Může to způsobit chybu anebo selhání elektrických a elektronických zařízení.
- Pokud modifikujete anebo aplikujete barevnou fólii na přední a zadní sklo podle vlastního rozhodnutí, nůž anebo pracovní nástroj může poškodit elektrický prvek odmlžování.
- Pokud je čelní a zadní sklo zatmavené nebo tónované (metalická tónovací fólie), nemusí systém Hi-Pass, dešťový senzor a rádio fungovat normálně.
- Nedávejte barevnou fólii na citlivou část přední kamery. Může to způsobit chybu v příslušném systému.

## Péče o interiér a čištění

- Při běžném čištění používejte suchý hadr.
- Syntetickou látku jako např. plast umývejte vlažnou vodou a mýdlem a utřete ji mokřím hadrem bez mýdla.
- Povrch utírejte suchým hadrem.
- Prach ze sedadel a rohožek odstraňte vysavačem.
- Pokud jsou rohožky velmi znečištěné, nastříkejte na ně čisticí látku a utřete hadrem.



### Varování

- **Abyste zabránili spálení a elektrickému šoku, před čištěním interiéru vozidla vypněte interiérová světla.**



### Upozornění

- Když používáte na čištění interiéru chemikálie, může to změnit barvu anebo tvar interiéru.
- Nepoužívejte chemikálie jako např. aceton, ředidla smaltu, odbarvovače.
- Údržba kožených sedadel se musí dělat čtvrtročně určeným mlékem anebo krémem na kůži, aby se oživila kůže, aby se vyplnili praskliny na sedadlech a aby se zachoval původní vzhled a komfort sedadla.

### Péče o bezpečnostní pás

- Pásky udržujte čisté a suché.
- Bezpečnostní pásy čistěte jen jemným mýdlem a vlažnou vodou.
- Nepřebarvujte ani neodbarvujte pásy, protože je to může velmi oslabit.

### Upozornění pro používání klíče od vozidla

- Dávejte pozor, abyste klíč neztratili.
- Pokud klíč ztratíte, vyměňte celou sadu klíčů, abyste zabránili krádeži vozidla.
- Váš klíč neházejte, nepouštějte na zem. Může to poškodit klíč. Neházejte klíč do vody.
- Pro klíč používejte jen stejnou standardní baterii a dávejte pozor, abyste při vkládání baterie nevyměnili polaritu.

### Ochrana proti korozi

Vaše auto bylo navrhnuté tak, aby odolalo korozi. Při výrobě vašeho auta byli použité speciální a ochranné povrchové úpravy na většině dílů, aby se udržel jeho dobrý vzhled, síla a spolehlivý provoz. Některé části, které nejsou běžně viditelné (např. některé díly v motorové části a na podvozku vozidla), jsou také, že rez na povrchu neovlivní jejich spolehlivost. Proto na tyto díly netřeba použít žádnou ochranu proti korozi.

### Poškození kovových plechů

Pokud bude vaše auto poškozené a bude potřebovat opravu anebo výměnu částí karosérie, ubezpečte se, zda váš servis používá řádný antikoroziní materiál na opravované anebo vyměněné díly, aby se zachovala ochrana proti korozi. (Viz i část „Poškození povrchové úpravy“ na další straně).

### Nánosy cizích látek

Kalcium chlorid a jiné soli, odmrazovače, olej a smůla na cestě, míza ze stromů, ptačí trus, chemikálie z průmyslových kominů a jiné cizí látky, které zůstanou na povrchu s nátěrem, mohou poškodit povrchovou úpravu vozidla. Okamžité umytí však nemusí všechny tyto nánosy odstranit. Možná budou potřebné i jiné čisticí prostředky. Když použijete chemické prostředky, ujistěte se, že je možné bezpečně použít pro povrchy s nátěrem.



## Poškození venkovní úpravy

Jakékoli oděrky po kamenech, praskliny anebo hluboké škrábance obratem opravte. Obnažený kov rychle zkoroduje a může mít za následek velké výdaje na opravu. Malé oděrky a škrábance je možno opravit přílnavými materiály. Větší poškození venkovní úpravy mohou opravit v karosárně vašeho prodejce.

## Údržba podvozku

Na podvozku se mohou nahromadit korozivní materiály, které se používají na odstranění sněhu a ledu a utření prachu. Pokud se tyto materiály neodstraní, na částech podvozku, jako jsou např. palivové trubky, rám, podlahový panel a výfukový systém, se může objevit postupná koroze (rez) i přes to, že byly vybavené antikorozní ochranou. Tyto materiály očistěte z podvozku čistou vodou nejméně každé jaro. Umyjte každou plochu, kde by se mohlo nasbírat bláto anebo jiné sutiiny.

Před umytím vozidla odstraňte nánosy z uzavřených ploch rámu. Pokud si to přejete, tuto službu vám může udělat váš prodejce SsangYong anebo autorizovaný servis SsangYong.



### Upozornění

- **Když se umývá motor, odstraňují se zbytky paliva, mastnoty a oleje. Proto třeba využít jen čerpací stanici, prodejce SsangYong anebo autorizovaný servis SsangYong, který má v myčce zařízení na separaci oleje.**
- **Použitý motorový olej, brzdová kapalina, kapalina v převodovce, rozmrazovač, baterie a pneumatiky by se měli odevzdat do místních autorizovaných skládek odpadu anebo prodejci a servisu, který má po jejich výměně zákonnou povinnost je odebrat.**
- **Žádnou z těchto položek nedávejte do nádob na komunální odpad, ani je nevylévejte do kanalizace.**
- **Každý by se měl starat o ochranu životního prostředí.**
- **Pomáhejte i vy vaším příspěvkem.**
- **Pokud používáte na vyčištění povrchu lakované karosérie, bočních zrcátek, předního skla, plastů anebo kůže silný mnohoúčelový, kyselinový anebo alkalický detergent, mohou se objevit změny, vyblednutí barvy anebo rez.**

- **Pokud se umyje přední sklo hadrem obsahujícím olej anebo vosk, na povrchu předního skla můžete při zapnutí stěračů slyšet divné zvuky a vibrace. Může dojít i ke snížené viditelnosti, odrazu v noci anebo horšímu odstraňování vody z předního skla. Nečistěte přední sklo hadrem obsahujícím olej anebo vosk.**
- **Abrazivní detergent může poškodit nátěr vašeho vozidla, včetně nárazníku. Nečistěte ani neleštěte vaše vozidlo abrazivním detergentem.**
- **Kyselinový anebo alkalický detergent může poškodit nátěr hliníkových anebo slitinových kol.**
- **Pokud se na čištění interiéru používají chemické produkty, mohou změnit některé barvy anebo tvar některých interiérových částí.**
- **Při čištění interiérových částí nepoužívejte chemické produkty, jako je např. aceton, ředidla smaltu anebo odbarvovač.**

## Bezpečnostní režim systému

Pokud se v systému objeví kritická chyba anebo nesprávná funkce v hlavním elektrickém anebo palivovém systému, existují ochranná opatření včetně osvětlení výstražné kontrolky motoru a sníženého výkonu motoru (v nejhorším případě vypnutí motoru). To znamená, že systém vstoupil do módu bezpečnosti, aby ochránil hnací systém vozidla.



### Nebezpečí

- Při aktivaci bezpečnostního režimu okamžitě odbočte a zastavte vozidlo na bezpečném místě a kontaktujte autorizovaný servis SsangYong. Potom jed'te pomalu, anebo nechejte vozidlo odtáhnout do autorizovaného servisu SsangYong podle instrukcí prodejce anebo servisu a nechejte si vozidlo zkontrolovat mechanikem.
- Pokud nadále pojedete v tomto stavu, není možno zachovat normální jízdu z důvodu fixních otáček motoru (ot/min) a vozidlo se může zastavit. Co je však důležitější, další jízda v tomto stavu může poškodit hnací systém.

## Tankování do vozidla ze sudů anebo kontejnerů

Z bezpečnostních důvodů (zejména když použijete nekomerční tankovací systémy) musí být palivové kontejnery, pumpy a hadice správně uzemněné.

Za určitých atmosférických podmínek a podmínek průtoku paliva může vzniknout statická elektřina, pokud jsou k pumpě vydávající palivo připojené neuzemněné hadice, zejména plastové.

Proto se doporučuje používat uzemněné pumpy s integrálně uzemněnými hadicemi, přičemž skladovací kontejnery by měli být během všech nekomerčních operací s palivem uzemněné.

## Doporučovaná paliva

Vhodné jsou komerčně dostupné, vysoko kvalitní paliva. Kvalita paliva má rozhodující vliv na výstupný výkon, jízdní vlastnosti a životnost motoru. Aditiva obsažená v palivu hrají v této souvislosti důležitou úlohu. Proto byste měli používat jen vysoko kvalitní paliva.

### Benzinový motor

Palivo s příliš nízkým oktanovým číslem může způsobit předčasné zapalování (detonaci). KG Mobility Corporation nezodpovídá za žádnou následnou škodu.

### Doporučovaná paliva

Typ	Bezolovnatý benzín (oktanové číslo 95 nebo vyšší)
-----	--



### Upozornění

- Správné oktanové číslo anebo použití jiného benzínu (bezolovnatého) konzultujte s vaším prodejcem SsangYong anebo autorizovaným servisem SsangYong.



### Upozornění

**Motor a výfukový systém se poškodí.**

- Pro vozidlo nastavené na bezolovnatý benzín nepoužívejte olovnatý benzín.
  - Používejte palivo se stanoveným nebo vyšším oktanovým číslem, které pro vaši zemi doporučuje KG Mobility Corporation.
- Toto není pokryté zárukou.

### Nepoužívejte metanol

Ve vašem voze TORRES byste neměli používat palivo, které obsahuje metanol (dřevný líh), který nemá kvalifikaci normy EN228 a EN590. Tento typ paliva může snížit výkon vozidla a poškodit prvky palivového systému.

Záruka nepokrývá poškození palivového systému a problémy s výkonem, které jsou způsobené použitím metanolu anebo paliva s obsahem metanolu.

### Indikátor řízení motoru



Indikátor kontroly motoru na přístrojovém panelu se rozsvítí tehdy, když palivový systém motoru anebo hlavní elektrický systém nepracuje správně. Důsledkem je to, že výstupní výkon motoru může klesnout, anebo motor přestane pracovat.

V takovém případě si vozidlo dejte zkontrolovat u prodejce SsangYong anebo v autorizovaném servisu SsangYong.

### Jiná údržba

Po jízdě na cestě posypanou solí (kalcium chlorid) umyjte spodek vašeho vozidla co nejdříve, abyste zabránili zrezavení.

Když parkujete na cestě pokryté sněhem, na brzdový systém se může nalepit trocha ledu. Led sníží brzdící schopnost vašeho vozidla. Pokud se to stane, jezděte nízkou rychlostí a často používejte brzdu, což odstraní led. Po znovu dosažení brzdící schopnosti jezděte normální rychlostí.



### Varování

- Pokud je na stěračích led, spuštění stěračů může způsobit nadměrnou zátěž motoru stěračů a může ho poškodit. Pokud je na stěračích led, stěrače nepouštějte.
- Při jízdě na cestě pokryté sněhem se v každém prostoru kola může vytvořit velká sněhová vrstva. To způsobí, že volant se nemůže volně pohybovat. Proto vrstvu sněhu často odstraňujte.

## 2. Bezpečnostní jednotky

Tu můžete najít informace o jednotkách, které vám umožňují bezpečnou jízdu s vozidlem a jak tyto zařízení používat.

Obsahuje informace o bezpečnostních pásích, dětském záchytném systému pro kojence a malé děti, airbazích, systému ochrany proti krádeži a varovných systémech.

## Bezpečnostní pás

Bezpečnostní pás je základné bezpečnostní zařízením, které chrání cestujícího a zabraňuje zraněním, anebo snižuje riziko zranění v případě nehody.

Pokud si nepřipevníte bezpečnostní pás, anebo pokud si ho připevníte nesprávně, nebude fungovat správně a může vás i zranit.



### Varování

- **Všichni cestující si musí před jízdou připnout bezpečnostní pásy. Pokud tak neučiníte, může to vést ke smrtelné nehodě v případě nouze anebo v případě prudkého zabrzdění.**
- **Airbag může zaručit bezpečnost jen v případě, když je bezpečnostní pás zapnutý správně. Když se airbag nafoukne v případě, když nemáte zapnutý bezpečnostní pás, anebo pokud ho máte zapnutý nesprávně, může vás nafouknutý airbag zranit.**

## Upozornění pro bezpečnostní pás

Pokud si cestující na sedadle řidiče a na předním sedadle nezapnou bezpečnostní pás, kontrola na přístrojovém panelu bude blikat a ozve se varovný zvukový signál.

Upozornění na zadní sedadlo (levé, střední a pravé) rozsvítí kontrolku anebo zapne zvukový signál podle stavu ve vozidle a podle toho, zda na sedadle někdo sedí anebo ne.



- 1 Kontrolka pro řidiče a cestujícího na předním sedadle.
- 2 Kontrola zadního (levého) sedadla.
- 3 Kontrolka zadního (středního) sedadla.
- 4 Kontrola zadního (pravého) sedadla).

## Upozornění na bezpečnostní pás předního sedadla (řidič/cestující)

- Kontrolka a zvukový signál upozornění na bezpečnostní pás se zapnou jen po zapnutí klíče zapalování anebo po nastartování motoru.
- Když zapnete klíč zapalování anebo nastartujete motor bez připevněného bezpečnostního pásu, zazní zvukový signál a kontrolka bude blikat asi 6 sekund. Když si tehdy připevníte bezpečnostní pás, zvukový signál se vypne a po zbytlý čas bude svítit kontrolka.
- Když zapnete klíč zapalování anebo nastartujete motor s připevněným bezpečnostním pásem, bude blikat jen kontrolka asi 6 sekund.
- Když si připnete a potom odepnete bezpečnostní pás, zazní zvukový signál a kontrolka bude blikat asi 6 sekund. V případě sedadla cestujícího však kontrolka a zvukový signál nebudou fungovat ani když se bezpečnostní pás zapne a odepne.
- Když jedete s vozidlem rychlostí asi 10 km/h anebo více a nemáte zapnutý bezpečnostní pás, kontrolka se rozsvítí asi na 100 sekund a zazní zvukový signál. Po 100 sekundách se varovný signál vypne a bude svítit jen kontrolka.

## Upozornění na zapnutí bezpečnostního pásu předního sedadla (spolujezdce)

- Výstražná kontrolka zapnutí bezpečnostních pásů a zvukový signál se spustí pouze při zapnutí spínače zapalování nebo nastartování motoru a detekci spolujezdce na předním sedadle.
- Upozornění na nezapnuté bezpečnostní pásy se zobrazuje současně na přístrojovém panelu a na integrovaném ovládacím panelu bez tlačítek.
- Když zapnete klíč zapalování anebo nastartujete motor, aniž by bylo kterékoli přední sedadlo obsazené, bude blikat jen kontrolka asi 6 sekund.
- Pokud zapnete spínač zapalování nebo nastartujete motor, aniž byste se připoutali bezpečnostním pásem spolujezdce, přičemž systém zjistí, že je sedadlo spolujezdce obsazené, ozve se zvukový signál a výstražná kontrolka bliká po dobu přibližně 6 sekund. V tuto chvíli, kdy je sedadlo spolujezdce detekováno jako neobsazené nebo je zapnutý bezpečnostní pás spolujezdce, výstražná kontrolka po zbytek doby bliká.
- Pokud po 6 sekundách nedojde k zapnutí bezpečnostního pásu, aktivuje se upozornění na nezapnutý bezpečnostní pás a kontrolka začne blikat. Pokud je v této době sedadlo spolujezdce rozpoznáno jako neobsazené nebo je bezpečnostní pás spolujezdce zapnutý, výstražná kontrolka okamžitě zhasne.
- Pokud je cestující na předním sedadle detekován při zapnutém zapalování, aktivuje se upozornění na nezapnutý bezpečnostní pás.

## Upozornění na bezpečnostní pás zadního sedadla (levé/střední/pravé) \*

- Kontrolka upozornění na bezpečnostní pás zadního sedadla se po zapnutí klíče zapalování rozsvítí na 70 sekund bez ohledu na to, zda na sedadlech někdo sedí anebo ne, ale zvukový signál nezazní.
- Senzor cestujícího sedícího na zadním sedadle rozeznává, zda na příslušném sedadle (levém, středním, pravém) někdo sedí, když se po zapnutí klíče zapalování zapne a potom odepne bezpečnostní pás.
- Když se bezpečnostní pás zapne po rozsvícení kontrolky na 70 sekund po zapnutí klíče zapalování, příslušná kontrolka zhasne.
- Když se bezpečnostní pás zapne a potom odepne, když jedete s vozidlem rychlostí asi 10 km/h anebo méně, příslušná kontrola bude nadále svítit, až dokud se bezpečnostní pás nezapne. Tehdy nezazní zvukový signál.
- Když se bezpečnostní pás zapne a potom odepne při rychlosti vozidla 10 km/h anebo víc, příslušná kontrolka bude nadále blikat až do tehdy, dokud se bezpečnostní pás nezapne a zvukový signál bude znít 70 sekund.
- Obsazení zadního sedadla se resetuje, když se zadní dveře otevřou a zavřou, přičemž vozidlo stojí (rychlost 0 km/h) a spínač zapalování je zapnutý.

### Upozornění

- Varování pro bezpečnostní pás cestujícího funguje jen tehdy, když je detekovaný cestující na předním sedadle. Když cestující na předním sedadle sedí nepřiměřeně anebo je příliš malý, senzor ho nemusí detekovat.
- Pokud na přední sedadlo cestujícího položíte nějaký předmět, senzor detekce se může spustit a zapne se Varování pro přední sedadlo.
- Pokud kontrolka svítí a zvukový signál zní i po zapnutí bezpečnostního pásu, nechte si vozidlo zkontrolovat v autorizovaném servisu SsangYong.

### Poznámka

- Varování pro bezpečnostní pás funguje až do zapnutí bezpečnostního pásu podle podmínek ve vozidle.
- Když je řadící páka v poloze zpátečka (R) na 1,5 sekundy nebo delší, Varování (upozornění) na bezpečnostní pás nefunguje.
- Pokud rychlost vozidla klesne pod cca 10 km/h v době, kdy je v činnosti upozornění na nezapnutý bezpečnostní pás, upozornění na nezapnutý bezpečnostní pás se deaktivuje a aktivuje se výstraha nezapnutého bezpečnostního pásu.

## Zapnutí bezpečnostního pásu

- 1 Na sedadle seďte ve vzpřímené poloze, abyste měli bedra opřená o opěradlo.
- 2 Chyťte sponu bezpečnostního pásu a pomalu ji tahejte směrem k zámku.

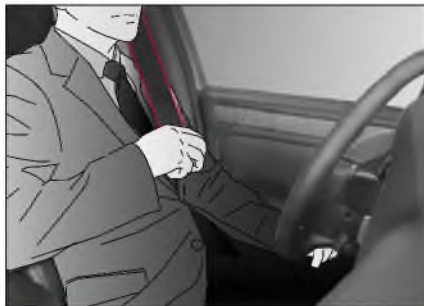

### Varování

- Bezpečnostní pás nesmí být pokroucený. Pokud je bezpečnostní pás pokroucený, nemůže v případě nehody správně distribuovat náraz.

### Poznámka

- Když je bezpečnostní pás zamknutý a nejde s ním pohnout, trochu ho uvolněte a zatáhnete ho pomalu anebo silně. V některých případech budete muset potáhnout bezpečnostní pás silně asi na 2-3 sekundy, aby se pohnul.

- 3 Když je popruh bezpečnostního pásu natáhnutý přes hrudník a spodní popruh skrz bedra, vložte sponu do zámky, až kým necvakne.

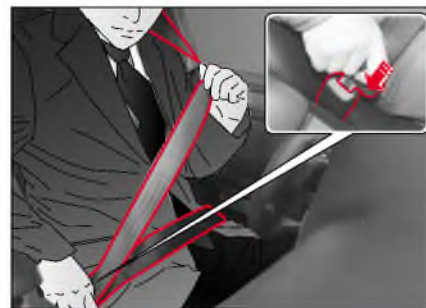

### Varování

- Bezpečnostní pás si upevníte tak, aby ramenní popruh vedl okolo hrudníku. Když budete mít ramenní část bezpečnostního pásu okolo krku, v případě nehody vám bezpečnostní pás může způsobit vážné zranění.
- Umístěte popruh bezpečnostního pásu co nejnižší pod břišní oblast. Když bude bezpečnostní pás vést přes břišní oblast, v případě nehody vznikne náraz, což bude mít za následek vážné zranění.
- Zatáhnete sponu bezpečnostního pásu, abyste se ubezpečili, že je pevně upevněná v zámku.

- 4 Pokud je to potřebné, upravte výšku popruhu bezpečnostního pásu upravovacím zařízením.
- 5 Upravte si popruh bezpečnostního pásu na hrudníku a na bedrech, aby nebyl příliš volný.



#### Varování

- Nedávejte si bezpečnostní pás výše, než je tělo, ani ho nemějte uvolněný. V případě srážky anebo nehody může tělo vyklouznout spod pásu, což bude mít za následek zranění.

## Odepnutí bezpečnostního pásu

- 1 Když chcete bezpečnostní pás odepnout, stiskněte červené tlačítko na zámku a vytáhněte sponu ze zámku.



- 2 Podržte sponu pásu a nechte popruh pomalu se navinout.

## Práce s bezpečnostním pásem

### Úprava výšky předního bezpečnostního pásu

Vy si může nastavit výšku ukotvení ramenního pásu tak, aby vám pás nešel přes krk.

#### Varování

- Výšku bezpečnostního pásu si nastavujte před jízdou.

- 1 Stiskněte vrchní část zařízení nastavujícího výšku bezpečnostního pásu a držák bezpečnostního pásu posouvejte směrem nahoru anebo dolů.



- 2 Uvolněte jej v požadované poloze. Nyní je držák bezpečnostního pásu upevněný.



## Uložení zadního bezpečnostního pásu

Pokud zadní bezpečnostní pásy nepoužíváte, anebo pokud chcete sklopit opěradlo zadního sedadla, vložte bezpečnostní pás do úchytky na stěně, jako to vidíte na obrázku.



### ⚠ Upozornění

- Pokud chcete bezpečnostní pás opět použít, nejprve vytáhněte popruh z úchytky. Pokud zatáhnete bezpečnostní pás, když je popruh stále v úchytkce, může to poškodit popruh anebo bezpečnostní pás.

## Uložení zadní spony

Pokud zadní bezpečnostní pásy nepoužíváte, vložte sponu do otvoru pro sponu, jako to vidíte na obrázku.



## Uložení zadního středního bezpečnostního pásu

Pokud zadní střední bezpečnostní pás nepoužíváte, vždy uložte pomocnou sponu do pomocného zámku.



## Uvolnění zadního středního bezpečnostního pásu

- 1 Zatlačte na otvor pomocného zámku (1) pomocí nouzového klíče.



- 2 Podržte pomocnou sponu (2) a nechte pás pomalu navinout.

### ⚠ Varování

- Když se pomocná spona navíjí příliš rychle, může zranit vedle sedícího spolucestujícího.
- Nedovolte, aby dítě opakovaně vytahovalo a uvolňovalo pomocnou sponu.

## Jak upevnit (2-bodový) bezpečnostní pás na zadním středním sedadle

- 1 Vytáhněte pás so sponou na boční straně sedadla.

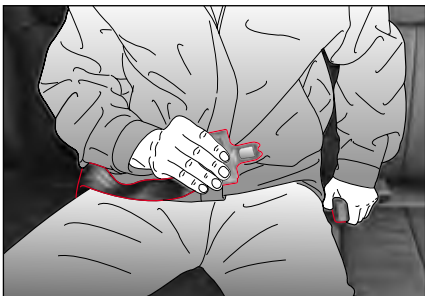

### ⚠ Varování

- Přetáhněte si bederní část pásu co nejnižše přes bedra. Nedávejte si ho přes pás. V případě nehody může bezpečnostní pás vyvinout tlak na vaše břicho. Toto může způsobit vážné vnitřní zranění.

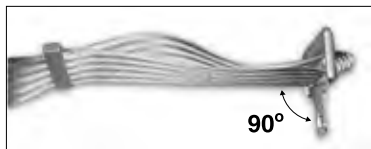

Pokud chcete bezpečnostní pás prodloužit, podržte kovovou sponu v pravém úhlu k pásu a pás zatáhněte. Pokud chcete bezpečnostní pás zkrátit, zatáhněte volný konec pásu směrem od spony, potom zatáhněte svorku pásu a vyrovnejte visící část.

- 2 Zasuňte kovovou sponu do zámku, až dokud necvakne. Přetáhněte si pás co nejnižše přes bedra, nikdy ne okolo vašeho břicha.

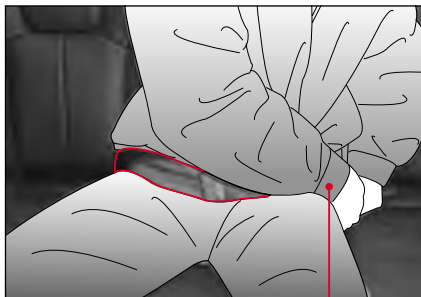

- 3 Pokud je pás příliš pevný, anebo pokud je na vašich bedrech uvolněný, upravte si jej.
- 4 Když chcete bezpečnostní pás odepnout, stiskněte červené tlačítko na zámku.

## Jak upevnit (3-bodový) bezpečnostní pás na zadním středním sedadle

- 1 Vytáhněte sponu z navijecce. Když se bezpečnostní pás při vytáhnutí zablokuje, úplně jej vytáhněte z navijecce a poté jej zatáhněte do požadované délky.



- 2 Zasuňte kovovou sponu do mini zámku, až dokud necvakne.

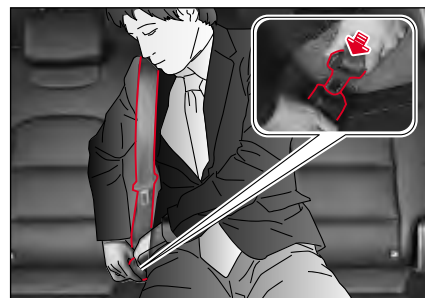

- 3 Přetáhněte si ramenní část pásu přes tělo a bederní část pásu co nejnižše přes bedra. Zasuňte kovovou sponu do zámku, až dokud necvakne.
- 4 Zatáhněte sponu, abyste se ujistili, že je správně zamknutá. Uvolněný pás dramaticky snižuje ochranu cestujícího.
- 5 Když chcete bezpečnostní pás odepnout, stiskněte červené tlačítko na zámku.

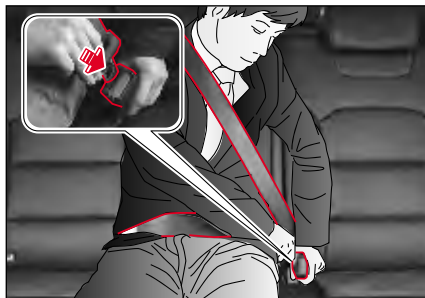

### ! Varování

- Aby bezpečnostní pás fungoval řádně, upevněte si ho v určeném pořadí.
- Aby bezpečnostní pás nebouchl do zadního okna, při odpínání bezpečnostní pás držte v ruce.
- Tento bezpečnostní pás je určený jen pro cestujícího, který sedí na středním zadním sedadle.
- Bezpečnostní pás potáhněte, abyste se ubezpečili, že je bezpečně uzamknutý v zámku.
- Přesvědčte se, zda bezpečnostní pás není pokroucený.
- Nesprávně zapnutý bezpečnostní pás zvyšuje riziko zranění anebo úmrtí v případě nehody.
- Dávejte pozor, aby váš bezpečnostní pás nevedl přes krk a břicho.

### ! Upozornění

- Když bezpečnostní pás nepoužíváte, zastrčte ho do konzoly.

## Předepínač bezpečnostního pásu a omezovač zátěže

Předepínač bezpečnostního pásu a omezovač zátěže jsou zařízení, které se aktivují zároveň při nafouknutí airbagů před sedadlem řidiče a cestujícího na předním sedadle, což zvyšuje bezpečnostní účinek bezpečnostního pásu a airbagu.

### Předepínač

Předepínač bezpečnostního pásu je ochranné zařízení, které okamžitě potáhne zpět bezpečnostní pás na hrudníku a bedrech cestujícího a přitáhne cestujícího k sedadlu, takže zabrání tomu, aby cestující přepadl směrem dopředu v případě silné čelní srážky.

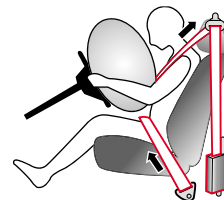

### ! Nebezpečí

- Předepínač bezpečnostního pásu je navrhnutý tak, že se aktivuje jen jedenkrát. Po jeho aktivaci vyměňte bezpečnostní pás.

## Omezovač zátěže

Omezovač zátěže bezpečnostního pásu je ochranné zařízení, které uvolňuje bezpečnostní pás okamžitě po srážce vozidla, čím zabrání druhotnému zranění v důsledku úderu pásu.

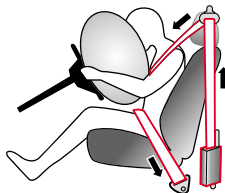

## Upevnění bezpečnostního pásu těhotnou ženou

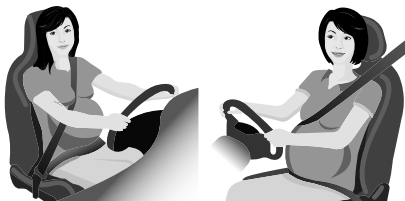

### ⚠ Varování

- Pro těhotnou ženu je řízení nebezpečné, takže pokud můžete, v tomto stavu neřídte. Pokud se tomu není možno vyhnout, poraďte se s vaším lékařem o opatřeních a upevnění bezpečnostního pásu během těhotenství.
- Bezpečnostní pás si zapněte před jízdou. Nehoda bez zapnutého bezpečnostního pásu může být nebezpečná pro ženu i pro plod.
- Když si těhotná žena zapíná bezpečnostní pás, pás nesmí přecházet přes břicho. Pokud pás stlačí břicho těhotné ženy, srážka vozidla anebo náhle zabrzdění může být nebezpečné pro těhotnou ženu i pro plod.

## Varování pro bezpečnostní pás

### ⚠ Varování

#### Kojenci, malé děti, těhotné ženy anebo pacienti

- Pro kojence anebo malé dítě by se měl používat dětský záchytný systém. Trojbodový bezpečnostní pás je navrhnutý pro osobu, která je vyšší než 140 cm.
- V případě náhlého zastavení anebo nehody, pokud je těhotná žena anebo pacient připoutaný bezpečnostním pásem, na břicho anebo jiné části těla může působit velká síla. Před použitím bezpečnostního pásu se třeba poradit s lékařem.

#### Poloha a způsob zapnutí bezpečnostního pásu

- Bezpečnostní pás je navrhnutý jen pro jednu osobu. Dvě anebo více osob by neměly používat jeden bezpečnostní pás.
- Pokud je poloha bezpečnostního pásu nesprávná, není možné ho zapnout správně. Před jízdou vždy upravte sedadla do normální polohy.
- Bezpečnostní pás si zapněte ve vzpřímené poloze na sedadle a opírejte se bedry o podušku opěradla. Pokud je bezpečnostní pás příliš vysoko, anebo je volný, tělo může vyklouznout z popruhu na rameni anebo na břicho, což může mít za následek vážné zranění anebo úmrtí.

- V případě silného nárazu, když je bezpečnostní pás zapnutý a opěradlo sedadla je sklopené příliš nízkou, tělo může vypadnout spod pásu, čím se pás dostane okolo krku, což může způsobit vážné zranění.
- Pokud bezpečnostní pás přechází okolo krku, v případě nehody může způsobit vážné zranění. Ubezpečte se, že trojbodový bezpečnostní pás je zapnutý tak, aby popruh vedl přes hrudník k bedrám.
- Nedávejte si ruku pod bezpečnostní pás. V takovém případě nebude moci při nehodě bezpečnostní pás účinně zablockovat tělo před přepadnutím dopředu. Můžete přijít k zranění hlavy anebo krku a náraz na žebra, které jsou slabší, klíční kost, se mohou zranit.
- Když ramenní popruh pásu vede přes břicho, tělo může vypadnout spod pásu, anebo na břicho bude působit silný náraz, což může způsobit vážné zranění, např. přetrhnutí střev.
- Když vložíte sponu do jiného zámku, než je příslušný zámek, bezpečnostní pás nebude upevněn správně a nemůže účinně ochránit tělo.
- Mimo to, pokud je bederní popruh dvojbodového bezpečnostního pásu příliš volný, anebo pokud je bezpečnostní pás upevněn nesprávně, např. pokud je pokroucený, v případě nehody může způsobit smrtelné zranění.

### **Zákaz modifikace bezpečnostního pásu a zákaz připojení nelegálních předmětů**

- Modifikovaný bezpečnostní pás nemůže zaručit bezpečnost. Bezpečnostní pás nikdy nemodifikujte.
- Nevhodná manipulace s bezpečnostními jednotkami může negativně ovlivnit anebo zrušit fungování jednotek. Nechte si provést servis bezpečnostních jednotek v autorizovaném servisu SsangYong, kde mají potřebné odborné znalosti, vědomosti a speciální nástroje.
- Pokud připojíte na bezpečnostní pás pomocné zařízení anebo jiné příslušenství, bezpečnostní pás nebude fungovat správně. Nikdy nepřipojujte na bezpečnostní pás pomocné zařízení anebo jiné příslušenství.
- Neuvolňujte bezpečnostní pás tak, že ho připevníte svorkou anebo sponou. V případě nehody to může způsobit smrtelné zranění v důsledku druhotného nárazu.

### **Kontrola a fungování bezpečnostního pásu a význam bezpečné jízdy**

- Dávejte pozor, aby se do zámku bezpečnostního pásu nedostaly cizí látky.
- Pokud jsou bezpečnostní pás a příslušné komponenty poškozené, bezpečnostní pás nebude fungovat normálně. Bezpečnostní pás kontrolujte často, abyste zjistili, zda není poškozený a zabezpečili normální funkčnost. Pokud zjistíte jakoukoli abnormalitu, okamžitě nechte provést servis bezpečnostního pásu v autorizovaném servisu SsangYong.

- Pokud byl v případě nehody vyvinutý silný náraz na bezpečnostní pás atd., dejte si bezpečnostní pás zkontrolovat a v případě potřeby ho vyměňte za nový, a to i tehdy, když nevidíte žádnou abnormalitu. Pokud vidíte abnormalitu, zkontrolujte a vyměňte i předepínač a ukotvení bezpečnostního pásu.
- Dávejte pozor, aby bezpečnostní pás nebyl znečištěný lakem, olejem, chemikáliemi a zejména kyselinou z baterie. Bezpečnostní pás čistěte pozorně s použitím neutrálního detergentu a vody. Pokud je popruh rozřepený, kontaminovaný anebo poškozený, vyměňte ho.
- Do oblečení anebo do kapes si nedávejte žádný tvrdý ani ostrý předmět, který by se mohl dostat do kontaktu s bezpečnostním pásem.
- Bezpečnostní pás může snížit riziko vážného zranění. Nemůže však celkem odblokovat smrtelné a jiné zranění. Toto si dobře uvědomte a jezděte opatrně.

# Dětský zádržný systém pro kojence anebo dítě malého věku

Kojence anebo malé dítě, které nemůže používat trojbodový bezpečnostní pás, musí sedět na zadním sedadle v dětském zádržném systému pro kojence anebo malé dítě, jehož kvalita je certifikovaná vládou.

Pokud kojeneček anebo malé dítě sedí na předním sedadle, nemůže být ochráněn před nafouknutým airbagem anebo jiným nárazem v případě srážky vozidla.



## Varování

### Sezení kojence anebo malého dítěte

- Nenechávejte kojence anebo malé dítě sedět na předním sedadle. Může to v případě srážky způsobit vážné zranění anebo úmrtí při nárazu nafouknutého airbagu při předním sedadle.
- Neřidte s kojencem anebo malým dítětem v náručí anebo na vašem klíně. Může to způsobit v případě srážky smrtelné zranění kojence anebo malého dítěte.
- Pokud je cestující, který je menší než 140 cm, připoutaný trojbodovým bezpečnostním pásem, bezpečnostní pás nemůže plně fungovat. V takovém případě použijte a instalujte dětský zádržný systém, který je vhodný pro fyziologii cestujících.

### Instalace dětského zádržného systému

- Nikdy nepoužívejte dětský zádržný systém otočený proti směru jízdy na sedadle chráněném AKTIVNÍM AIRBAGEM před ním, může dojít ke SMRTI nebo vážnému zranění DÍTĚTE.

- Použijte dětský zádržný systém pro kojence anebo malé dítě, který přešel certifikací a bezpečnostní kontrolou vykonanou státní certifikační agenturou. Při instalaci a opatřeních pro dětský zádržný systém sledujte manuál výrobce.
- Pokud je dětský zádržný systém pro kojence anebo malé dítě instalovaný nesprávně, nemůže poskytovat příslušnou ochrannou funkci. V takovém případě to může mít v případě nehody za následek vážné riziko.
- Pokud není dětský zádržný systém pro kojence anebo malé dítě kompletně upevněn, v případě srážky může kojeneček anebo malé dítě utrpět vážné anebo smrtelné zranění.
- Nikdy nedávejte dětský zádržný systém otočený dozadu na přední sedadlo s airbagem.
- Položte dětský zádržný systém pro kojence anebo malé dítě na levou anebo pravou stranu zadního sedadla, kde je trojbodový bezpečnostní pás. Pokud ho položíte na přední sedadlo, nafouknutý airbag může způsobit smrtelné zranění.
- Když je dětský zádržný systém pro kojence anebo malé dítě instalovaný na zadním sedadle vozidla s bočním airbagem, položte systém co nejdál ode dveří. V opačném případě může nafouknutý airbag způsobit kojenci anebo malému dítěti vážné anebo smrtelné zranění.
- Když je dětský zádržný systém pro kojence anebo malé dítě instalovaný na zadním sedadle vozidla s trojbodovým bezpečnostním pásem, dávejte pozor, aby bezpečnostní pás nevedl přes krk anebo tvář kojence anebo malého dítěte.

## Použití dětského zádržného systému

- Když se používá dětský zádržný systém pro kojence anebo malé dítě, dodržujte instrukce výrobce. Pokud tak neučiníte, může to mít v případě nehody za následek smrtelné zranění.
- Po instalování dětského zádržného systému pro kojence anebo malé dítě se ubezpečte, že je správně upevněn.
- Ujistěte se, že dětský zádržný systém je správně upevněn tak, že s ním budete hýbat různým směrem ještě předtím, než do něho posadíte kojence anebo malé dítě.

## Práce s dětským zádržným systémem

- Nevozte dětský zádržný systém pro kojence anebo malé dítě ve vozidle bez instalace anebo upevnění. Pokud tak neuděláte, náraz volného dětského zádržného systému může v případě prudkého zabrzdění anebo nehody způsobit zranění cestujících.



## Upozornění

- Tyto informace vám mají pomoci pochopit potřebu používání dětského zádržného systému pro kojence anebo malé dítě. Využívejte tyto informace pro referenční účely.
- Když se používá dětský zádržný systém pro kojence anebo malé dítě, instalujte a používejte ho podle manuálu výrobce, který poskytne výrobce.



## Bezpečnost kojence a dítěte

### Dětské sedadlo

Děti, které jsou příliš malé na to, aby mohly použít bezpečnostní pás, musí být správně připoutané v dětském záchytném systému.

#### Varování

- Nikdy nedávejte dětský záchytný systém otočený dozadu na přední sedadlo s předním airbagem.
- Nafouknutý airbag před sedadlem cestujícího může způsobit náraz do dětského záchytného systému otočeného dozadu a usmrtit dítě.
- Používejte jen kvalifikované dětské záchytné systémy. Dodržujte instrukce výrobce pro instalaci a používání dětského záchytného systému.
- Při jízdě si nedávejte dítě na kolena. Nebudete moct odolat tlaku v případě nehody. V takovém případě může být dítě stlačené mezi vámi a částmi vozidla.
- Pamatujte si, že dětský záchytný systém v uzavřeném vozidle se může velmi zahřát. Před posazením dítěte do dětského záchytného systému zkontrolujte povrch sedadla.
- Když dětský záchytný systém nepoužíváte, odnesete ho z vozidla, anebo ho připoutejte bezpečnostním pásem, aby se nepřevrátil v případě náhlého zastavení anebo nehody.
- Když instalujete dětský záchytný systém, dbejte na to, aby bezpečnostní pás nešel přes krk dítěte.

### Tabulka informací v manuálu vozidla pro instalaci vhodných dětských záchytných systémů pro různé polohy sezení.



Dětské sedadlo otočené dozadu



Dětské sedadlo otočené dopředu



TYP A



TYP B

Podsedák

Hmotnostní skupina	Obrázek záchytného zařízení	Cestující na předním sedadle		Zadní střední sedadlo <sup>*1)</sup>	Zadní krajní sedadlo
		Airbag off	Airbag on		
0 – do 10 kg (0–9 měsíců)	Dětské sedadlo otočené dozadu	U	X	U	U
0+ – do 13 kg (0–2 roky)	Dětské sedadlo otočené dopředu	U	X	U	U
I ~ 9 až 18 kg (9 měsíců ~ 4 roky)	Dětské sedadlo otočené dozadu/dopředu	U	X	U	U
II ~ 15 až 25 kg (4 roky ~ 6 let)	Podsedák	U	U	U	U
III ~ 22 až 36 kg (6 let ~ 12 let)	Podsedák	U	U	U	U

☉ Dětský záchytný systém je klasifikovaný do 5 skupin podle ECE R44.

\*1) Do této pozice sedadla neinstalujte CRS s podpěrou

#### POZNÁMKA:

U: Vhodný pro „univerzální“ kategorii záchytných systémů, schválený pro použití v dané hmotnostní skupině.

UF: Vhodný pro „univerzální“ kategorii záchytných systémů otočených dopředu, schválený pro použití v dané hmotnostní skupině.

L: Vhodný pro konkrétní dětské záchytné systémy uvedené v připojeném Seznamu. Tyto záchytné systémy mohou představovat „polo univerzální“ kategorie.

X: Poloha sedadla není vhodná pro děti v dané hmotnostní skupině.

## Tabulka informací v manuálu vozidla pro instalaci vhodných dětských záchytných systémů ISOFIX pro různé polohy ISOFIX

Hmotnostní skupina	Velikostní třída	Upevnění	Polohy ISOFIX ve vozidle		
			Cestující na předním sedadle	Zadní střední sedadlo	Zadní krajní sedadlo
DETSKÉ VAJÍČKO	F (1)	ISO/L1	X	X	X
	G (1)	ISO/L2	X	X	X
SKUPINA 0 DO 10 KG	E (2)	ISO/R1	X	X	IL
SKUPINA 0+ DO 13 KG	E (2)	ISO/R1	X	X	IL
	D (2)	ISO/R2	X	X	IL
	C (2)	ISO/R3	X	X	IL
SKUPINA I 9 AŽ 18 KG	D (2)	ISO/R2	X	X	IL
	C (2)	ISO/R3	X	X	IL
	B (3)	ISO/F2	X	X	IUF/IL
	B1 (3)	ISO/F2X	X	X	IUF/IL
	A (3)	ISO/F3	X	X	IUF/IL

**POZNÁMKA:** Vysvětlivky písmen v nahoře uvedené tabulce.

IUF: Vhodné pro dětské záchytné systémy ISOFIX otočené dopředu univerzální kategorie, schválený pro použití v dané hmotnostní skupině.

IL: Vhodné pro konkrétní dětské záchytné systémy ISOFIX (CRS), které jsou uvedené v příloženém Seznamu.

Tyto ISOFIX CRS jsou pro kategorie „specifické vozidlo“, „omezené“ anebo pro „polo univerzální“ kategorie.

X: Poloha ISOFIX, která není vhodná pro dětské záchytné systémy ISOFIX v této hmotnostní skupině a/nebo v této velikostní třídě.

- (1) Některá dětská sedadla jsou umístěná příčně přes dvě sedadla. Ubezpečte se, že nohy dítěte jsou otočené směrem ke dveřím.
- (2) Při instalaci dětského záchytného systému otočeného dozadu posuňte přední sedadlo úplně dopředu. Potom posuňte opěradlo předního sedadla tak, jak je to uvedené v manuálu pro dětský záchytný systém.
- (3) Když použijete dětský záchytný systém otočený dopředu, neposouvejte pro bezpečnost dítěte přední sedadlo dozadu víc než do poloviny. Mimo to nesklápějte opěradlo předního sedadla příliš dozadu (max. 25°) a zvedněte jej co nejvýše.



## Tabulka informací v manuálu vozidla pro instalaci dětských záchytných systémů i-Size v různých polohách sezení

Poloha sezení	Dětské záchytné systémy i-Size
Přední krajní sedadlo spolucestujícího	X
Zadní krajní sedadlo, levé	i-U
Zadní krajní sedadlo, pravé	i-U
Zadní střední sedadlo	X

### Vysvětlivky písmen v nahore uvedené tabulce:

i-U: Vhodné pro „univerzální“ dětské záchytné systémy i-Size otočené dopředu a dozadu. (Platná poloha pro dětské záchytné systémy otočené dopředu a dozadu je schválena podle ECE R129.)

i-UF: Vhodné jen pro „univerzální“ dětské záchytné systémy i-Size otočené dopředu.

X: Poloha sezení není vhodná pro „univerzální“ dětské záchytné systémy i-Size. (Platná poloha pro dětské záchytné systémy je schválena podle ECE R129.)

## Seznam vhodných univerzálních dětských záchytných systémů (CRS)

Přečtěte si prosím pozorně instalační manuál vašeho dětského záchytného systému.

Hmotnostní skupina	Dětský záchytný systém	Vlastnosti
0	< 10 kg	-
0+	< 13 kg	Maxi Cosi CabrioFix
I	9 až 18 kg	Römer King II LS
II	15 až 25 kg	Römer KidFIX II XP SICT
III	22 až 36 kg	Römer KidFIX II XP SICT
		Peg-Perego Viaggio 2~3 shuttle

## Seznam vhodných dětských záchytných systémů ISOFIX (CRS)

Přečtěte si prosím pozorně instalační manuál vašeho dětského záchytného systému.

Hmotnostní skupina	Dětský záchytný systém	Vlastnosti
0	< 10 kg	-
0+	< 13 kg	Maxi Cosi CabrioFix & FamilyFix
I	9 až 18 kg	Römer Duo+
II	15 až 25 kg	Römer KidFIX II XP SICT
III	22 až 36 kg	Römer KidFIX II XP SICT
		Peg-Perego Viaggio 2~3 shuttle

## Seznam vhodných dětských záchytných systémů i-Size (CRS)

Přečtěte si prosím pozorně instalační manuál vašeho dětského záchytného systému.

Hmotnostní skupina	Dětský záchytný systém	Vlastnosti
67 cm – 105 cm ≤ 18,5 kg	Maxi Cosi 2way Pearl & 2wayFix	ISOFIX a podpora nohy směřující dozadu
> 15 měsíců 105 cm ≤ 18,5 kg		ISOFIX a podpěra směřující dopředu
100 cm – 135 cm	Besafe iZi Flex FIX i-size	ISOFIX & podpěra (bez bočních ochran)

## Instalace CRS upevněných bezpečnostním pásem

### Dětské sedadlo otočené dopředu



Připoutejte dětský záchytný systém bezpečnostním pásem, jako to vidíte na obrázku.

#### Upozornění

- Při instalaci dětského záchytného systému dodržujte instrukce výrobce.

#### Varování

Sedadlo v autě použijte jen v případě, pokud jsou splněné následující podmínky. Dětské sedadlo se nemusí chovat tak, jak je to uvedené, což může vést k vážnému zranění.

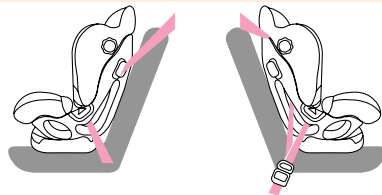

- Přesvědčte se, že zámek bezpečnostního pásu je správně vysunutý.
- Přesvědčte se, zda není bezpečnostní pás příliš volný anebo pokroucený.
- Přesvědčte se, zda se sedadlo při hře dítěte nehýbe všemi směry.
- Úhel opěradla nemůžete nastavit v případě, pokud je na sedadle dětská sedačka. Pokud se tak pokusíte udělat, bezpečnostní pás bude uvolněný, což může způsobit zranění. Úhel opěradla nastavujte vždy před instalováním dětské sedačky.

### Dětské sedadlo otočené dozadu

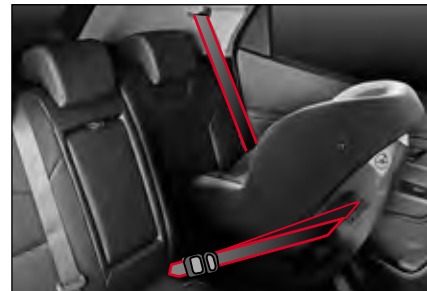

Připoutejte dětský záchytný systém bezpečnostním pásem, jako to vidíte na obrázku.

#### Upozornění

- Nikdy neinstalujte dětský záchytný systém otočený dozadu na přední sedadlo bez toho, abyste se ubezpečili, že přední airbag je deaktivovaný. Společnost KG Mobility Corporation doporučuje umístit dětský záchytný systém na zadní sedadlo.

Při instalaci dětského záchytného systému upravte úhel opěradla podle potřeby.

**! Varování**

Dětský záchytný systém používejte jen v případě, když jsou splněné následující podmínky.

Dětský záchytný systém nemusí fungovat tak, jak je to stanovené, takže může způsobit vážné zranění.

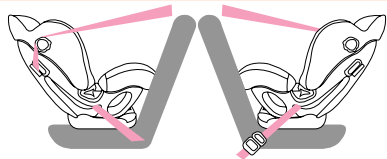

- Přesvědčte se, že zámek bezpečnostního pásu je správně vysunutý.
- Přesvědčte se, že bezpečnostní pás není uvolněný ani pokroucený.
- Zkontrolujte, zda je úhel opěradla nastavený na polohu 4.
- Přesvědčte se, zda se sedadlo při hře dítěte nehýbe všemi směry.
- Přesvědčte se, že bezpečnostní pás vede oproti opěradlu a že je upevněný v zámku.

# Zabezpečení dětského zádržného systému systémem „ISOFIX/i-Size a systémem „Tether Anchorage“\*\*

Systém ISOFIX/i-Size je standardní způsob upevnění dětské sedačky, který eliminuje potřebu používat standardní bezpečnostní pás pro dospělé k zabezpečení sedačky ve vozidle.

Toto umožňuje o mnoho bezpečnější a pozitivně umístění s další výhodou, kterou je lehčí a rychlejší instalace. Sedadlo ISOFIX/i-Size může být instalované jen v případě, pokud je schválené v souladu s požadavky ECE R44 anebo ECE R129.

## Umístění spodního ukotvení a Top Tethera ISOFIX/i-Size



- 1 Dvě spodní ukotvení ISOFIX/i-Size jsou instalované na spodní straně opěradla na každém krajním sedadle, jak to vidíte na obrázku.
- 2 Spodní ukotvení ISOFIX/i-Size je možno najít podle symbolu, který je na vrchu.

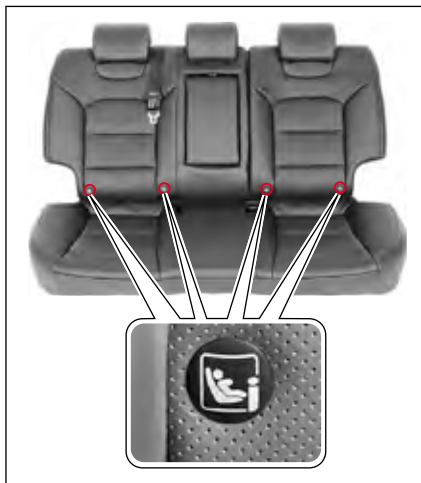

- 3 Dva Top Tethery ISOFIX/i-Size (pro EURO krajiny) anebo tři Top Tethery ISOFIX/i-Size (Austrálie) jsou instalované v horní části opěradla.

## Jak používat spodní ukotvení ISOFIX/i-Size

Spodní ukotvení ISOFIX/i-Size uvidíte tehdy, když rozšíříte prostor mezi opěradlem a sedákem.



- 1 Nyní vidíte spodní ukotvení ISOFIX/i-Size.



- 2 Zasuňte přípevňovací nástavce dětského záchytného systému do spodního ukotvení ISOFIX/i-Size, až dokud nekliknou.
- 3 Nastavte úhel opěradla podle přání.

### Varování

- Když používáte spodní ukotvení ISOFIX/i-Size, ubezpečte se, že okolo tyče nejsou žádné překážky a že bezpečnostní pás není nikde zachycený.
- Pohýbejte dětským záchytným systémem, abyste se přesvědčili, zda je bezpečně upevněný. Přečtěte si instrukce výrobce pro daný dětský záchytný systém.
- Neinstalujte dětský záchytný systém v případě, pokud by bránil manipulaci s předním sedadlem.

## Jak používat Top Tether

- 1 Nastavte úhel opěradla podle přání.



- 2 Připojte konektor Top Tethera v dětském záchytném systému k Top Tetheru na opěradle sedadla v druhé řadě.
- 3 Bezpečně upevněte dětský záchytný systém upravením popruhu v konektore Top Tethera.

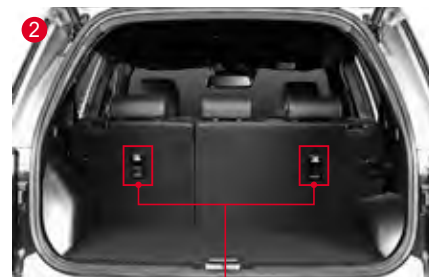

## Varování pro dětský záchytný systém

- **Používejte jen oficiálně schválený dětský záchytný systém.**  
Společnost KG Mobility Corporation nezodpovídá za zranění osoby ani za poškození majetku způsobené chybou dětského záchytného systému.
- **Tyto sedadla odpovídají normě ECE R44 anebo ECE R129.**
- **Používejte dětský záchytný systém jen takového typu a velikosti, který je vhodný pro vaše dítě.**
- **Používejte dětský záchytný systém jen v příslušném místě.**
- **Dětský záchytný systém má 5 kategorií podle hmotnosti, jako je to uvedené dále, podle ECE R44:**  
SKUPINA 0: 0 ~ 10 kg  
SKUPINA 0+: 0 ~ 13 kg  
SKUPINA I: 9 ~ 18 kg  
SKUPINA II: 15 ~ 25 kg  
SKUPINA III: 22 ~ 36 kg
- **Skupina 0 a 0+**  
Dětský záchytný systém otočený dozadu na zadním sedadle.
- **Skupina I**  
Dětský záchytný systém otočený dozadu anebo dopředu na zadním sedadle.

### • Skupina II a III

Podsedák na zadním sedadle s připoutaným bezpečnostním pásem.

Vždy dodržujte a sledujte instrukce výrobce podsedáku.

- **i-Size: dětské sedadlo se schváleným i-Size musí splňovat, pokud jde o instalaci a bezpečnost, požadavky předepsané normou ECE R129.** Výrobci dětských sedadel vám umí říci, která sedadla mají pro toto vozidlo schválený i-Size.



### Upozornění

- **Top Tether je doplňkové zařízení na zabezpečení dětského záchytného systému po jeho připevnění spodními úchytkami. Proto nezabezpečujte dětský záchytný systém jen pomocí Top Tethera. Zvýšená zátěž může způsobit zlomení háků anebo ukotvení, a tím i vážné zranění anebo úmrtí.**
- **Pokud dětský zádržný systém není bezpečně připevněn k vozidlu a dítě není v dětském zádržném systému správně připoutané, může při srážce utrpět vážné anebo smrtelné zranění. Při instalaci vždy dodržujte instrukce výrobce.**

- **Přesvědčte se, že spony dětského záchytného systému jsou zachycené ve spodních úchytkách. V takovém případě uslyšíte „kliknutí“.**
- **Pás dětského záchytného systému nemusí fungovat správně v případech, pokud není připojený ke správnému Top Tetheru.**
- **Přesvědčte se, že dětský záchytný systém je správně upevněn tak, že s ním pohýbete různými směry.**
- **Nesprávně instalovaný dětský záchytný systém může způsobit nečekané zranění.**

# Airbag\*

Airbag je doplňkové bezpečnostní zařízení, které se okamžitě nafoukne v případě srážky vozidla a chrání cestujícího před nárazem.

Systém airbagu se skládá ze senzoru nárazu, kontrolního modulu a airbagu.

Airbag se aktivuje podle několika faktorů, včetně síly a směru srážky vozidla, síly srážky s objektem, rychlosti vozidla a stavu cestujícího.

## ! Varování

- Airbag je pomocná jednotka, která doplňuje ochrannou funkci bezpečnostního pásu, ale nenahrazuje bezpečnostní pás. Během jízdy musí být zapnuté bezpečnostní pásy.
- Airbag obsahuje elektrické senzory a kontrolní moduly a aktivuje se jen po otočení klíče zapalování do polohy ON, anebo když je motor nastartovaný.
- Airbag je instalovaný v části, která je označená slovem „AIRBAG“. Na místo, kde je instalovaný airbag, nevyvíjejte žádný tlak, nedávejte tam žádný předmět ani příslušenství. Pokud tak učiníte, nafouknutý airbag může způsobit vážné zranění.
- Pokud po instalaci airbagu uplynulo 10 let, dejte si airbag zkontrolovat v autorizovaném servisu SsangYong i v případě, že vizuálně nevidíte žádnou abnormalitu.

## Varovný štítek airbagu

Varovný štítek airbagu, který zobrazuje riziko druhotné škody v případě nafouknutí airbagu a bezpečnostní informace, je umístěný na sluneční cloně na straně spolucestujícího. Tyto bezpečnostní informace si přečtěte před jízdou.



## ! Varování

- Airbag je zařízení, které exploduje určitý druh střelného prachu a okamžitě nafoukne airbag, aby ochránilo cestujícího. Proto v důsledku exploze při nafouknutí airbagu vznikne hluk, žár a dým.
- Cestující může při nafouknutí airbagu utrpět popáleniny. V některých případech může cestující z nafouknutého airbagu utrpět zranění jako je např. zhmožděnina, zlomenina kostí, odřeninu anebo úder do tváře a mohou vzniknout druhotné škody jako např. rozbité sklo.

## Kontrolka airbagu

Kontrolka airbagu se rozsvítí po otočení klíčem v zapalování do polohy ON a zhasne v případě, pokud v systému airbagu není žádná abnormalita.



## ! Varování

- Pokud kontrolka airbagu stále svítí, znamená to, že v airbagu anebo v systému předepínače bezpečnostního pásu je abnormalita. Okamžitě si dejte vozidlo zkontrolovat a provést servis v autorizovaném servisu SsangYong.

## Senzor nafouknutí airbagu a řídicí modul airbagu

Vozidlo je vybavené senzory, které umí detekovat srážku a modulem, který kontroluje fungování airbagu.



- 1 Kontrolní modul airbagu
- 2 Senzor předního nárazu (typ G-senzoru)
- 3 Senzor bočního nárazu (typ tlakového senzoru)
- 4 Senzor bočního nárazu (typ G-senzoru)

## Konfigurace airbagu

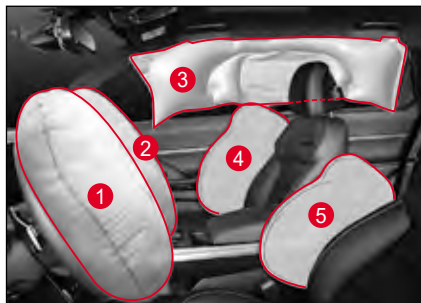

- 1 Airbag řidiče
- 2 Airbag spolucestujícího na předním sedadle
- 3 Boční hlavový airbag
- 4 Boční airbag při předním sedadle
- 5 Centrální airbag
- 6 Kolenní airbag řidiče

## Spínač ON/OFF airbagu spolucestujícího\*



Airbag spolucestujícího na předním sedadle bude vypnutý (nenafoukne se), když otočíte spínač ON/OFF airbagu spolucestujícího do polohy OFF. Tento spínač se nachází na pravé straně přístrojového panelu a uvidíte ho tehdy, když otevřete přední dveře spolucestujícího. Když chcete tento spínač použít, stiskněte ho a otočte. Poloha OFF: funkce je vypnutá (nenafoukne se) Poloha ON: funkce je zapnutá (nafoukne se)



## Airbag řidiče

Airbag řidiče chrání jeho hlavu v případě srážky vepředu.

Airbag řidiče je umístěný uprostřed volantu.



### Varování

- Řidič by měl sedět co nejdále od volantu tak, aby byl schopný kontrolovat vozidlo. Pokud řidič sedí příliš blízko volantu, může utrpět smrtelné zranění při nafouknutí airbagu.
- Na kryt airbagu (kryt volantu) nedávejte žádný předmět ani příslušenství, ani tam nelepte žádnou nálepku. Toto může zabránit normální funkci airbagu a zvýšit riziko zranění při nafouknutí airbagu.

## Kolenní airbag řidiče

Kolenní airbag řidiče se aktivuje zároveň s airbagem řidiče v případě srážky vepředu a chrání kolena řidiče.

Kolenní airbag řidiče je instalován v palubní desce pod volantem.

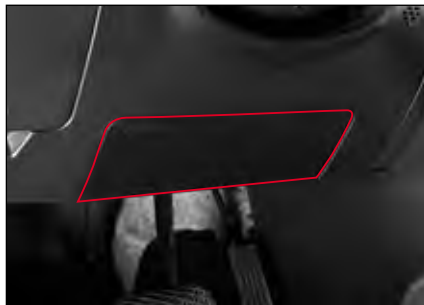

## Airbag cestujícího na předním sedadle

Airbag cestujícího na předním sedadle chrání hlavu cestujícího na předním sedadle v případě srážky vepředu.

Airbag cestujícího na předním sedadle je umístěný v palubní desce před předním sedadlem.

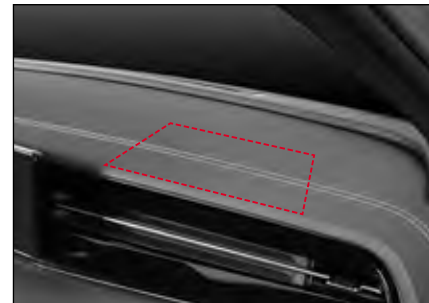

### Varování

- Sed'te co nejdále od palubní desky v případě, pokud je ve vozidle instalovaný airbag pro cestujícího na předním sedadle. Pokud cestující na předním sedadle sedí příliš blízko palubní desky, při nafouknutí airbagu může utrpět smrtelné zranění.

### Poznámka

- Airbag cestujícího na předním sedadle se aktivuje zároveň s airbagem řidiče.

## Boční airbag při předním sedadle

Boční airbag při předním sedadle chrání boční stranu cestujících na předním sedadle v případě boční srážky, která splňuje podmínku pro nafouknutí airbagu.

Boční airbag při předním sedadle je instalovaný na boku opěradla sedadla řidiče a na boku opěradla sedadla cestujícího.



### Varování

- Na sedadla, na kterých je instalován boční airbag, nevěste žádné oblečení, příslušenství ani nepoužívejte potahy sedadel.
- Na oblast senzoru detekce nárazu pro boční airbag (spodní část sloupku B) nevyvíjejte žádný tlak či nárazy. Může to způsobit nesprávnou funkci bočního airbagu.

## Centrální airbag

Centrální airbag se v případě bočního nárazu rozvine mezi řidiče a spolujezdcu, aby se zabránilo zranění cestujících při fyzickém nárazu mezi nimi.



### Varování

- Na sedadla, kde je instalovaný boční airbag nevěste žádné šaty, nedávejte tam příslušenství ani pokrývky.

## Boční hlavový airbag

Boční hlavový airbag chrání hlavu cestujících na předním sedadle a cestujících na zadním sedadle v případě boční srážky, která splňuje podmínku pro nafouknutí airbagu.

Boční hlavový airbag je umístěný nahoře mezi předními a zadními dveřmi a okrajem střechy vozidla na obou stranách.



### Varování

- Na oblast senzoru hlavového airbagu (spodní část sloupku B) nevyvíjejte žádný tlak. Může to způsobit nesprávnou funkci airbagu.
- Nezavírejte dveře prudce. Může to způsobit nesprávnou funkci airbagu.

### Poznámka

- Boční airbagy a hlavové airbagy se aktivují zároveň v případě boční srážky, ale levé a pravé boční airbagy a hlavové airbagy se aktivují samostatně.

## Případy, když se airbag nenafoúkne

Airbag se nenafoúkne při všech srážkách. Airbag se nemusí nafaúknot v některém z následujících případů:

### V případě lehké srážky

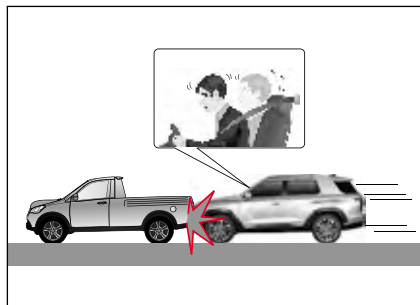

Airbag se nemusí nafaúknot v případě lehké srážky, kterou senzor detekce srážky neumí detekovat, anebo pokud je srážka příliš slabá.

V takovém případě poskytuje bezpečnostní pás dostatečnou ochranu a pokud by se airbag aktivoval, může to způsobit cestujícímu druhotné zranění, jako např. popáleninu anebo zranění.

### V případě srážky vzadu



V případě srážky vzadu jiným vozidlem se těla cestujících pohnou směrem dozadu, takže airbag neposkytuje dostatečnou ochranu ani v případě, když se nafaúkne. V takovém případě se airbag nemusí nafaúknot.

## V případě boční srážky



V případě boční srážky nemusí být cestující chráněni předními airbagy, takže airbagy se nemusí nafouknout.

Boční hlavové airbagy a boční airbagy se však v případě boční srážky aktivují v závislosti od velikosti nárazu, čím chrání cestujícího na předním sedadle.

## V případě diagonální srážky

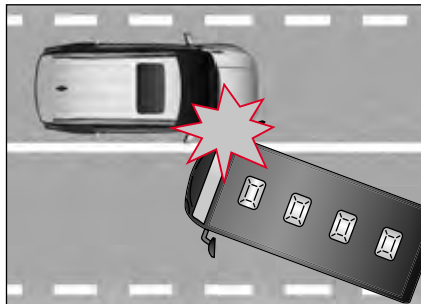

Protože náraz srážky v diagonálním směru je slabší než náraz srážky vepředu anebo na boku, airbag se nemusí nafouknout.

## V případě srážky s úzkým předmětem



V případě srážky s úzkým předmětem, jako je např. semafor, sloup anebo strom, nemusí být velikost nárazu na senzor dostatečná, takže airbag se nemusí nafouknout.

## V případě, když se vozidlo dostane pod jiné vozidlo

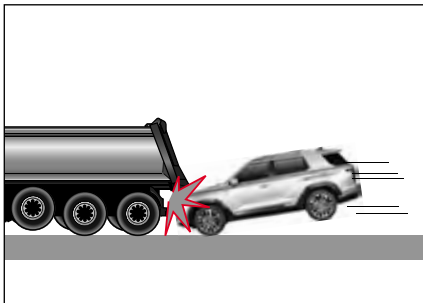

Všeobecně, v případě srážky většina řidičů prudce zabrzdí, takže přední část vozidla se nakloní směrem dolů. Proto se v případě nehody s vysokým vozidlem, jako je autobus anebo nákladní auto vozidlo často dostane pod vozidlo ve předu. V takovém případě se airbag nemusí nafouknout.

## V případě převrácení



Pokud se vozidlo převrátí na bok anebo na střechu, cestující nemůže být plně chráněn samotným airbagem. V takovém případě se airbag nemusí nafouknout.

Boční hlavový airbag anebo boční airbag se však mohou nafouknout podle velikosti nárazu na boku, když se vozidlo převrátí.

## Druhotné zranění v důsledku nafouknutí airbagu



Pokud se vozidlo převrátí na bok anebo na střechu cestující nemůže být plně chráněn samotným airbagem. V takovém případě se airbag nemusí nafouknout. Boční hlavový airbag anebo boční airbag se však mohou nafouknout podle velikosti nárazu na boku, když se vozidlo převrátí.

## Jiné případy

### Případy, když se airbagy při sedadle řidiče/cestujícího na předním sedadle nenafouknou

- Když svítí kontrolka airbagu.
- Padající skála, atd. narazí na kapotu motoru.
- Když vozidlo spadne do odtokového kanálu anebo do díry na cestě.

### Případy, když se boční airbagy anebo boční hlavové airbagy nenafouknou

- Když svítí kontrolka airbagu.
- V případě srážky vpředu anebo vzadu.
- Když se vozidlo převrátí na bok anebo na střechu v bočním směru při mírném nárazu.

## Varování pro airbag



### Varování

#### Sezení kojence anebo malého dítěte

- Nenechávejte kojence anebo malé dítě sedět na předním sedadle, ani neřidte s kojencem anebo malým dítětem v náruči. Při nafouknutí airbagu může kojenec anebo malé dítě utrpět vážné anebo smrtelné zranění.
- Na přední sedadlo nedávejte dětský záchytný systém pro kojence anebo malé dítě. Při nafouknutí airbagu může kojenec anebo malé dítě utrpět vážné anebo smrtelné zranění v důsledku nárazu.
- Když instalujete dětský záchytný systém pro kojence anebo malé dítě na zadní sedadlo vozidla, kde je instalovaný boční hlavový airbag, dejte ho co nejdále od dveří. Pokud se boční hlavový airbag nafaoukne, může kojenec anebo malé dítě utrpět vážné anebo smrtelné zranění.

#### Poloha při řízení

- Při řízení držte jen okraj volantů. Toto zabezpečí, že airbag se při aktivaci plně nafaoukne.
- O volant se neopírejte, ani nedržte ruce v poloze „X“. V případě problému při aktivaci airbagu, anebo pokud se airbag nafaoukne, můžete utrpět vážné zranění.
- Neřidte nahnutí dopředu, ani neseďte příliš blízko volantu. Airbag vás při nafouknutí může udeřit a způsobit vážné zranění vaší hlavy a krku, anebo vás může i usmrtit.
- Pokud máte zapnutý bezpečnostní pás v nestabilní poloze, anebo pokud se nakláníte na jednu stranu, airbag vám neposkytne dostatečnou ochranu. Airbag vás dokonce může i vážně zranit.
- Nedávejte si nohy ani ruce na palubní desku. Nafaouknutý airbag vás může vážně zranit.
- Neopírejte se o dveře, ani nevystřikujte ruku ven z okna. Nafaouknutý boční hlavový airbag vás může vážně zranit.

## Manipulace s airbagem

- Na zařízení související s airbagem, včetně volantu, části s instalovaným airbagem, kabely a systém předepínače bezpečnostního pásu nevyvíjejte žádný tlak. Při náhlém nafouknutí airbagu můžete utrpět vážné zranění.
- Na opěradlo sedadla, kde je instalovaný boční airbag, nevyvíjejte žádný tlak. Může to způsobit nesprávné fungování bočního airbagu.
- Při zavírání nebouchejte dveřmi. Může to způsobit nesprávné fungování bočního airbagu nebo předního airbagu.
- Nedávejte žádný předmět mezi airbag a cestujícího. Může to ztížit funkci airbagu a při nafouknutí airbagu vás může tento předmět zranit.
- Po aktivaci airbagu a předepínače bezpečnostního pásu jsou jejich příslušné komponenty velmi horké. Tyto komponenty chytejte až po vychladnutí.

## Fungování airbagu

- Airbag je zařízení, které chrání život cestujícího při náhlé nehodě a rychle se nafoukne horkým plynem. Cestující může v případě nafouknutí airbagu utrpět zranění, jako např. popáleninu, odřeninu anebo zhmožděninu podle okolností.
- Při aktivaci airbagu anebo předepínače bezpečnostního pásu může vzniknout hluk, prach, dým, anebo plyn, což je normální.
- Plyn, který se generuje při aktivaci airbagu anebo předepínače bezpečnostního pásu, je netoxický, ale podráždí vaši kůži, oči anebo nos. Proto je umyjte čistou vodou. Pokud symptomy přetrvávají, poraďte se s lékařem.
- Je potřeba dávat pozor, protože přední sklo a ostatní skla se mohou rozbít v důsledku nárazu airbagu na předním sedadle anebo hlavového airbagu.

## Nemodifikujte airbag ani neměňte strukturu

- Nemodifikujte ani neměňte strukturu zařízení airbagu, včetně volantu, části s airbagem anebo kabely. Nekontrolujte okruh airbagu zkoušečkou. Může to způsobit chybu anebo selhání systému airbagu, což může mít za následek zranění anebo škodu na majetku.
- Nevyměňujte volant za výrobek, který není originálním dílem SsangYong. Může to způsobit, že airbag ve volantu nebude fungovat normálně.

# Systém monitorování tlaku v pneumatikách (TPMS)\*

Systém monitorování tlaku v pneumatikách (TPMS) je pomocné bezpečnostní zařízení, které detekuje, zda je tlak v pneumatikách abnormálně vysoký anebo nízký a oznamuje tuto skutečnost řidiči, čím se zabrání nehodě, která by mohla vzniknout v důsledku tlaku v pneumatikách.

- Pokud je tlak v pneumatikách abnormální, rozsvítí se kontrolka TPMS (⚠).
- Také pokud dojde k abnormalitě systému kontroly tlaku v pneumatikách (včetně snímače), výstražná kontrolka TPMS (⚠) bliká a zůstane svítit.



Elektronická řídicí jednotka TPMS dostává různé údaje, včetně tlaku v pneumatikách a teploty z modulu kola, který je instalovaný na každém kole a zobrazuje tyto údaje na přístrojovém panelu.

- Normální tlak v pneumatikách: 34 psi (2,3 baru).
- Normální tlak v pneumatikách je hodnota naměřená při pokojové teplotě (20°C) za podmínky prázdného vozidla, když jsou pneumatiky úplně vychlazené.

Poznámka
<ul style="list-style-type: none"><li>• Pokud vozidlo jede po nastartování motoru rychlostí 20 km/h anebo rychleji, tlak v pneumatikách se detekuje po 5 minutách, ačkoli se může trochu lišit v závislosti od stavu systému. Pokud tlak v pneumatikách není možné zjistit, zobrazí se znak „-“.</li></ul>
⚠ Upozornění
<ul style="list-style-type: none"><li>• Tlak v pneumatikách zobrazený na přístrojovém panelu se může měnit v závislosti od různých environmentálních faktorů, včetně momentální jízdy vozidla a stavu vpouštění vzduchu do pneumatik.</li><li>• Pokud se do pneumatiky vpouští vzduch, vzduch s různou teplotou se smíchává, takže tlak v pneumatice se může měnit až dotehdy, dokud se nedosáhne vyrovnaní teploty.</li></ul>

## Kontrola tlaku v pneumatikách

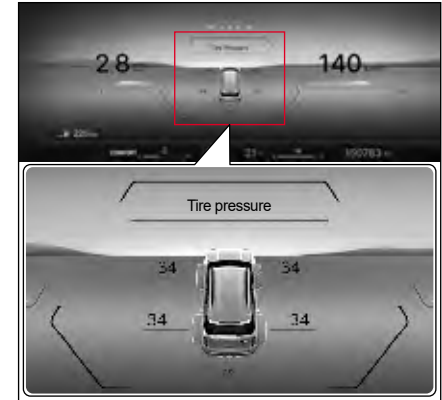

Když si vyberete z hlavního menu funkci TPMS, můžete zkontrolovat tlak ve všech pneumatikách na displeji přístrojového panelu.



## Pokud je tlak v pneumatikách anebo TPMS abnormální

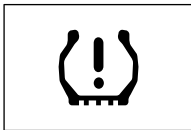

Pokud je tlak v pneumatikách abnormální, nebo dojde k problému v systému TPMS, rozsvítí se kontrolka TPMS.

- Abnormální tlak v pneumatikách (nízký/ prázdná pneumatika): Bude svítit kontrolka TPMS.
- Abnormalita v systému monitorování tlaku v pneumatikách (včetně senzoru): Kontrolka TPMS bude blikat přibližně 70 sekund a potom bude svítit.







### ! Varování





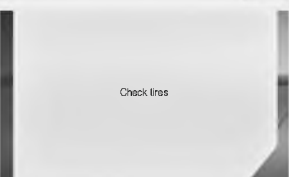

- Pokud se na přístrojovém panelu rozsvítí kontrolka TPMS, tlak v pneumatikách je nedostatečný, nadměrný anebo nerovnoměrný. Zaparkujte vozidlo na bezpečném místě a zkontrolujte tlak v pneumatikách.
- Pokud po zkontrolování tlaku v pneumatikách, nastartování motoru a jízdě vozidla po dobu delší než 10 minut rychlostí vyšší než 20 km/h bude kontrolka TPMS stále svítit, nechte si vozidlo zkontrolovat a provést servis v autorizovaném servisu SsangYong.
- Náhlé poškození pneumatiky v důsledku vnějších faktorů, jako je např. hřebík anebo předměty na cestě, atd. nemusí být detekované okamžitě. Pokud bude během jízdy vozidlo nestabilní, zpomalte, zaparkujte na bezpečném místě a vozidlo zkontrolujte.
- Nemodifikujte ani neupravujte vaše vozidlo způsobem, který může bránit fungování TPMS.
- Pro vaši bezpečnost vždy používejte originál kola s instalovaným senzorem monitorování tlaku v pneumatikách.

### ! Upozornění

- Tlak v pneumatikách upravujte tehdy, když jsou pneumatiky studené (2-3 hodiny po jízdě).
- I v případě, pokud byl tlak v pneumatikách upravený na normální hodnotu, může se rozsvítit kontrolka TPMS (!) v důsledku rozdílu mezi tlakem v pneumatikách a tlakem vzduchu. Tento jev znamená, že tlak v pneumatikách klesne v poměru k teplotě a neznamená to, že TPMS nefunguje.
- Při jízdě za podmínek, že okolní teplota prudce stoupne anebo klesne, zkontrolujte a upravte tlak v pneumatikách na předepsaný tlak ještě před jízdou.
- Pro bezpečnou jízdu pravidelně kontrolujte tlak v pneumatikách a nespolehejte se jen na TPMS.

## Zobrazení stavu TPMS na přístrojovém panelu

Položka		Vyskakovací okno (Pop-up)	Podmínky otevření
Tlak v pneumatikách je OK			<ul style="list-style-type: none"> <li>Zobrazí se tehdy, když je tlak v pneumatikách normální.</li> </ul>
Nízký tlak			<ul style="list-style-type: none"> <li>Aby bylo možné zjistit, zda je tlak v pneumatikách normální nebo nedostatečný, musí být modul TPMS správně nainstalován na každém kole. Po zapnutí zapalování trvá několik sekund, než ECU TPMS a modul TPMS kola začnou normálně komunikovat, a během této doby se zobrazuje každý stav.</li> </ul>
			<ul style="list-style-type: none"> <li>Zobrazí se, když je tlak v pneumatikách nedostatečný v rozsahu, který je třeba zkontrolovat (přibližně o 20 % nižší než předepsaný tlak v pneumatikách). Příslušný indikátor tlaku v pneumatice bliká (střídavě bíle a červeně) a rozsvítí se výstražná kontrolka TPMS.</li> </ul>
Zkontrolujte pneumatiky			<ul style="list-style-type: none"> <li>Zobrazí se, když je tlak v pneumatikách nedostatečný v rozsahu, který je třeba zkontrolovat (přibližně 23,9 psi (1,6 bar) nebo nižší). Příslušný indikátor tlaku v pneumatice bliká (střídavě bíle a červeně) a rozsvítí se výstražná kontrolka TPMS.</li> </ul>

Položka		Vyskakovací okno (Pop-up)	Podmínky otevření
Prázdná pneumatika			<ul style="list-style-type: none"> <li>Zobrazí se, když tlak v pneumatikách rychle klesne nebo dojde k defektu pneumatiky (je prázdná). Příslušný indikátor tlaku v pneumatice bliká (střídavě bíle a červeně) a rozsvítí se výstražná kontrolka TPMS.</li> </ul>
Vysoký tlak			<ul style="list-style-type: none"> <li>Zobrazí se, když je tlak v pneumatikách příliš vysoký. Příslušný indikátor tlaku v pneumatice bliká (střídavě bíle a červeně).</li> </ul>
Nerovnováha tlaku			<ul style="list-style-type: none"> <li>Pokud se tlak v levé/pravé pneumatice liší o více než 5 psi (0,35 bar), bliká příslušná kontrolka tlaku v pneumatice (střídavě bílá a oranžová).</li> </ul>

Poznámka	<ul style="list-style-type: none"> <li>Pokud je tlak v pneumatice zobrazený znakem „–“ a tlak v ostatních pneumatikách je normální, modul TPMS kola příslušné pneumatiky může být chybný. Dejte si vozidlo okamžitě zkontrolovat a provést servis v autorizovaném servisu SsangYong.</li> <li>Pokud jsou všechny tlaky v pneumatikách zobrazeny jako „–“, je možné, že jsou dva nebo více modulů TPMS pro kola vadné nebo došlo k poruše komunikace s řídicí jednotkou. V takovém případě neprodleně nechte vozidlo zkontrolovat a opravit u prodejce SsangYong nebo v autorizovaném servisu SsangYong.</li> </ul>
----------	--

## Při zjištění nízkého tlaku v pneumatikách

Když se detekuje pneumatika s mimořádně nízkým tlakem, rozsvítí se kontrolka TPMS (⚠) a na přístrojovém panelu se zvýrazní příslušná pneumatika s nízkým tlakem.

V takovém případě zpomalte, zavezte své vozidlo do autorizovaného servisu SsangYong a nechejte si jej zkontrolovat a provést servis.



### Upozornění

- Pokud budete jezdit s vozidlem po delší čas na pneumatice s nízkým tlakem, může se snížit brzdná síla a efektivnost paliva.
  - Pokud nemůžete jet s vaším vozidlem do autorizovaného servisu SsangYong, dohustěte pneumatiku s použitím sady nástrojů na opravu defektu.
- ☞ Viz „Nafouknutí pneumatiky“ (str. 5-15)

## Pokud jste rotovali pneumatiky

Pokud jste rotovali pneumatiky, TPMS resetujte polohu pro každou pneumatiku.

Když jedete s vozidlem rychlostí 20 km/h anebo více, systém dokončí resetování do 5 minut, ačkoli může být trochu jiné v závislosti od stavu systému.

☞ Viz „Rotace poloh pneumatiky“ (str. 6-38)



### Varování

- Pokud vyměňujete pneumatiku, do které byl vstříknut těsnící prostředek pro opravu pneumatiky, nezapomeňte nechat v autorizovaném servisu SsangYong zkontrolovat, zda vnější část snímače TPMS a systém TPMS fungují normálně.



### Upozornění

- Pokud jste rotovali pneumatiky anebo vyměnili modul kola včetně senzoru detekce tlaku v pneumatikách, na začátku jízdy nemusí být poloha pneumatiky rozpoznána správně, takže se může zobrazit předcházející tlak v pneumatice a může se rozsvítit kontrolka TPMS (⚠). Toto je dočasný stav, ne chyba.
- Čas potřebný na resetování polohy pneumatiky se může lišit podle jízdy vozidla.

## Upozornění pro TPMS



### Upozornění

- Pokud se na vozidlo instaluje kolo bez modulu kola (senzor detekce tlaku v pneumatikách), rozsvítí se kontrolka TPMS a TPMS nebude fungovat.
- Nespoléhejte se příliš na TPMS a před jízdou s vozidlem tlak v pneumatikách zkontrolujte.
- TPMS funguje tak, že komunikuje s modulem kola bezdrátovým spojením. Proto pokud se do vozidla instaluje elektronické zařízení, jako např. mobilní kamerový detektor rychlosti, který může vytvářet interferenci vln, TPMS nemusí fungovat normálně.
- V oblasti se silným elektromagnetickým polem (policejní stanice, státní úřady, rozhlasové stanice, vojenské zařízení, vysílače atd.) TPMS může selhat a může se rozsvítit kontrolka TPMS (!!).

- Pokud se při jízdě na zablácené nebo zasněžené cestě dostane cizí objekt do vysílače připojeného ke kolu, což stíží komunikaci s přijímačem vozidla, dojde k interferenci vln v důsledku silných vnějších vln anebo pokud je blízko TPMS kovový předmět, tlak v pneumatikách se může zobrazit s časovým zpožděním, anebo se nezobrazí normálně.
- Pokud jezdíte s vozidlem s instalovanými sněžnými řetězy, sněžné řetězy mohou ztížit komunikaci mezi modulem kola a anténou, takže TPMS nemusí fungovat normálně. Toto však neohroží provoz vozidla.
- Když vpustíte vzduch do pneumatiky, tlak v pneumatice zobrazený na zařízení pro vpust vzduchu se může lišit od tlaku v pneumatice, který je zobrazený na TPMS. Tento rozdíl je způsobený faktory jako je stav jízdy vozidla, počet cestujících ve vozidle a stav vzduchu vpuštěného do pneumatiky, ale neznamená to chybné fungování TPMS.

- Dávejte si pozor, abyste při výměně pneumatik nepoškodili modul kola. Pokud modul kola utrpí náraz, anebo pokud je poškozený při výměně pneumatik, funkce detekce tlaku v pneumatikách nebude fungovat.
- Pokud jste si nechali pneumatiky vyměnit v pneuservisu, který není autorizovaným servisem SsangYong, musíte se informovat, zda byla na pneumatiky nainstalovaná funkce TPMS.
- Životnost baterie v senzoru detekce tlaku v pneumatikách (modul kola) se může zkrátit v případě častých abnormalit, jako např. kontrola tlaku v pneumatice, nízký tlak, vysoký tlak a nerovnováha tlaku.

## System imobilizéru\*

System imobilizéru je systém ochrany vozidla před krádeží, který nastartuje motor jen v případě použití povoleného klíče.

Motor je možné nastartovat pouze pokud byl kód transpondéru ve Smart klíči (klíč Rekes) ověřený jeho porovnáním s kódem řídicí jednotky motoru.

### Upozornění

- **System imobilizéru se nesmí z vozidla odstranit za žádných okolností. Pokud nepovoleně odstraníte anebo poškodíte systém imobilizéru, nebudete moci nastartovat motor. System imobilizéru nikdy neodstraňujte, nepoškozujte ani nemodifikujte.**
- System imobilizéru by měl opravovat pouze kvalifikovaný technik v autorizovaném servisu SsangYong.
- Když se vymazává kód v transpondéru, anebo pokud se registruje další klíč, zúčastněte se tohoto procesu osobně.
- Do blízkosti Smart klíče (klíč rekes) anebo klíče zapalování neinstalujte žádné kovové příslušenství. Takové příslušenství mění signál, který přichází do spínače zapalování a brání nastartování motoru.
- Nepouštějte Smart klíč (klíč rekes) na zem, ani s ním nebouchejte. Mohlo by to poškodit transpondér.
- Nemodifikujte nepovoleně vozidlo instalováním dálkového startovacího zařízení. Toto může způsobit problém při startování motoru anebo smrtelnou nehodu.

## Kontrolka imobilizéru/Smart klíče

Pokud systém imobilizéru anebo Smart klíč funguje abnormálně, kontrolka imobilizéru/Smart klíče bude blikat.

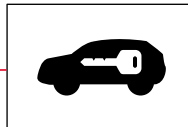

### Poznámka

- Čas komunikace mezi transpondérem a kontrolní jednotkou motoru se může lišit v závislosti od daného případu. Pokud je čas komunikace krátký, kontrolka se nemusí rozsvítit.

## Když motor nenastartuje

V případě chybné komunikace mezi transpondérem a kontrolní jednotkou motoru v důsledku interní chyby v systému nebo venkovní překážky komunikace motor nenastartuje.

V takovém případě bude blikat kontrolka imobilizéru.

Vozidlo se systémem imobilizéru nemusíte nastartovat v jednom z následujících případů:

- Když se dostanou do vzájemného kontaktu dva nebo více Smart klíčů.
- Když se Smart klíč používá blízko zařízení, které vysílá nebo přijímá elektromagnetické pole nebo vlny.
- Když se Smart klíč používá blízko elektrických nebo elektronických zařízení, jako např. světelné zařízení, bezpečnostní klíče anebo bezpečnostní karty.
- Když se Smart klíč používá blízko řetízku na klíče, magnetu, kovového předmětu anebo baterie.
- Když nastartujete motor před skončením zahřívání motoru.



### Upozornění

- **Nemusí se vám podařit nastartovat motor v důsledku vnějších faktorů (řetízku na klíče, magnet, atd.) anebo při předčasném startování motoru před skončením zahřívání, což způsobí selhání komunikace s imobilizérem. V takovém případě eliminujte faktor, který brání nastartování motoru, dejte Smart klíč mimo operační rozsah antény na cca. 10 sekund anebo delší a opětovně nastartujte motor.**
- **Pokud kontrolka imobilizéru/Smart klíče stále bliká a motor se nenastartuje ani při odstranění vnějšího faktoru, dejte si vaše vozidlo zkontrolovat a provést na něm servis v autorizovaném servisu SsangYong.**

## Když je transpondér poškozený

Vozidlo nebudete moci nastartovat s klíčem, kterého transpondér je poškozený. V takovém případě vyměňte Smart klíč za nový, a nechte zaregistrovat příslušný kód do kontrolní jednotky motoru.

## Když ztratíte klíč

Když ztratíte klíč, kód transpondéru ztraceného klíče, který je zaregistrovaný v kontrolní jednotce motoru, třeba vymazat.

Zajistěte si v autorizovaném servisu SsangYong nechat provést opatření proti odcizení vozidla ztraceným klíčem.

## System ochrany proti krádeži

System ochrany proti krádeži je zařízení, které zabráňuje krádeži vozidla aktivací alarmu v případě, pokud se dveře, výklopné zadní dveře anebo kapota motoru otevřou při zapnutém výstražném módu.

### Zapnutí módu monitorování krádeže

Když se tlačítko zamknutí dveří (včetně tlačítka zamknutí/odemknutí dveří na přední straně dveří) na klíči dálkového ovládání anebo Smart klíči stlačí a všechny dveře, výklopné zadní dveře a kapota motoru jsou zavřené, systém se přepne na mód monitorování krádeže.

- Když se systém přepne na mód monitorování krádeže, kontrolka zabliká dvakrát a výstražný zvukový signál zazní jedenkrát.
- **Klíč dálkového ovládání:** Když se zapne systém ochrany proti krádeži, výstražná světla bliknou dvakrát. Pokud však opět stisknete tohle tlačítko jedenkrát po 4 sekundách, výstražná světla bliknou dvakrát a výstražný zvukový signál zazní jedenkrát.
- **Smart klíč:** Když se zapne systém ochrany proti krádeži, výstražná světla bliknou dvakrát a výstražný zvukový signál zazní jedenkrát.
- Když uplynulo přibližně 30 sekund bez otevření dveří po odemknutí klíčem dálkového ovládání anebo Smart klíčem v módu ochrany proti krádeži, všechny dveře se opětovně zamknou a systém se přepne na mód monitorování krádeže.



#### Upozornění

- Když vložíte klíč do otvoru na dveřích a dveře zamknete, dveře jsou zamčené, ale systém ochrany proti krádeži se neaktivuje.
- Systém se přepne na mód monitorování krádeže jen v případě, když je spínač zapalování v poloze OFF a všechny dveře, výklopné zadní dveře a kapota motoru jsou úplně zavřené.
- Pokud je spínač zapalování v poloze ACC anebo ON, anebo pokud je motor nastartovaný, systém se nepřepne na mód monitorování krádeže.



## Aktivace alarmu ochrany proti krádeži

V režimu ochrany proti krádeži bude svítit kontrolka a znít zvukový signál v 1sekundovém intervalu po dobu 30 sekund: v následujících případech:

- Při pokusu otevřít dveře, výklopné zadní dveře anebo kapotu motoru bez použití Smart klíče.
- Když se do otvoru na dveřích vloží klíč na otevření dveří.
- Když se páka na zamčení dveří násilně posune do polohy odemknutí.

Když se aktivuje systém ochrany proti krádeži, alarm se zastaví v následujících případech:

- Když se stiskne tlačítko na zamčení dveří anebo tlačítko na odemčení dveří na Smart klíči.
- Když se stiskne tlačítko na zamčení/odemčení dveří na venkovní straně předních dveří.
- Když je spínač zapalování v poloze ON:
- **Klíč dálkového ovládání:** stlačením tlačítka „Zamknout“, „Odemknout“ anebo „Nouzové tlačítko“ na klíči dálkového ovládání, anebo otočením spínače zapalování do polohy ON.
- **Smart klíč:** stisknutím tlačítka „Zamknout“, anebo „Odemknout“ na Smart klíči, stisknutím tlačítka „Zamknout“/ „Odemknout“ na venkovní páčce dveří, anebo otočením spínače zapalování do módu ON jeho stisknutím.

## Podržení alarmu ochrany proti krádeži

Alarm nezastaví a bude zastavený v následujících případech:

- Když se otevřou výklopné zadní dveře stlačením tlačítka na otevření výklopných zadních dveří na Smart klíči.
- Když se otevřou výklopné zadní dveře stlačením tlačítka na otevření výklopných zadních dveří na páčce dveří s detekovaným Smart klíčem.

### Poznámka

- **Aktivovaný mód se udržuje i tehdy, když jsou výklopné zadní dveře otevřené při zastavení alarmu ochrany proti krádeži. Když se výklopné zadní dveře zavřou, vrátí se do aktivovaného stavu.**

## Zrušení módu monitorování krádeže

Mód monitorování krádeže je zrušen tehdy, když se dveře přepnou do polohy Odemknout klíčem dálkového ovládání anebo Smart klíčem (včetně tlačítka na zamknutí/odemknutí dveří na venkovní straně předních dveří).

### Poznámka

- **Když je mód monitorování krádeže zrušen, kontrolka blikne jedenkrát a varovný zvukový signál zazní dvakrát.**
- **Všechny dveře se opětovně zamknou a systém se přepne do módu monitorování krádeže v případě, pokud po odemknutí dveří Smart klíčem v módu monitorování krádeže uplynulo přibližně 30 sekund bez otevření dveří.**

### 3. Přídavné zařízení

Vy si můžete přečíst informace o zařízeních, které vám umožňují pohodlně a rozumně vést vozidlo a způsoby, jak tyto zařízení používat.

Vysvětlení je uvedené pro všechny dveře, sedadla, okna, jako i různé doplňkové zařízení, včetně výklopných zadních dveří, různých světel a žárovek, zrcátek, topení a klimatizace, Smart Audio, úložných prostor a prostoru na uložení nákladu.

## Jak zamknout/odemknout a otevřít dveře



### Páčka otevírání dveří

- Páčka otevírání dveří řidiče  
Zatáhnutím za páčku otevírání dveří při zamčených dveřích se odemknou všechny dveře a otevřou se dveře řidiče.
- Páčka otevírání dveří předního spolujezdce  
Zatažením za páčku otevírání dveří při zamčených dveřích se odemknou všechny dveře. V tomto okamžiku opětovným zatažením za páčku otevírání dveří otevřete dveře spolujezdce.
- Páčka otevírání zadních dveří  
Zatažením za páčku otevírání dveří při zamčených dveřích se odemknou pouze zadní dveře. V tomto okamžiku opětovným zatažením za páčku otevírání dveří otevřete dveře.

### ! Varování

- Dbejte na to, abyste za jízdy neumožnili otevření dveří zatažením za páčku otevírání dveří. Otevření kterýchkoli dveří za jízdy může představovat vážné riziko.

### Jak zkontrolovat, zda jsou dveře zamčené/odemčené



- Integrovaný ovládací panel bez tlačítek umožňuje ověřit, zda jsou dveře zamčené/odemčené.

### Poznámka

- Pokud jsou kterékoli dveře odemčené, zobrazí se indikátor odemčení dveří.

### Tlačítko zamčení/odemčení dveří

Když se stiskne tlačítko zamčení/odemčení dveří na sedadle řidiče, stav všech dveří a výklopných zadních dveří se alternativně mění mezi zamknutými a odemknutými.



### ! Upozornění

- Dveře nezamknete tlačítkem zamčení/odemčení dveří ani Smart klíčem v případě, pokud jsou dveře jen málo pootevřeny.
- Dveře nezamknete v případě, pokud je tlačítko zamčení/odemčení dveří u řidiče v módu monitorování krádeže.



### Varování

- Před jízdou s vozidlem zamkněte všechny dveře ze sedadla řidiče pákou zamčení/odemčení dveří. Ubezpečte se, že při jízdě jsou všechny dveře zamčené, když je ve vozidle dítě. Pokud se dveře během jízdy náhle otevřou, můžete být vystaveni vážnému riziku.
- Před vystoupením z vozidla nejprve zkontrolujte zadní a přední stranu, zda tam nejde jiné vozidlo, motocykl, kolo anebo chodec. Otevření dveří bez zkontrolování zadní strany může vést k nehodě.

## Funkce automatického zamčení dveří během jízdy

Když rychlost vozidla překročí nastavenou rychlost, všechny dveře a výklopné zadní dveře se automaticky zamknou.

### Poznámka

Nastavení můžete provést v ovládacím panelu hypervizoru v části Nastavení vozidla  → Door / Tailgate → Auto locking (→ Dveře / Zadní výklopné dveře → Automatické uzamčení).

## Funkce automatického odemčení dveří při srážce

V případě srážky s uzamčenými všemi dveřmi a aktivovaným airbagem se všechny dveře automaticky odemknou.



### Varování

- Pokud se karosérie anebo dveře vozidla zdeformovali v důsledku nárazu ze srážky, funkce automatického odemčení dveří nemusí fungovat normálně.

## Jak v případě nouze zamknout dveře

Pokud nelze dveře zamknout pomocí Smart klíče z důvodu vybití baterie, rušení vlnami apod., můžete dveře zamknout ručně mechanickým klíčem (sekundárním klíčem) (kromě dveří řidiče).

☞ Viz „Vysunutí/zasunutí nouzového klíče“ (str. 4-16)



- Mechanický klíč vytáhněte stisknutím tlačítka pro uvolnění mechanického klíče na Smart klíči/ klíči REKES.
- Chcete-li mechanický klíč sklopit, sklopte mechanický klíč a současně stiskněte tlačítko pro uvolnění mechanického klíče.

### ⚠ Upozornění

- Pokud se pokusíte zasunout mechanický klíč bez stisknutí tlačítka pro uvolnění mechanického klíče, může dojít k jeho zlomení.

## Zamknutí dveří mechanickým klíčem (kromě dveří řidiče)

- 1 Otevřete dveře, zasuňte mechanický klíč do nouzového zámku umístěného za dveřmi a otočte klíčem ve směru šípky.

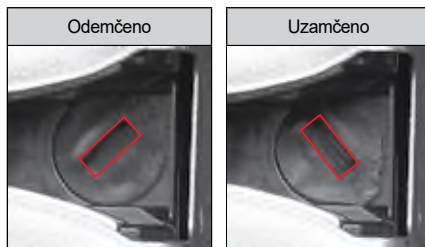

- 2 Zavřete dveře se stále uzamčenou drážkou nouzového zámku.

### ⚠ Upozornění

- Pokud jsou dveře uzamčeny nouzovým zámek, lze je odemknout Smart klíčem/ klíčem REKES nebo zatažením za páčku otevírání dveří z interiéru vozidla.

## Bezpečnostní dětský zámek

Bezpečnostní dětský zámek je instalovaný na to, aby zabránil dítěti otevřít dveře vozidla, když dítě sedí na zadním sedadle.

Bezpečnostní dětský zámek je umístěný na vnitřní straně dveří při zadním sedadle.



## Zamčení/Odemčení zámku dveří

Když je bezpečnostní dětský zámek zamčen, dveře u zadního sedadla není možné otevřít pákou na otevření dveří ve vozidle ani tehdy, když jsou dveře u zadního sedadla odemčeny. V takovém případě je možné otevřít dveře u zadního sedadla pouze z venku vozidla.

### Zamčení bezpečnostního dětského zámku

Posuňte páku bezpečnostního dětského zámku do polohy zamčení tak, že ji otočíte proti směru hodinových ručiček.

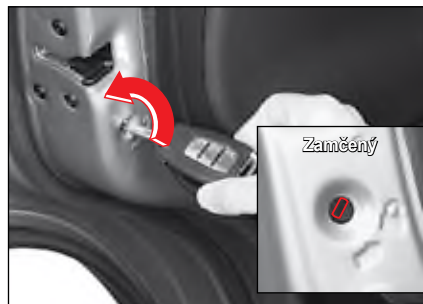

### Odemčení bezpečnostního dětského zámku

Posuňte páku bezpečnostního dětského zámku do polohy odemčení tak, že ji otočíte ve směru hodinových ručiček.



#### Varování

- Když je ve vozidle dítě, posuňte páku bezpečnostního dětského zámku do polohy zamčení, aby dítě nemohlo otevřít dveře ve vozidle.

## Spínač / tlačítko / páčka sedadla a úpravy

Sedadlo s elektrickým ovládáním



Sedadlo s manuálním ovládáním

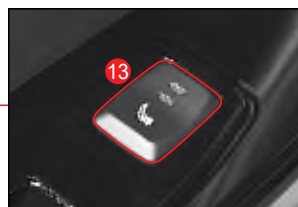
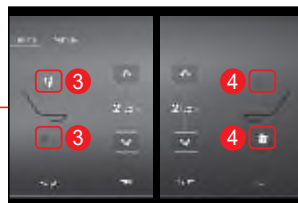
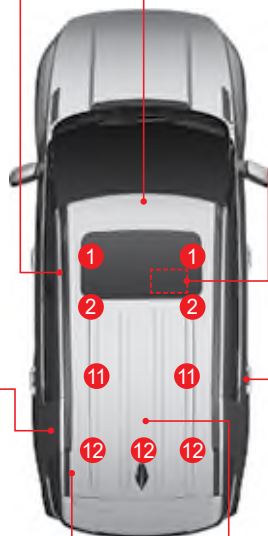

### Přední sedadlo

- 1 Přední sedadlo
- 2 Posuvná opěrka hlavy
- 3 Spínač vyhřívání a větrání sedadla řidiče
- 4 Spínač vyhřívání a větrání sedadla spolujezdce
- 5 Páka nastavení sklopení opěradla
- 6 Páčka nastavení sklonu sedáku
- 7 Páčka nastavení výšky sedadla
- 8 Páčka nastavení polohy sedadla
- 9 Tlačítko nastavení bederní opěrky
- 10 Tlačítko snadného přístupu k sedadlu pro nastavení sedadla spolujezdce

### Zadní sedadlo

- 11 Zadní sedadlo (typ 4:6)
- 12 Opěrka hlavy
- 13 Tlačítko vyhřívání zadního sedadla
- 14 Loketní opěrka zadního sedadla (s držákem nápojů)
- 15 Vedení popruhů na zadním sedadle
- 16 Páčka úpravy naklopení opěradla (sklopení)

## Přední sedadlo

### Úprava opěrky hlavy

- Opěrka hlavy poskytuje pohodlí a pomáhá chránit hlavu a krk v případě nárazu. Nastavte si ji do polohy, která vám vyhovuje.
- Čím menší je vzdálenost mezi opěrkou hlavy a hlavou, tím lépe je krk chráněn v případě nárazu zezadu.

### Úprava přední a zadní polohy

- Zatlačte zadní část opěrky hlavy (1) ve směru šípky. Úhel opěrky hlavy možno nastavit na 3 úrovních.
- Pokud chcete vrátit opěrku hlavy do původní polohy, zatlačte ji zcela dozadu ve směru šípky a potom uvolněte.



#### Upozornění

- Na opěrku hlavy s věšáčkem nevěste těžké oděvy. Mohlo by dojít k poškození háčků věšáčku.

### Úprava výšky

- Pokud chcete zvýšit opěrku hlavy, podržte ji a zatlačte směrem nahoru.
- Když chcete snížit opěrku hlavy, stiskněte tlačítko zamčení (1) a zatlačte ji směrem dolů ve směru šípky.



#### Varování

- Nejezděte s opěrkou hlavy, která je příliš nízko. V případě nehody to může způsobit smrtelné zranění na některých částech těla, včetně hlavy, krku anebo páteře.



## Vyjmutí/instalace

### Vyjmutí opěrky hlavy

- 1 Sklopte opěradlo sedadla tak, abyste měli dostatečný prostor pro vyjmutí opěrky hlavy.
- 2 Stiskněte tlačítko Zamčení (1) ve směru šipky a vytáhněte opěrku hlavy.



- 3 Sklopte opěradlo sedadla do původní polohy.



### Varování

- Nikdy nejezděte s vozidlem s vyjmutou opěrkou hlavy. Může to způsobit zranění hlavy, krku nebo páteře.

### Instalace opěrky hlavy

- 1 Sklopte opěradlo sedadla tak, abyste měli dostatečný prostor na instalaci opěrky hlavy.
- 2 Vložte opěrku hlavy do drážky na opěradle zadního sedadla.
- 3 Stiskněte tlačítko Zamčení (1) ve směru šipky a zatlačte opěrku hlavy směrem dolů do požadované polohy.
- 4 Vraťte opěradlo sedadla do původní polohy.

## Úprava elektricky ovládaného sedadla\*

### Úprava přední a zadní polohy (sedadlo řidiče/cestujícího na předním sedadle)

Nastavte sedadlo do požadované polohy zatáhnutím páky na úpravu přední a zadní polohy směrem k sebe anebo od sebe.



### Úprava výšky (sedadlo řidiče/spolujezdce na předním sedadle)

Nastavte si požadovanou výšku stlačením páčky na úpravu výšky směrem nahoru anebo dolů.



### Úprava úhlu sedáku (sedadlo řidiče/spolujezdce na předním sedadle)

Nastavte si požadovaný úhel potlačením páčky na úpravu úhlu polštáře směrem nahoru anebo dolů.



### Nastavení sklonu opěradla sedadla (sedadlo řidiče/spolujezdce na předním sedadle)

Nastavte si požadovaný úhel ztlačení páčky na úpravu úhlu opěradla směrem dopředu anebo dozadu.



#### Varování

- Upravte si opěradlo sedadla co nejvíce do vzpřímené polohy, abyste si udrželi pohodlnou polohu. Když si cestující sklopí opěradlo příliš dozadu, může v případě srážky vozidla anebo prudkého zabrzdění vyklouznout z bezpečnostního pásu. V takovém případě nemůže být cestující chráněn bezpečnostním pásem ani airbagem a může utrpět vážné anebo smrtelné zranění.

## Úprava podpory zádové oblasti (sedadlo řidiče)

Nastavte si podporu zádové oblasti stlačením tlačítka na úpravu podpory zádové oblasti.

- Když stisknete tlačítko úpravy dopředu/ dozadu (1 / 2), podpora zádové oblasti se rozšíří anebo zúží.

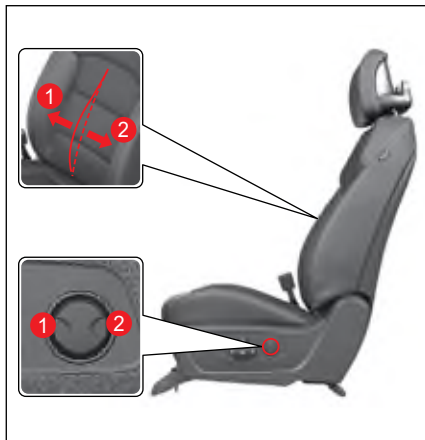

### ! Varování

- Sedadlo si nikdy neupravujte během jízdy. Pokud se sedadlo náhle pohne, může to vést k nebezpečné situaci.
- Po úpravě sedadla zkontrolujte, zda sedadlo pevně sedí.
- Pokud je na zadním sedadle cestující, upravujte sedadlo tak, abyste zohlednili bezpečnost cestujícího.
- Pokud elektricky ovládané sedadlo nefunguje, nejprve ho zkontrolujte a učiňte opatření, až potom s vozidlem odjed'te.

### ! Upozornění

- Častá manipulace s elektricky ovládaným sedadlem může poškodit elektrické zařízení. Manipulujte s ním jen tehdy, když chcete sedadlo nastavit.
- Současné ovládání několika spínačů nastavení sedadla může poškodit motor. Před použitím jedné funkce se ujistěte, že jste dokončili použití předchozí funkce.
- Elektricky ovládané sedadlo funguje i tehdy, když je spínač START/STOP v poloze OFF. Je však potřeba dávat pozor na to, že příliš častá manipulace s elektricky ovládaným sedadlem při vypnutém motoru může vybit baterii.
- Pokud je výška sedadla a opěrky hlavy při vytažení předních sedadel dopředu vysoká, buďte při sklápění opěradla sedadla dopředu opatrní. V opačném případě může dojít k nárazu předních sedadel, opěrky hlavy, sluneční clony a dalších součástí o sebe a jejich poškození.
- Pokud se elektricky ovládané sedadlo dostane do kontaktu s předmětem, takzde se nemůže pohybovat, ani se s ním nedá manipulovat, nečiňte tak násilím. Sedadlo upravujte až po odstranění příčiny. Pokud zjistíte abnormalitu, nechte si vozidlo zkontrolovat a provést servis v autorizovaném servisu SsangYong.

## Ruční nastavení sedadla

### Úprava přední a zadní polohy (sedadlo řidiče/cestujícího na předním sedadle)

Zatlačením páčky úpravy sedadla směrem nahoru nastavte sedadlo do požadované polohy tak, že ho posunete směrem dopředu anebo dozadu.



### Nastavení sklonu opěradla (sedadlo řidiče/sedadlo spolujezdce)

Potlačením páčky úpravy úhlu opěradla směrem nahoru nastavte opěradlo do požadovaného úhlu.



#### Varování

- Upravte si opěradlo sedadla co nejvíce do vzpřímené polohy, abyste si udrželi pohodlnou polohu. Když si cestující sklopí opěradlo příliš dozadu, může v případě srážky vozidla anebo prudkého zabrzdění vyklouznout z bezpečnostního pásu. V takovém případě nemůže být cestující chráněn bezpečnostním pásem ani airbagem a může utrpět vážné anebo smrtelné zranění.

### Úprava výšky (sedadlo řidiče)

Nastavte si požadovanou výšku stlačením páčky na úpravu výšky směrem nahoru anebo dole.



## Spínač snadného přístupu k přednímu sedadlu spolujezdce\*

Přední a zadní poloha předního sedadla spolujezdce a úhel jeho opěradla je možné nastavit ze sedadla řidiče nebo ze zadních sedadel, tím se zvýší komfort cestujících.

### Úprava přední a zadní polohy

Nastavte si sedadlo do požadované polohy stlačením tlačítka úpravy přední a zadní polohy (1 / 2).



### Nastavení sklonu opěradla

Nastavte si opěradlo do požadovaného úhlu (1 / 2) stlačením tlačítka úpravy úhlu opěradla.



### Varování

- Upravte si opěradlo sedadla co nejvíc do vzpřímené polohy, aby jste si udrželi pohodlnou polohu. Když si cestující sklopí opěradlo příliš dozadu, může v případě srážky vozidla nebo prudkého zabrzdění vyklouznout z bezpečnostního pásu. V takovém případě nemůže být cestující chráněn bezpečnostním pásem ani airbagem a může utrpět vážné nebo smrtelné zranění.

### Upozornění

- Nepoužívejte tlačítko lehkého přístupu k přednímu sedadlu spolucestujícího, když na předním sedadle sedí cestující. Cestujícímu to může způsobit zranění.
- Tlačítko lehkého přístupu k přednímu sedadlu spolucestujícího funguje tehdy, když není motor zapnutý. Dávejte ale pozor na příliš častou manipulaci s tlačítkem lehkého přístupu k přednímu sedadlu spolucestujícího když je motor vypnutý, protože to může vybit baterii.

### Poznámka

- Když používáte tlačítko snadného přístupu a zároveň upravujete páčkou elektricky ovládané sedadlo, funkce páčky elektricky ovládaného sedadla je upřednostněna.

## Zadní sedadlo

### Úprava výšky opěrky hlavy

- Když chcete zvýšit opěrku hlavy, chytte ji oběma rukama a zatlačte směrem nahoru.
- Když chcete snížit opěrku hlavy, stiskněte tlačítko zamčení (1) a zatlačte ji směrem dolů ve směru šípky.



### ! Varování



- Výšku opěrky hlavy nastavte tak, aby byl jej střed na úrovni očí cestujícího.
- Pokud je opěrka hlavy zasunutá, nepoužívejte ji.
- Pokud na zadních sedadlech nesedí žádný cestující, měly by být zadní opěrky hlavy co nejnižší, protože mohou zakrývat výhled dozadu.

### Nastavení sklopení opěradla

Sedadlo můžete sklopit krokem 1 nebo 2 tak, že zatáhnete páčku na uvolnění opěradla (1) na boční straně opěradla zadního sedadla.

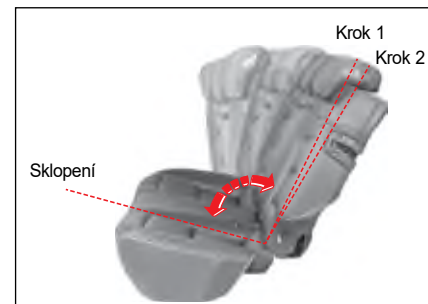



### Upozornění

- Když uzamykáte opěradlo zadního sedadla, ubezpečte se, že páčka na odemčení zadního opěradla (1) v uzamčené poloze klikne, aby nebyl vidět červený štítek (indikátor „Odemčeno“).



## Sklopení opěradla zadního sedadla

- 1 Vložte bezpečnostní pás do vodiče popruhu, aby se bezpečnostní pás nepoškodil.
- 2 Zasuňte opěrku hlavy do nejnižší polohy.



### Upozornění

- Při sklápění nebo odklápění může sedadlo narazit do jiných komponentů a poškodit je. Pokud chcete zabránit takové škodě, zasuňte opěrku hlavy na sedadle, které chcete sklopit, do nejnižší polohy a upravte polohu opěradla sedadel, které jsou před sklápěnými sedadly.

- 3 Zatlačte páčku na uvolnění opěradla zadního sedadla (1) směrem nahoru.



- 4 Sklopte opěradlo směrem k přední straně vozidla.



Když vrátíte opěradlo do původní polohy, postupujte opačným směrem.



### Varování

- Po vrácení sedadla do původní polohy s ním pomalu pohybujte, abyste se ubezpečili, že pevně sedí. Pokud není opěradlo úplně zamčené, může se nečekaně sklopit.
- Při sklápění sedadla dávejte pozor, aby se vám některé části těla nezachytili mezi sedadly.
- Nesedíte na sklopeném sedadle. Nebudete chráněni bezpečnostním pásem ani jinými bezpečnostními prvky a v případě nehody můžete utrpět vážné zranění.
- Když umístíte na sklopené sedadlo nějaký předmět, pevně ho upevněte, aby se během jízdy nehýbal. Řidič a jiný cestující mohou být vážně zraněni pohybujícím se předmětem. V takovém případě může dojít i k druhotnému zranění.

## Větrání a vyhřívání sedadla\*

### Větrání a vyhřívání předního sedadla\*



- 1 Přepínač ovládání topení a klimatizace
- 2 Spínač vyhřívání a větrání sedadla řidiče
- 3 Spínač vyhřívání a větrání sedadla spolujezdce

### Větrání předního sedadla

- 1 Při nastartovaném motoru se dotkněte přepínače ovladače topení a klimatizace (1).
  - 2 Dotkněte se spínače ventilace (🌀) na obrazovce Ovladač topení a klimatizace. Když je funkce větrání aktivována, zobrazí se její úroveň na příslušném sedadle.
- Vypnuto: Zobrazuje se šedý symbol
  - Zapnuto: Modrý symbol + zobrazují se odpovídající úrovně



- Při každém dotyku spínače větrání se větrání spouští v pořadí VYPNUTO → 3. stupeň → 2. stupeň → 1. stupeň → VYPNUTO.
- Pokud se spínače ventilace dotknete na delší dobu, vypne se bez ohledu na nastavenou úroveň.



### Varování

- Když je zapnutá funkce větrání sedadla, nedávejte ruku pod polštář sedadla. Ventilátor větrání vám může ruku poranit.

### Poznámka

- Funkce větrání sedadla neznamená chlazení sedadla vyfukováním studeného vzduchu z klimatizace.
- Protože funkce větrání sedadla natahuje vzduch z vozidla, kterým větrá, je možno ji využít spolu s klimatizací.
- Když vypnete motor při zapnuté funkci větrání sedadla, větrání se vypne také. Funkce větrání sedadla se nezapne ani tehdy, když motor opětovně nastartujete.
- Větrání se vypíná dotykem spínače větrání nebo vypnutím a zapnutím motoru.

### Vyhřívání předního sedadla\*

- 1 Při nastartovaném motoru se dotkněte přepínače ovladače topení a klimatizace (1).
  - 2 Dotkněte se spínače vyhřívání (III) na obrazovce Ovladače topení a klimatizace. Když je funkce vyhřívání aktivována, zobrazí se její úroveň na příslušném sedadle.
- Vypnuto: Zobrazuje se šedý symbol
  - Zapnuto: Červený symbol + zobrazují se odpovídající úrovně



- Při každém dotyku spínače vyhřívání se vyhřívání spouští v pořadí VYPNUTO → 3. stupeň → 2. stupeň → 1. stupeň → VYPNUTO.
- Pokud se spínače ventilace dotknete na delší dobu, vypne se bez ohledu na nastavenou úroveň.

### Inteligentní řízení vyhřívání předního sedadla

Táto funkce automaticky řídí stav vyhřívání, což vám pomáhá bezpečně jet za přiměřené teploty.

- Pokud se úroveň 3 používá přibližně 30 minut, stav funkce vyhřívání se automaticky změní na úroveň 2.
- Potom, co se stav změní na úroveň 2:
  - Když opětovně aktivujete funkci vyhřívání na úrovni 3 do 5 minut, stav úrovně 3 se udrží přibližně 8 minut a potom se stav automaticky změní na úroveň 2.
  - Pokud opětovně aktivujete funkci vyhřívání na úrovni 3 po 5 minutách, stav úrovně 3 se udrží přibližně 30 minut a potom se stav automaticky změní na úroveň 2.
- Pokud se stav úrovně 2 drží přibližně 60 minut, funkce vytápění se automaticky změní na úroveň 1.



### Varování

- Nadměrné používání vytápění sedadla může způsobit ospalost a narušit bezpečnou jízdu.

### Poznámka

- Funkce vyhřívání sedadla je navržena tak, aby se zastavila v případě zvýšení teploty na určitou úroveň a spustila se v případě klesnutí teploty pod určitý bod.
- Když vypnete motor při zapnuté funkci vyhřívání sedadla, vyhřívání se vypne také. Funkce vyhřívání sedadla se nezapne ani tehdy, když motor opětovně nastartujete.
- Vyhřívání se vypíná dotykem spínače vyhřívání nebo vypnutím a zapnutím motoru.

## Vyhřívání zadního sedadla\*

S nastartovaným motorem stiskněte tlačítko vyhřívání v první řadě zadních sedadel.

Zapne se indikátor zapnutí (žlutý) a aktivuje se funkce vyhřívání na příslušném sedadle.



3

- Vždy, když se stlačí tlačítko vyhřívání, vyhřívání se změnilo v pořadí OFF → Úroveň 2 → Úroveň 1 → OFF.

### Inteligentní řízení vyhřívání zadního sedadla

- Tato funkce automaticky řídí stav vyhřívání a pomáhá řidiči bezpečně řídit vozidlo za přiměřené teploty.
- Když bude tato funkce zapnutá asi 30 minut na úrovni 2, automaticky se změnilo na úroveň 1.
- Potom, jako se změnilo na úroveň 1:
  - Pokud opět zapnete vyhřívání na úrovni 2 do 5 minut, zůstane na této úrovni asi 8 minut a automaticky se změnilo na úroveň 1.
  - Pokud opět zapnete vyhřívání na úrovni 2 do 5 minut, zůstane na této úrovni asi 30 minut a automaticky se změnilo na úroveň 1.



### Varování

- Při nadměrném využívání funkce vyhřívání sedadla dávejte pozor, protože to může způsobit mírnou popáleninu. Dávejte pozor zejména na kojence, malé dítě, starší nebo invalidní osobu, na osobu, která požila lék na spaní, osobu pod vlivem alkoholu, velmi unavenou osobu, nebo osobu s citlivou pokožkou.
- Dávejte pozor, abyste se nepopálili, když se vaše pokožka dostane do kontaktu se sedadlem, které bylo vyhříváno po delší čas.
- Když vyhříváte sedadlo, nedávejte na něj deku, polštář ani podložku, protože sedadlo se může přehřát.
- Nadměrné vyhřívání sedadla může způsobit přehřátí nebo požár. Když vystupujete z vozidla nebo přicházíte do vozidla, zkontrolujte, zda je vyhřívání sedadla zapnuté nebo ne.
- Pokud je sedadlo příliš horké a nedá se kontrolovat, nejprve vypněte funkci vyhřívání sedadla. Nechte vozidlo okamžitě zkontrolovat v autorizovaném servisu SsangYong.

### Poznámka

- Funkce vyhřívání sedadla je navržena tak, aby se zastavila v případě zvýšení teploty na určitou úroveň a spustila se v případě klesnutí teploty pod určitý bod.
- Když vypnete motor při zapnuté funkci vyhřívání sedadla, vyhřívání se vypne také. Funkce vyhřívání sedadla se nezapne ani tehdy, když motor opětovně nastartujete.

## Varování a upozornění pro sedadla



### Varování

- Úpravu sedadla proveďte vždy před jízdou.
- Sedadlo nikdy neupravujte během jízdy. Pokud se sedadlo náhle pohne, může to vést k nebezpečné situaci.
- Opěradlo sedadla upravte co nejvíce do vzpřímené polohy, abyste seděli pohodlně. Pokud cestující příliš sklopí opěradlo sedadla, v případě srážky vozidla nebo prudkého zabrzdění může vyklouznout spod bezpečnostního pásu. v takovém případě nemůže být cestující chráněn bezpečnostním pásem a airbagem, takže může utrpět vážné nebo smrtelné zranění.
- Nikdy nejezděte ve vozidle bez opěrky hlavy. Může to způsobit zranění hlavy, krku nebo páteře.
- Pokud elektricky ovládané sedadlo nefunguje, jezděte až po zkontrolování a provedení opatření (servisu).
- Nadměrné používání funkce vyhřívání sedadla může způsobit mírnou popáleninu. Dávejte pozor zejména na kojence, malé dítě, starší nebo invalidní osobu, na osobu, která požila lék na paní, osobu pod vlivem alkoholu, velmi unavenou osobu, nebo osobu s citlivou pokožkou.



### Upozornění

- Elektricky ovládané sedadlo funguje i tehdy, když je spínač START/STOP v poloze OFF. Je třeba však dávat pozor na to, že příliš častá manipulace s elektricky ovládaným sedadlem při vypnutém motoru může vybit baterii.
- Používání několika spínačů na úpravu sedadla zároveň může poškodit motor. Novou funkci použijte jen tehdy, pokud jste předcházející funkci ukončili.
- Pokud se elektricky ovládané sedadlo dostane do kontaktu s předmětem, takže se nemůže pohybovat, ani se s ním nedá manipulovat, nečiňte tak násilím. Sedadlo upravujte až po odstranění příčiny. Pokud zjistíte abnormalitu, nechte si vozidlo zkontrolovat a provést servis v autorizovaném servisu SsangYong.
- Nedávejte na sedadlo žádný předmět, který může poškodit čalounění na povrchu sedadla.
- Na čištění čalounění nepoužívejte organická rozpouštědla, jako např. ředidlo, benzín, alkohol anebo benzín. Může to poškodit povrch čalounění.



### Upozornění

- Kůže na sedadlech vozidel se dělí na přírodní kůži a syntetickou kůži.
- Vzhledem k tomu, že přírodní kůže je vyrobena ze zvířecí kůže, není její tloušťka ani hustota v jednotlivých oblastech stejná a může být ovlivněna teplotou a vlhkostí, což může způsobit její roztažení a smrštění, čímž se vytvoří přirozené „vrásky“.  
Vzhledem k tomu, že tkanina je natažená za účelem zvýšení pohodlí, jsou případné vrásky, lesk nebo změny struktury, které se mohou objevit při používání, přirozené a neměly by být považovány za vady výrobku.  
Proto jsou ze záručních oprav vyloučeny přirozeně vzniklé záhyby, opotřebení, otlaky nebo změny barvy, které vznikly během používání.

## Okno (elektricky ovládané okno)\*



- 1 Tlačítko okna při sedadle řidiče (AUTO)
- 2 Tlačítko okna při předním sedadle spolucestujícího (AUTO)
- 3 Tlačítko zadního levého okna
- 4 Tlačítko zadního pravého okna
- 5 Tlačítko zamknutí okna při zadním sedadle

### Poznámka

- Pokud chcete otevřít/zavřít okno, spínač START/STOP musí být v poloze ON, anebo motor musí být nastartovaný.
- I když spínač START/STOP přepnete z polohy ON do polohy ACC anebo OFF, tlačítko okna lze použít ještě po dobu 30 sekund. Když však otevřete přední dveře, okno se okamžitě zastaví.

### Otevření okna u sedadla řidiče/ předním sedadle cestujícího



- Jemně stiskněte tlačítko okna u sedadla řidiče/předním sedadle cestujícího. Okno se bude otvírat jen tehdy, když bude tlačítko stlačeno.
- Stiskněte tlačítko okna u sedadla řidiče/předním sedadle cestujícího až na doraz a uvolněte ho. Okno se automaticky zcela otevře (automaticky směrem dolů).
- Když během otevírání okna jemně stisknete anebo zatáhnete tlačítko okna u sedadla řidiče/předním sedadle cestujícího, okno se zastaví.

### Poznámka

- Vozidla vybavená funkcí Auto Down (automatické stáhnutí okna) nejsou vybavené funkcí Auto Up (automatické zavření okna) a okno se zavře jen tehdy, když zatáhnete spínač.

### Zavření okna u sedadla řidiče/ předním sedadle cestujícího



- Jemně zatáhněte tlačítko okna u sedadla řidiče/předním sedadle cestujícího. Okno se bude zavírat jen tehdy, když bude tlačítko zatáhnuté.
- Zatáhněte tlačítko okna u sedadla řidiče/předním sedadle cestujícího až nadoraz a uvolněte ho. Okno se automaticky zcela zavře (automaticky směrem nahoru).
- Když během zavírání okna stisknete anebo jemně zatáhněte tlačítko okna u sedadla řidiče/předním sedadle cestujícího, okno se zastaví.

## Bezpečnostní funkce okna u sedadla řidiče

Bezpečnostní funkce okna u sedadla řidiče řídí okno u sedadla řidiče, které je vybavené funkcí Auto Up na pomalý pohyb směrem dolů a zastaví se bez pohybu z dané polohy, když se zjistí, že při zavírání se v okně zachytila část těla anebo nějaký předmět.



### Poznámka

- **Bezpečnostní funkce okna se aktivuje jen pro okno u sedadla řidiče, které je vybavené funkcí Auto Up.**
- **Bezpečnostní funkce okna se neaktivuje pro určitou část okna, které se zavřelo jako poslední.**
- **Okno může v zimě zamrznout, což může být nesprávně identifikované jako zachycená část těla anebo nějaký předmět. V takovém případě zavírejte okno velmi pomalu jemným zatahováním tlačítka okna.**
- **Pokud neuvolníte tlačítko okna ani po zatáhnutí až nadoraz, okno se úplně zavře a nezastaví se ani tehdy, pokud má v cestě zachycenu překážku.**  
Táto funkce má chránit řidiče před krádeží a zraněním.

## Otevření/zavření okna u zadního sedadla



Okno funguje jen tehdy, když je tlačítko okna u zadního sedadla stlačené anebo zatáhnuté.

## Funkce zamknutí okna u zadního sedadla

Táto funkce zamkne okno tak, aby se nedalo otevřít a zavřít ze zadních sedadel.

Stiskněte tlačítko zamknutí okna u zadních sedadel.



### Varování

- Pokud na zadním sedadle sedí malé dítě, stiskněte tlačítko zamknutí okna u zadních sedadel, aby tlačítka pro okna nefungovali. Můžete tak zabránit nehodě v případě hry dítěte.

## Co jsou nárazy větru?

Nárazy větru představují jev, když cítíte tlak na uši, anebo slyšíte určitý zvuk, podobný zvuku vrtulníku, když jedete s vozidlem s otevřeným oknem na zadním sedadle, anebo pokud je střešní okno otevřené v určité poloze.

Tento jev nastane tehdy, když přes okno při zadním sedadle anebo přes otevřené střešní okno proudí vzduch, který vytváří rezonanci.

Pokud při nárazech větru upravíte otevřený prostor v okně u zadního sedadla anebo střešního okna, tento jev zmizí, anebo se zredukuje.



### Varování

- Během jízdy anebo při zastavení nevystřkujte část vašeho těla jako např. ruku anebo hlavu von z okna. Projíždějící vozidlo anebo vnější překážka vás mohou zranit.
- Při manipulaci s oknem dávejte pozor, aby se vám v okně nezachytila část vašeho těla jako např. ruka anebo hlava.



### Upozornění

- Použití několika tlačítek pro okna zároveň může poškodit pojistku, která představuje ochranné zařízení před přepětím anebo systém oken.
- Použití tlačítek pro okna ve dveřích řidiče a jiných dveřích v opačných směrech zároveň může poškodit systém oken.

## Střešní okno\*

Střešní okno je další okno, které je instalované ve vozidle a podporuje příjemnou jízdu tím, že větrá a osvětluje vozidlo.

Střešní okno lze otevřít a zavřít posouváním, ale lze ho také odklopit, čímž se mírně zvedne zadní část střešního okna.

Kryt střešního okna lze otevřít a zavřít manuálně.



### ! Varování

- Pro vaši bezpečnost nikdy neobsluhujte střešní okno během jízdy.
- Během jízdy anebo při zastavení nevystřikujte část vašeho těla jako např. ruku anebo hlavu ven ze střešního okna. Projíždějící vozidlo anebo vnější překážka vás mohou zranit.

### ! Upozornění

- Střešní okno funguje tehdy, když je spínač START/STOP v poloze ON. Je třeba však dávat pozor na nadměrné používání střešního okna, když motor není nastartovaný, protože to může vybit baterii.
- Po skončení manipulace se střešním oknem uvolněte tlačítko kontroly. Trvale stlačené tlačítko kontroly může způsobit chybné fungování.
- Když je střešní okno úplně otevřené, nárazy větru mohou zesílit. V takovém případě upravte otevřený prostor střešního okna.
- Pokud je pohyblivá část střešního okna v zimě zamrznutá, manipulujte s ní až po úplném roztopení zamrznuté části.

- Pravidelně odstraňujte prach a cizí látky z gumy okolo střešního okna. Pokud se tam nachází prach anebo cizí látky, při manipulaci so střešním oknem se může ozvat zvuk a může způsobit chybné fungování.

### Poznámka

- Pokud chcete manipulovat se střešním oknem, tlačítko START/STOP musí být v poloze ON, anebo motor musí být nastartovaný.



## Otevírání střešního okna

### Automatické otevírání

Krátce stisknete tlačítko střešního okna. Střešní okno se automaticky otevře.

Zadní část (6 cm) střešního okna se neotevře.

Pokud chcete úplně střešní okno otevřít, znovu stisknete tlačítko střešního okna.



#### Poznámka

- Když stisknete spínač během manipulace se střešním oknem, pohyb se zastaví.

## Manuální otevírání

Stisknete a podržte tlačítko otevírání střešního okna. Střešní okno se bude otvírat jen tehdy, když budete držet tlačítko stlačené.

Chcete-li střešní okno otevřít úplně, musíte tlačítko otevření držet stisknuté.

### Co je to rezonance proudícího vzduchu?

Rezonance proudícího vzduchu (Nárazy větru) představují jev, když cítíte tlak na uši, anebo slyšíte určitý zvuk, podobný zvuku vrtulníku, když jedete s vozidlem s otevřeným oknem na zadním sedadle, anebo pokud je střešní okno otevřené v určité poloze.

Tento jev nastane tehdy, když přes okno při zadním sedadle anebo přes otevřené střešní okno proudí vzduch, který vytváří rezonanci.

Pokud při nárazech větru upravíte otevřený prostor v okně na zadním sedadle anebo střešní okno, tento jev zmizí, anebo se zredukuje.

## Zavírání střešního okna

### Automatické zavírání

Krátce stisknete tlačítko střešního okna. Střešní okno se automaticky zavře.



#### Poznámka

- Když stisknete spínač během manipulace se střešním oknem, pohyb se zastaví.

### Manuální zavírání

Stisknete a podržte tlačítko zavírání střešního okna. Střešní okno se bude zavírat jen tehdy, když budete držet tlačítko stlačené.

Chcete-li střešní okno zcela zavřít, musíte stále držet tlačítko zavírání.

## Vyklápění/zaklápění střešního okna



### Vyklápění (otevření zadní části)

Když je střešní okno zavřené, stiskněte tlačítko střešního okna. Otevře se zadní část střešního okna.

### Zaklápění (zavření zadní části)

Když je zadní část střešního okna otevřená, stiskněte tlačítko střešního okna. Střešní okno se zavře jen tehdy, když budete držet tlačítko stlačené.

Když chcete úplně zavřít střešní okno, stiskněte tlačítko a držte ho stlačené.

## Varování při otevření střešního okna

Když dáte spínač START/STOP do polohy ACC nebo OFF a otevřete dveře u sedadla řidiče s otevřeným střešním oknem, zazní varovný zvukový signál pro střešní okno.

Když dveře zavřete, varovný zvukový signál se vypne.

Když zazní varovný zvukový signál pro střešní okno, opusťte vozidlo až po úplném zavření střešního okna.

### ⚠ Upozornění

- Když odcházíte od vozidla, zkontrolujte, zda je střešní okno úplně zavřené. Opuštění vozidla s otevřeným střešním oknem může vést k vloupání se do vozidla přes střechu. V případě deště nebo sněhu bude vnitřek vozidla mokrá.

## Bezpečnostní funkce střešního okna

Bezpečnostní funkce střešního okna má za úlohu otevřít střešní okno, pokud rozpozná, že při automatickém zavírání střešního okna se do něj zachytila část těla nebo nějaký předmět.



### ⚠ Upozornění

- Bezpečnostní funkce střešního okna se neaktivuje pro poslední část střešního okna, která se má zavřít.
- Bezpečnostní funkce střešního okna je jen pomocný systém a nenahrazuje pozornost řidiče. Vždy dávejte pozor, protože tato funkce nemusí fungovat z důvodu elektrického zařízení anebo v jiných situacích.

## Resetování střešního okna

### Případy vyžadující resetování střešního okna

- Když je baterie vybitá, anebo když je přerušena dodávka elektřiny při otevřeném střešním okně.
- Když se po jednorázovém stlačení tlačítka střešní okno úplně neotevře anebo nezavře.
- Když se střešní okno odklopí bez zastavení potom, co se zavře posouváním.
- Když se při posouvání anebo odklápění střešního okna značně sníží vzdálenost pohybu.
- Když po stlačení tlačítka střešního okna střešní okno nefunguje, anebo funguje abnormálně.

### Resetování

Když je střešní okno odklopené (otevřená zadní část), zatáhněte tlačítko střešního okna asi na 20 sekund.

- Asi po 5 sekundách se ozve kliknutí jednou a potom ještě jednou asi po 20 sekundách po stlačení tlačítka střešního okna. Střešní okno se resetuje, když uslyšíte druhé kliknutí.
- Když po resetování jemně stisknete tlačítko střešního okna střešní okno se automaticky otevře a opět zavře.



#### Upozornění

- **Pokud po resetování střešní okno nefunguje normálně, dejte si vaše vozidlo zkontrolovat a provést servis v autorizovaném servisu SsangYong.**

## Zadní výklopné dveře

Zadní výklopné dveře představují jednotku, která zvyšuje pohodlí při nakládání věcí do vozidla anebo vykládání věcí z vozidla.

Elektricky ovládané výklopné zadní dveře pomáhají uživateli otevřít a zavřít výklopné zadní dveře jednoduchým stlačením tlačítka.

Elektricky ovládané výklopné zadní dveře se automaticky otevřou i tehdy, když uživatel vejde do detekční oblasti za výklopnými zadními dveřmi.

### Varování

- Neodstraňujte podporné tyče manuálně anebo elektricky ovládaných výklopných zadních dveří. Obsahují zařízení pod vysokým tlakem, které vás mohou zranit.
- Nevystavujte manuálně anebo elektricky ovládané výklopné zadní dveře teplu. Teplem se mohou poškodit a způsobit zranění.
- Plynový zvedák zadních výklopných dveří nedemontujte. Obsahuje vysokotlaké zařízení, které může způsobit zranění.
- Plynový zvedák zadních výklopných dveří nezahřívejte. Mohlo by dojít k jeho poškození teplem a zranění.
- Chcete-li plynový zvedák vyměnit nebo zlikvidovat, navštivte nejbližší autorizovaný servis SsangYong.

## Manuální ovládané výklopné zadní dveře

### Otevření

- 1 Stiskněte tlačítko otevření výklopných zadních dveří na vnitřní straně páčky výklopných zadních dveří a v ruce držte Smart klíč. Výklopné zadní dveře se otevřou.

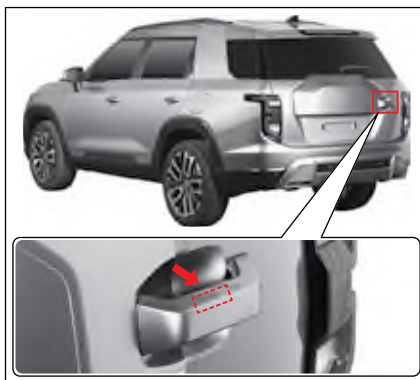

- 2 Vyklepte výklopné zadní dveře.

### Poznámky

- Rozsah, v kterém umí výklopné zadní dveře rozpoznat Smart klíč, je přibližně 1 m.
- Když stisknete tlačítko otevření výklopných zadních dveří, odemknou se jen výklopné zadní dveře. Dveře, kapota motoru a jiné zařízení zůstanou zamčené.

### Zavření

- 1 Chyťte vnitřní držadlo výklopných zadních dveří a potlačte výklopné zadní dveře směrem dolů.



- 2 Zavřete výklopné zadní dveře jemným stlačením.

### Upozornění

- Když se výklopné zadní dveře otevřou a zavřou a monitorování krádeže je vypnuté, systém se automaticky nepřepne do módu monitorování krádeže. Mód přepnete na mód monitorování krádeže stlačením tlačítka zamknutí dveří na Smart klíči.

#### Poznámka

- Když se výklopné zadní dveře otevřou a zavřou v módu monitorování krádeže, mód se automaticky vrátí do módu monitorování krádeže. Tehdy zabliká výstražná kontrolka dvakrát a varovný zvukový signál zazní raz.

## Elektricky ovládané výklopné zadní dveře\*

Elektricky ovládané výklopné zadní dveře je zařízení, které umožňuje uživateli otvírat a zavírat výklopné zadní dveře jednoduchým použitím tlačítka.

Elektricky ovládané výklopné zadní dveře fungují tehdy, když je řadicí páka v poloze P (parkování) a spínač START/STOP je v poloze ON anebo v jakékoliv poloze řadicí páky, když je motor vypnutý.

#### Poznámka

- Když je rychlost vozidla 3 km/h anebo víc a spínač START/STOP je v poloze ON, výklopné zadní dveře není možné otevřít automaticky.

## Otevírání/zavírání zadních výklopných dveří pomocí vnitřního spínače

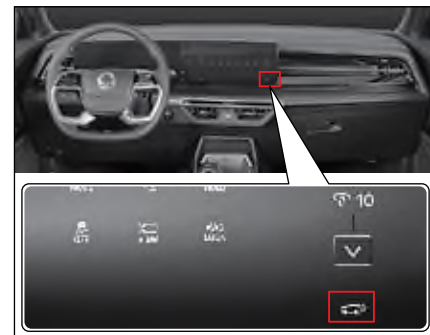

- Dotkněte se přepínače zadních dveří na straně ovládacího panelu a podržte jej. Zadní výklopné dveře se otevřou nebo zavřou s aktivovanými nouzovými výstražnými světly a zvukovým signálem. Pokud jsou zadní výklopné dveře aktuálně zavřené, otevřou se, pokud jsou otevřené, zavřou se.

#### Poznámka

- Když stlačíte tlačítko výklopných zadních dveří po dobu otvírání anebo zavírání elektricky ovládaných výklopných zadních dveří, výklopné zadní dveře se zastaví v dané poloze.
- Vnitřní spínač elektrického ovládacího panelu zadních výklopných dveří zůstává viditelný, i když je integrovaný ovládací panel bez tlačítek vypnutý.

## Otvírání/zavírání Smart klíčem



- Stlačte a podržte tlačítko výklopných zadních dveří Smart klíčem.

Potom, jak varovná kontrolka blikne dvakrát a varovný zvukový signál zazní dvakrát, výklopné zadní dveře se otevřou anebo zavřou.

Výklopné zadní dveře se otevřou, když jsou zavřené a zavřou se, když jsou otevřené.

### Poznámka

- Když stlačíte tlačítko výklopných zadních dveří po dobu otvírání anebo zavírání elektricky ovládaných výklopných zadních dveří, výklopné zadní dveře se zastaví v dané poloze.

## Otvírání/zavírání tlačítkem na výklopných zadních dveřích

- Stiskněte tlačítko na výklopných zadních dveřích a mějte u sebe Smart klíč.

Výklopné zadní dveře se otevřou poté, jako dvakrát blikne výstražné varovné světlo a dvakrát zazní varovný zvukový signál.

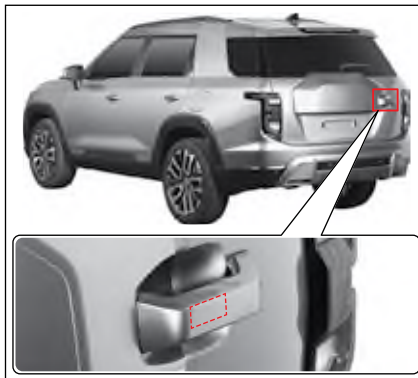

### Poznámka

- Vzdálenost, na kterou výklopné zadní dveře umí rozpoznat Smart klíč, je cca 1 m.
- Když stlačíte vnější tlačítko na výklopných zadních dveřích, odemknou se jen výklopné zadní dveře. Dveře, kapota motoru a jiné zařízení zůstanou zamknuté.

Když jsou výklopné zadní dveře otevřené, stlačte vnitřní tlačítko výklopných zadních dveří.

Potom, co varovná kontrolka blikne dvakrát a varovný zvukový signál zazní dvakrát, výklopné zadní dveře sa zavřou.



## Otevírání/zavírání spínačem zadních výklopných dveří v zavazadlovém prostoru\*

- Když jsou zadní výklopné dveře zavřené, zatáhněte za tlačítko zadních výklopných dveří v zavazadlovém prostoru ve směru šipky. Zadní výklopné dveře se otevřou s aktivovanými nouzovými výstražnými světly a zvukovým signálem.
- Když jsou zadní výklopné dveře otevřené, zatáhněte za tlačítko zadních výklopných dveří v zavazadlovém prostoru ve směru šipky. Zadní výklopné dveře se zavřou s aktivovanými nouzovými výstražnými světly a zvukovým signálem.



## Funkce ochrany proti přiskřípnutí

Funkce ochrany proti přiskřípnutí kontroluje, aby se z důvodu bezpečnosti výklopné zadní dveře zastavily v dané poloze anebo úplně otevřely v případě, pokud při otvírání anebo zavírání výklopných zadních dveří přijde z venkovní strany silný náraz, anebo pokud se na dveře vyvine určitá síla.

### ! Varování

- **Funkce ochrany proti přiskřípnutí nemusí fungovat, pokud je odpor detekovaný elektricky ovládanými výklopnými zadními dveřmi menší jak určitá úroveň síly, anebo když jsou výklopné zadní dveře téměř zavřené.**
- **Do dráhy pohybu výklopných zadních dveří nedávejte žádnou část vašeho těla anebo jiný předmět, abyste zastavili funkci ochrany proti přiskřípnutí po dobu pohybu elektricky ovládaných výklopných zadních dveří. Můžete utrpět vážné zranění anebo poškodit daný předmět a zařízení.**

### ! Upozornění

- **Pokud bude funkce ochrany proti přiskřípnutí fungovat opakovaně několikrát za sebou, zavřete zadní výklopné dveře ručně a funkce se opět zapne. V nechte vozidlo zkontrolovat a provést servis v autorizovaném servisu SsangYong.**

## Resetování výšky otvírání

Maximální výšku otevřených elektricky ovládaných výklopných zadních dveří je možné resetovat podle fyzické kondice uživatele a jiných podmínek, jako je např. parkovací místo.

- 1 Otevřete výklopné zadní dveře ručně a nastavte je na požadovanou výšku.
- 2 Stlačte vnitřní tlačítko elektricky ovládaných výklopných zadních dveří na 3 sekundy anebo víc.  
Když je resetování dokončené, zazní pípnání.
- 3 Úplně zavřete výklopné zadní dveře stlačením vnitřního tlačítka elektricky ovládaných výklopných zadních dveří.

Po resetování výšky otvírání stlačte vnější tlačítko elektricky ovládaných výklopných zadních dveří a přesvědčte se, zda se výklopné zadní dveře otevírají do požadované polohy.

## Resetování elektricky ovládaných výklopných zadních dveří

Pokud se po vybití baterie obnoví dodávka proudu, anebo pokud se odpojí zdroj elektriny anebo pokud elektricky ovládané výklopné zadní dveře nefungují normálně, resetujte je.

- 1 Zaparkujte vozidlo na rovném povrchu a zařaďte řadící páku do polohy P (parkování).
- 2 Když je stlačené vnitřní tlačítko výklopných zadních dveří, stlačte a podržte vnější tlačítko na 3 sekundy anebo víc.  
Když je resetování dokončené, zazní pípnání.
- 3 Úplně zavřete výklopné zadní dveře rukou.

Když je resetování dokončené, zkontrolujte, zda se výklopné zadní dveře otvírají anebo zavírají normálně.



### Upozornění

- Neotvírejte ani nezavírejte výklopné zadní dveře v některém z následujících případů, protože nemusí fungovat.
  - Když je jedno z kol vozidla zdvihnuté za účelem opravy anebo výměny pneumatiky.
  - Když je jedno z kol vozidla ve vzduchu z důvodu nerovnosti na strmé cestě anebo na dlaždicích.
  - Když je vozidlo zaparkované, anebo když stojí na svahu anebo na nerovném povrchu.
- Elektricky ovládané výklopné zadní dveře fungují i tehdy, když je spínač START/STOP v poloze OFF. Je třeba však dávat pozor v případě, pokud elektricky ovládané výklopné zadní dveře fungují často s vypnutým spínačem START/STOP, protože baterie se může vybit.
- Když otvíráte/zavíráte elektricky ovládané výklopné zadní dveře 5 krát anebo častěji, varovný zvukový signál zazní 3 krát a elektricky ovládané výklopné zadní dveře se zastaví, aby se pohonný motor nepřehřál. V takovém případě zastavte elektricky ovládané výklopné zadní dveře na 1 minutu anebo déle a až potom je opětovně otevřete/zavřete.

- Pokud je to možné, elektricky ovládané výklopné zadní dveře neotvírejte/ nezavírejte ručně.
- Pokud musíte otevřít/zavřít elektricky ovládané výklopné zadní dveře ručně, protože nefungují, nevyvíjejte na ne nepřiměřenou sílu. Může to poškodit jednotku elektricky ovládaných výklopných zadních dveří.
- Při otvírání/zavírání elektricky ovládaných výklopných zadních dveří nevyvíjejte na ne nepřiměřenou sílu. Může to poškodit výklopné zadní dveře.
- Pokud zavřete výklopné zadní dveře okamžitě po otevření, nemusí se zavřít. Toto je normální stav. Výklopné zadní dveře zavřete až po krátkém časovém intervalu.
- Na výklopné zadní dveře nedávejte žádný těžký předmět. Může to poškodit výklopné zadní dveře.
- Výklopné zadní dveře a příslušné komponenty nemodifikujte ani neopravujte sami.



## Smart výklopné zadní dveře\*

Smart výklopné zadní dveře je funkce, která automaticky otevírá výklopné zadní dveře, když se uživatel se Smart klíčem dostane do detekční oblasti na zadní straně vozidla. Toto je velmi pohodlné, když v obou rukách něco nesete.

### Aktivace/deaktivace Smart výklopných zadních dveří

- V hlavní nabídce ovládacího panelu zvolte Vehicle Settings (🔧) → Door/Tailgate → Smart Tailgate Off nebo On (Nastavení vozidla → Dveře/Výklopné dveře → Inteligentní výklopné dveře vypnuty nebo zapnuty).

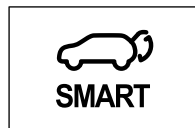

#### Poznámka

- Pokud chcete zapnout Smart výklopné zadní dveře, musíte zapnout elektricky ovládané výklopné zadní dveře.

## Otevření Smart výklopných zadních dveří

### Podmínky otevření

- Motor musí být vypnutý a všechny dveře a výklopné zadní dveře musí být zamknuté (mód ochrany proti krádeži).
- Musíte zůstat v oblasti přibližně 1 m od senzoru Smart výklopných zadních dveří na zadní straně vozidla po dobu cca 3 sekundy nebo víc a musíte mít při sebe Smart klíč.



## Kroky při otvírání/zavírání

Výklopné zadní dveře se automaticky otevrou v následujících krocích, když je detekovaný Smart klíč.



- **Krok 1**  
Rozsvítí se varovná kontrolka a třikrát zazní varovný zvukový signál v intervale 1 sekundy (píp ~ píp ~ píp).
- **Krok 2**  
Rozsvítí se varovná kontrolka a třikrát zazní varovný zvukový signál (píp ~ píp ~ píp).
- **Krok 3**  
Rozsvítí se varovná kontrolka a dvakrát zazní varovný zvukový signál (píp ~ píp).  
Dále, otevřou se dveře zavazadlového prostoru.

## Vypnutí funkce Smart výklopných zadních dveří

- Stlačte kterékoliv tlačítko na Smart klíči.
- Anebo vyjděte z detekční oblasti Smart výklopných zadních dveří.



### Upozornění

- Smart výklopné zadní dveře začnou fungovat po uplynutí 30 sekund po zapnutí módu monitorování krádeže. Toto zabráňuje chybné funkci Smart výklopných zadních dveří.
- V některém z následujících případů může být funkce Smart výklopných zadních dveří zpovědná, anebo se může změnit provozní rozsah v důsledku interference frekvence.
  - Když jste při zařízení anebo blízko zařízení, které vysílá silnou rádiovou frekvenci, včetně policejní stanice, vládního úřadu, rozhlasové stanice, vojenské jednotky, vysílače, letiště, přístavu, atd.
  - Když máte u sebe Smart klíč spolu s mobilním telefonem anebo rádiovým zařízením, atd.

- V některém z následujících případů se může detekční rozsah Smart klíče měnit, co ovlivní provozní rozsah Smart výklopných zadních dveří.
  - Když je jedno z kol vozidla zdvihnuté za účelem opravy anebo výměny pneumatiky.
  - Když je vozidlo zaparkované, anebo když stojí na svahu anebo na nerovném povrchu.
- Když máte u sebe Smart klíč, nezůstávejte bezdůvodně v detekční oblasti Smart výklopných zadních dveří.
- Naučte se, jako deaktivovat a zastavit funkci Smart výklopných zadních dveří, abyste byli připraveni na nouzovou situaci jako i na různé jiné situace.
- Ubezpečte se, abyste při umývání vašeho vozidla deaktivovali funkci Smart výklopných zadních dveří. Pokud tak neučiníte, výklopné zadní dveře se mohou automaticky otevřít, což může způsobit zranění osoby anebo poškození vozidla a jiných zařízení.

## Otevření výklopných zadních dveří v případě nouze

Výklopné zadní dveře můžete otevřít odemkací páčkou ve výklopných zadních dveřích v případě vybité baterie, selhání zařízení výklopných zadních dveří anebo v jiných nouzových situacích.

- 1 Vytáhněte mechanický klíč v Smart klíči anebo v REKES klíči.



- 2 Vložte mechanický klíč do otvoru odemkací páčky (1) na spodní straně ve středu.

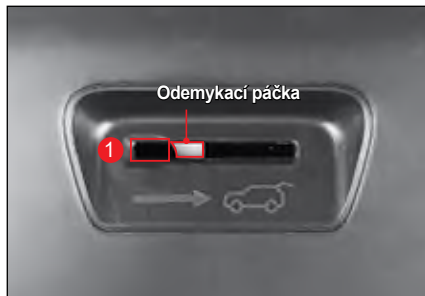

- 3 Potlačte mechanický klíč v směru šipky. Výklopné zadní dveře se odemknou.



- 4 Potlačte a otevřete výklopné zadní dveře.

#### Varování

- Bezpečnostní páku uvolnění výklopných zadních dveří používejte jen v případě nouze.
- Nedovolte dětem, aby si hráli v nákladním prostoru. Když se použije páka na odemknutí výklopných zadních dveří a výklopné zadní dveře se náhle otevrou během jízdy, může to vést k vážné nehodě.

#### Upozornění

- Dobře se podívejte, kde se nachází bezpečnostní páka uvolnění výklopných zadních dveří a jak se používá v případě nouze.

#### Varování

- Nejezděte s otevřenými výklopnými zadními dveřmi.
  - Výfukový plyn může proudit dovnitř a způsobit otravu plynem.
  - Z vozidla může vypadnout předmět a způsobit nehodu.
  - Výklopné zadní dveře a jiné části vozidla se mohou poškodit.
- Pokud pojedete s vozidlem rychlostí 4 km/h nebo víc s otevřenými výklopnými zadními dveřmi, rozsvítí se kontrolka otevřených výklopných zadních dveří a varovný zvukový signál zazní 10 krát. Okamžitě jeďte s vozidlem na bezpečné místo a výklopné zadní dveře pevně zavřete.

#### Varování

- Výklopné zadní dveře otvírejte anebo zavírejte až po zabezpečení bezpečnosti ve vozidle a mimo vozidlo. Zabezpečte zejména to, aby se nezachytila do dveří část těla cestujícího anebo blízko stojící osoby.
- Nedovolte dětem, aby manipulovali s elektricky ovládanými výklopnými zadními dveřmi anebo Smart výklopnými zadními dveřmi, když máte při sebe Smart klíč. Může to způsobit poškození blízko stojící osoby, předmětu anebo vozidla atd.
- Neotvírejte výklopné zadní dveře po zaparkování anebo zastavení vozidla na svahu. Pokud tak urobíte, z vozidla může vypadnout předmět a způsobit uživateli zranění.
- Když zavíráte výklopné zadní dveře, tyto se mohou náhle zavřít v důsledku své hmotnosti a jiných vnějších faktorů. Při zavírání výklopných zadních dveří dávejte pozor, abyste zabránili zranění.

## Otevření kapoty motoru

- 1 Zatáhnete páčku na otevření kapota motoru (1), která se nachází na spodní levé straně před sedadlem řidiče. Kapota motoru se mírně otevře.

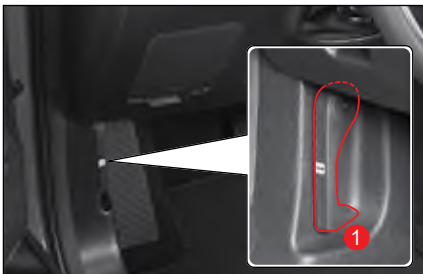

- 2 Mírně zvedněte kapotu motoru, potlačte bezpečnostní páčku na otevření kapoty motoru (2) a kapotu motoru úplně otevřete.

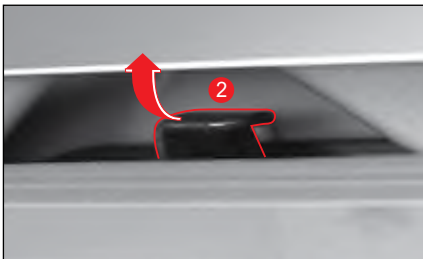

- 3 Zvedněte kapotu motoru. Když zvednete kapotu motoru do poloviny, automaticky se otevře až do konce.

## Zavření kapoty motoru

### Kontrola před zavřením kapoty motoru

- Ubezpečte se, že všechny uzávěry otvorů v prostoru motoru jsou zavřené.
- Zkontrolujte, zda v prostoru motoru nezáůstali nepotřebné předměty, jako např. rukavice nebo nástroje.

### Zavření kapoty motoru

Sklopte kapotu motoru a zavřete ji zatlačením dolů.

### ! Upozornění

- Pokud se kapota motoru při zavření mírně nadzvedne, znovu ji otevřete a zavřete silnějším zatlačením.
- Boční kryt (A) namontovaný na kapotě motoru je součástí konstrukce. Boční kryt nepoužívejte k zavěšení lan, obručí apod. Mohlo by to vést k poškození bočního krytu a k poškození vozidla.



### ! Varování

- Kapotu motoru otvírejte až po zastavení motoru. Pokud potřebujete provést kontrolu a servis a nastartovaným motorem, dávejte si dobrý pozor, aby vás nezranili rotující části v prostoru motoru.
- Kapotu motoru kontrolujte na místě, kde nefouká vítr. Pokud se kapota motoru při větru zavře, může vám způsobit zranění.
- Při zavírání kapoty motoru dávejte pozor, aby se vám pod kapotou nezachytily části vašeho těla jako např. prsty.
- Před jízdou se přesvědčte, či je kapota motoru úplně zavřena. Pokud pojedete s vozidlem s otevřenou kapotou, vozidlo se může poškodit a kapota může zablokovat řidiči výhled, což může způsobit vážnou nehodu.
- Plynový zvedák kapoty nedemontujte. Obsahuje vysokotlaké zařízení, které může způsobit zranění.
- Plynový zvedák kapoty nezahřívejte. Mohlo by dojít k jeho poškození teplem a zranění.
- Při výměně a likvidaci plynového zvedáku nechte vozidlo opravit v autorizovaném servisu SsangYong.

# Otvor pro doplňování paliva

## Otevření otvoru pro palivo

Kryt otvoru pro palivo lze otevřít jen tehdy, když jsou všechny dveře odemčeny.

- 1 Přesuňte volicí páku do polohy P (parkování). (U vozidel s manuální převodovkou nastavte řadicí páku do polohy N (neutrál)).
- 2 Zatáhněte ruční (parkovací) brzdu.
- 3 Vypněte motor.
- 4 Zatlačte na střed okraje krytu palivové nádrže ve směru šipky.

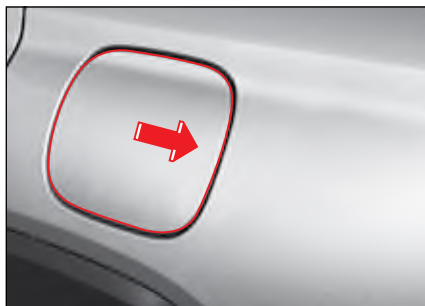

### ! Upozornění

- Pokud je v zimě kryt palivové nádrže zamrznutý, neotvírejte jej násilím. Otevřete jej jemným poklepáváním na okraj krytu.

- 5 Úplně otevřete kryt palivové nádrže jeho zatáhnutím ve směru šipky.

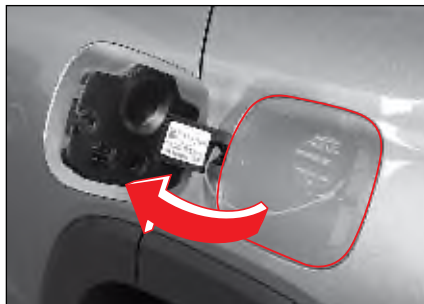

- 6 Otevřete uzávěr palivové nádrže otáčením proti směru hodinových ručiček.



- 7 Zavěste uzávěr palivové nádrže do držátka na zadní straně krytu.



### ! Varování

- Uzávěr palivové nádrže otvírejte opatrně, protože palivo může být pod tlakem. Pokud uslyšíte zvuk unikání paliva anebo syčení, počkejte, dokud tento zvuk nepřestane a potom zkuste otevřít uzávěr. Pokud tak neučiníte, palivo může vystřiknout a způsobit vážné zranění.
- Když se dotknete uzávěru palivové nádrže anebo čerpadla plynu, nejprve se dotkněte kovové části, která je co nejdál od otvoru palivové nádrže, aby jste nejprve vybili statickou elektřinu. Jinak může statická elektřina způsobit požár.

## Zavření otvoru pro palivo

- 1 Zavřete uzávěr palivové nádrže otáčením ve směru hodinových ručiček, dokud neuslyšíte kliknutí.
- 2 Zavřete kryt palivové nádrže potlačením středního okraje krytu palivové nádrže.

### Informace – Palivový štítek

#### • TYP PALIVA – BENZÍN



Tvar pro typ paliva – benzín je kruh („E“ znamená specifické bio-komponenty přítomné v benzínu)

### Varování

- Palivo doplňujte až po vypnutí motoru. V opačném případě se mohou palivové výpary vznítit z jiskry, která vychází z elektrického zařízení při nastartování motoru, což může způsobit vážný požár.
- Během doplňování paliva odstraňte jakékoli hořlavé látky, jako např. zapálenou cigaretu anebo zapalovač. Jinak to může způsobit vážný požár.
- Nevykonávejte žádnou činnost, která může vygenerovat statickou elektřinu, jako např. nastupování a vystupování do/z vozidla během doplňování paliva. Jinak může statická elektřina způsobit vážný požár.
- Pokud potřebujete natankovat palivo do přenosné nádoby, položte nádobu na zem. Pokud budete nádobu plnit na střeše anebo uvnitř vozidla, statická elektřina může způsobit vážný požár.
- Před natankováním paliva se přesvědčte, jaký typ paliva používáte. Pokud natankujete do vozidla benzín anebo naftu nesprávně, palivový systém a jiné systémy vozidla mohou být vážně poškozené.
- Nepoužívejte palivo, které obsahuje příliš mnoho vlhkosti, nesprávné palivo ani aditiva. Může to značně poškodit palivový systém a systém výfukového plynu vozidla.

- Palivo doplňujte jen dotehdy, pokud se hubice čerpací hadice automaticky nevypne. Pokud budete palivo doplňovat i dále, přeteče a může způsobit požár a poškodit karosérii vozidla.
- Na čerpací stanici nepoužívejte mobilní telefon. Může to způsobit požár v důsledku elektromagnetické vlny anebo proudu z mobilního telefonu.
- Pokud během tankování vznikne požár, okamžitě odejděte daleko od vozidla. Potom vykonajte příslušné opatření a požár ohlaste.

### Upozornění

- Dávejte pozor, aby se palivo nedostalo do kontaktu s karosérií vozidla, protože může poškodit povrchový nátěr.
- Pokud musíte vyměnit uzávěr palivové nádrže, použijte jen originál uzávěr.

## Vnější světla/žárovky

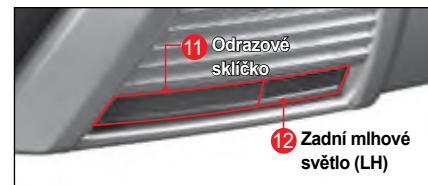
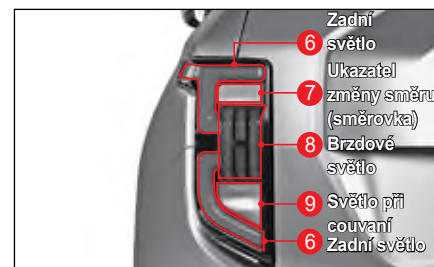
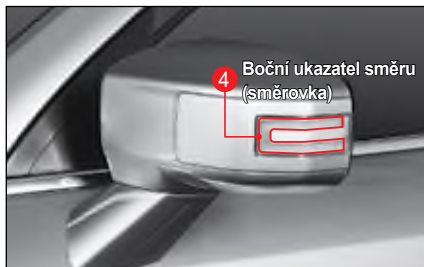
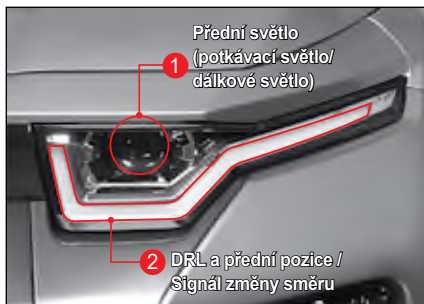



## Spínač světel

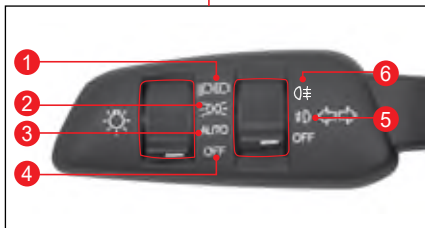

- 1 Přední světló (potkávácí a dálkové)
- 2 Zadní světló
- 3 Funkce automatického osvětlení
- 4 Vypnutí všech světel
- 5 Přední mlhové světló
- 6 Zadní mlhové světló

### Zapnutí předního světló

Dálkové světló a potkávácí světló se zapne spolu s denním světlém, zadním světlém, osvětlením evidenčního čísla, předním mlhovým světlém (v poloze ON) a jinými interiérovými světlými.

### Zapnutí zadního světló

Parkovací světló se zapne spolu s denním světlém, zadním světlém, osvětlením evidenčního čísla, předním mlhovým světlém (v poloze ON) a jinými interiérovými světlými.

### **AUTO** Aktivace automatické funkce světel\*

Přední světló a zadní světló se zapnou anebo vypnou automaticky podle množství slunečního světló, které přijímá automaticky senzor světló.

### Zapnutí Asistenta inteligentních předních AUTO dálkových světel (SHB)

Pokud stisknete spínač světel ve směru přístrojového panelu, když je spínač světel v poloze AUTO, aktivuje se SHB.

 Viz „Inteligentní dálková světló (SHB)“ (str. 3–43)

### **OFF** Vypnutí všech světel

Všechny světló se vypnou.

#### Poznámka

- U vozidel bez automatického světló a mlhového světló nemá spínač světel odpovídající funkci.

### Zapnutí předního mlhového světló\*

Když dáte spínač světel do polohy  (přední mlhové světló) a přední světló anebo zadní světló je zapnuté, přední mlhové světló se zapne.

### Zapnutí zadního mlhového světló\*

Když jsou zapnuté přední světló a otočíte spínač do polohy , zadní mlhové světló se zapnou a spínač se vrátí zpět do polohy předního mlhového světló. Zadní a přední mlhové světló se zapnou zároveň.

Pokud ho znova otočíte, zadní mlhové světló se vypne.

### **OFF** Vypnutí mlhového světló\*

Mlhové světló se vypne.

### Zapnutí/vypnutí levé/pravé směrovky



- Když potlačíte spínač světel směrem dolů (1), bude blikat levá směrovka. Bude blikat i signál změny směru na přístrojovém panelu.
- Když potlačíte spínač světel směrem nahoru (2), bude blikat pravá směrovka. Bude blikat i signál změny směru na přístrojovém panelu.



## Zapnutí/vypnutí dálkových světel



- Když potlačíte spínač světla směrem k přístrojovému panelu a uvolníte ho se zapnutými potkávacími světly, dálková světla se zapnou. Zároveň se rozsvítí indikátor dálkových světel na přístrojovém panelu.
- Když zatáhnete spínač světla směrem k řidiči a uvolníte ho se zapnutými dálkovými světly, dálková světla se vypnou.

### Varování

- Když se k vám blíží vozidlo, anebo když je nějaké vozidlo před vámi, dálková světla nezapínejte. Dálková světla mohou zablokovat výhled jiných řidičů a způsobit nehodu.

## Současné zapnutí dálkových a potkávacích světel (tlučených světel)



Dálková světla a potkávací světla se zapnou zároveň, když zatáhnete spínač světla směrem k řidiči.

### Poznámka

- Tato funkce pracuje bez ohledu na polohu spínače světla.

## Výstražná světla

Výstražné světlo Varování svítí proto, aby varovalo jiná vozidla v případě nouzové situace a aby zabránilo nehodě.

- Když stisknete spínač výstražného světla Varování, budou blikat všechny ukazovatele směru.
- Když opět stisknete spínač výstražných světel, výstražná světla zhasnou.

 Viz „Signál nouzového zastavení (ESS)“ (str. 4-147)

### Upozornění

- **Nemějte výstražné světlo Varování zapnuté po dlouhou dobu při nenastartovaném motoru. Může to zmařit řidiče jiných vozidel a vybit baterii.**

### Poznámka

- Výstražné světlo Varování funguje bez ohledu na polohu spínače START/STOP.
- Když je zapnuté výstražné světlo Varování, ukazatel směru nefunguje samostatně.



## Úprava úhlu předního světla

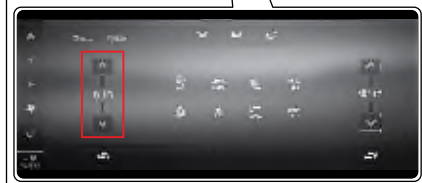

Přední a zadní sklon vozidla se mohou měnit v závislosti na počtu cestujících, hmotnosti a těžiště nákladu.

V takovém případě můžete upravit úhel předního světla, abyste si zabezpečili dobrou viditelnost v noci a neoslňovali projíždějící vozidlo anebo vozidlo před vámi silným světlem z předních světel.

## Úroveň úpravy úhlu předního světla

Úhel předních světlometů možno nastavit v 4 úrovních (úroveň 0–3) podle předního a zadního sklonu vozidla.

- Pokud se vozidlo naklání dopředu: Lehkým dotykem spínače nastavení úhlu světlometů (∧) jej nastavíte na stupeň 0. Světlomety se nastaví tak, aby směřovaly nahoru.
- Pokud se vozidlo naklání dozadu: Lehkým dotykem spínače nastavení úhlu světlometů (∨) jej nastavíte na stupeň 2. Světlomety se nastaví tak, aby směřovaly dolů.

## Standardní nastavení úhlu předního světla

	Počet cestujících a náklad
<b>0. stupeň</b> 	<ul style="list-style-type: none"><li>• 1~2 cestující (běžná jízda)</li></ul>
<b>Úroveň 1</b> 	<ul style="list-style-type: none"><li>• 1~2 cestující a zavazadla (cca 90 kg)</li><li>• 4~5 cestujících</li></ul>
<b>Úroveň 2</b> 	<ul style="list-style-type: none"><li>• 4~5 cestujících a zavazadla (cca 100 kg)</li></ul>
<b>Úroveň 3</b> 	<ul style="list-style-type: none"><li>• 1 cestující a zavazadla (cca 400 kg)</li></ul>



### Varování

- Začněte jízdu s vozidlem až po úpravě úhlu předních světel podle počtu cestujících, hmotnosti a těžiště nákladu. Pokud tak neučiníte, může to způsobit nehodu.
- Nikdy nejezděte s vozidlem v některém z následujících případů, které jsou mimo standardu úpravy úhlu pro přední světlo.
  - Jízda s vozidlem na úrovni 3, pokud jsou podmínky na úrovni 0 (úhel předních světel je snížený): Řidiči trvá delší dobu rozpoznat nouzovou situaci na cestě před ním.
  - Jízda s vozidlem na úrovni 0, pokud jsou podmínky na úrovni 3 (úhel předních světel je zvýšený): Brání to výhledu řidiče protijedoucího vozidla anebo vozidla vpředu.

V takovém případě to může bránit bezpečné jízdě a způsobit vážnou nehodu.

## Denní světlo (DRL)\*

DRL se zapne automaticky i během dne, což vám umožní snadno rozpoznat vozidlo.



### V případě zapnutí DRL

- Pokud spínač zadního světla, předního mlhového světla a předního světla není zapnutý a spínač START/STOP je v poloze ON (bez ohledu na to, zda je motor nastartovaný anebo ne).

### Poznámka

- Když se zapne DRL, zároveň se zapne i zadní světlo.
- Pro DRL i pro zadní světlo se používá stejná žárovka, ale DRL svítí jasněji.

## V případě vypnutí DRL

- Když je spínač START/STOP v poloze ACC nebo ON.
- Když zapnete přední světló, anebo když se přední světló zapne při funkci automatického světló.
- Když zapnete přední mlhové světló.
- Když zatáhnete parkovací brzdu (EPB) při rychlosti vozidla 3 km/h anebo méně (spínač AUTO HOLD je vypnutý).
- Když se aktivuje kontrolka výstražného světló
- Když se aktivuje levý/pravý ukazatel směru.

## Inteligentní dálková světló (SHB)\*

Funkcí SHB je ovládat dálkové světló tak, aby neoslňovalo řidiče protijedoucího vozidla anebo vozidla jedoucího vpředu silným osvětlením z dálkových světló.

SHB detekuje situaci senzorem umístěným v horní části čelního skla vozidla (modul přední kamery) a automaticky vypne anebo zapne dálková světló.

### Nastavení SHB

- 1 Otočte spínač světló do polohy AUTO.



- 2 Zatlačte spínač světló ve směru přístrojového panelu a uvolněte ho.



- Když se aktivuje funkce SHB, rozsvítí se indikátor SHB.



Indikátor SHB

## V případě zapnutí dálkových světel

V následujících situacích, když je funkce SHB aktivovaná, zapnou se dálková světla.

- Když je rychlost vozidla 35 km/h anebo víc.
- Když je okolí tmavé a detekuje se jako noc.
- Když není detekované vozidlo jedoucí proti anebo vozidlo jedoucí vpředu.

Když se zapnou světla automaticky, zapne se i indikátor SHB spolu s indikátorem dálkových světel.



Indikátor SHB



Indikátor dálkových světel

## V případě vypnutí dálkových světel

Dálková světla se vypnou v následujících případech.

- Když se detekuje přední světlo protijedoucího vozidla (včetně kola anebo motocyklu).
- Když se detekuje zadní světlo vozidla (včetně kola anebo motocyklu) jedoucího vpředu.
- Když je okolí osvětlené pouličními lampami anebo jinými zdroji světla u cesty.
- Když se detekuje světelný zdroj tunelu.
- Když spínač světla není v poloze AUTO.
- Když je funkce SHB deaktivovaná.
- Když je rychlost vozidla nižší než 25 km/h.

### Poznámka

- Když se dálková světla vypnou a potom znovu automaticky zapnou, může to být s prodloužením několik sekund.

## Fungování spínače světel

Podrobné fungování spínače světla s nastavenou a aktivovanou funkcí SHB je následující:

- Když zatlačíte spínač světla ve směru přístrojového panelu s nastavenou a aktivovanou funkcí SHB, zapnou se dálková světla a nastavení SHB se zruší.
- Když zatáhnete spínač světla směrem k řidiči s nastavenou funkcí SHB, zapnou se dálková světla a nastavení SHB bude trvat, dokud budete držet spínač světla.
- Když zatáhnete spínač světla směrem k řidiči s aktivovanou funkcí SHB, dálková světla se vypnou a nastavení SHB se zruší.
- Když otočíte spínač světla do jiné polohy, než je poloha AUTO, nastavení SHB se zruší.



### Upozornění

V následujících případech nemusí SHB fungovat normálně.

- Když je přední sklo vozidla poškozené nebo znečištěné prachem, rosou, mlhou, nálepkou, sněhem, atd.
- Když je světlo oproti jedoucího vozidla nebo vozidla vepředu poškozené.
- Když je oproti jedoucí vozidlo nebo vozidlo vepředu mimo předního pohledu.
- Když je oproti jedoucí vozidlo nebo vozidlo vepředu rozpoznáno pouze částečně na křižovatce nebo v zatáčce.
- Když je vepředu zdroj světla, který je podobný světlu vozidla nebo reflektor.
- Když je na místě stavby instalováno osvětlení nebo reflektor, atd.

## AUTO přiblížení

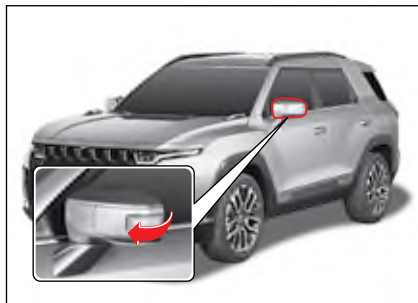

Automatické přiblížení (vnější zpětné zrcátko je odklopené) se aktivuje, když se přiblížíte k vozidlu na vzdálenost menší než 1 m a máte u sebe Smart klíč v režimu ochrany proti krádeži.

### Poznámka

- V hlavní nabídce ovládacího panelu zvolte Nastavení vozidla  → Convenience Features → (Auto) Approach Welcome → Off nebo ON (Komfortní funkce → (Automatické) Uvítání při přiblížení k vozidlu → Vypnuto nebo Zapnuto.)

## V případě vypnutí automatického světla při přiblížení k vozidlu

V některém z následujících případů automatické světlo příchodu zhasne.

- Když uplynulo přibližně 30 sekund od doby, kdy se rozsvítilo automatické světlo příchodu.
- Když je spínač START/STOP v poloze ON.
- Když vozidlo vstoupí do módu monitorování krádeže.
- Když je aktivovaná funkce Smart automatického zamknutí dveří.

### Poznámka

- **Automatické světlo při přiblížení k vozidlu se rozsvítí 2 krát během 10 minut.**
- Tuto funkci můžete zapnout v hlavní nabídce ovládacího panelu: zvolte Nastavení vozidla  → Convenience Features → (Auto) Approach Welcome → Off nebo ON (Komfortní funkce → (Automatické) Uvítání při přiblížení k vozidlu → Vypnuto nebo Zapnuto.)

## Funkce světla coming home/ leaving home

Světlo příjezdu domů/pobytu doma je funkce, která automaticky zapne přední světla, když vozidlo přijíždí do tmavého prostoru, anebo odjíždí z tmavého prostoru, což zvyšuje bezpečnost a pohodlí.

## Nastavení světla funkce coming home/ leaving home

- V hlavní nabídce ovládacího panelu hypervizoru vyberte Nastavení vozidla  → light → Leaving home headlamp/Coming home headlamp (OFF, 10 sec, 20 sec and 30 sec) (Světla → Světla funkce Leaving home/Coming home (Vypnuto / 10 s / 20 s / 30 s)).

## Ovládání funkce světla příjezdu domů (coming home)

- Když vypnete motor a přední světla (potkávací světla) jsou zapnutá, přední světla (potkávací světla) zůstanou zapnutá během nastavené doby.
- Když od zavření všech dveří a výklopných zadních dveří uplyne určitý čas, přední světla (potkávací světla) se vypnou.

### Poznámka

- Když zůstanou dveře anebo výklopné zadní dveře otevřené během nastaveného času po vypnutí motoru, přední světla (potkávací světla) se vypnou po 3 minutách.
- Když otevřete a zavřete dveře anebo výklopné zadní dveře během nastaveného času po vypnutí motoru, přední světla (potkávací světla) zůstanou zapnuté po nastavený čas a potom se vypnou.
- Když otočíte spínače Automatické světlo a přední světla (potkávací světla) do polohy OFF, přední světla (potkávací světla) se vypnou okamžitě.

## Fungování světla pobytu doma

- Když zrušíte mód ochrany proti krádeži stlačením tlačítka odemknutí dveří na Smart klíči anebo na spínači páčky dveří, přední světla (potkávací světla) zůstanou zapnutá po nastavený čas.
- Po uplynutí nastaveného času se přední světla (potkávací světla) vypnou.

### Poznámka

- Když stisknete tlačítko zamčení dveří na Smart klíči a světlo pobytu doma je zapnuté, přední světla (potkávací světla) se vypnou a vozidlo zapne mód ochrany proti krádeži.
- Když otočíte spínač START/STOP do polohy ON a světlo pobytu doma je zapnuté, přední světla (potkávací světla) se vypnou okamžitě.

## Funkce automatického světla\*



Funkce automatického světla je funkce, která detekuje objem slunečního světla procházejícího přes senzor a automaticky zapíná nebo vypíná přední světlo a zadní světlo.

- Funkce automatického světla se aktivuje tehdy, když je spínač světla v poloze AUTO.

## Senzor automatického světla



Senzor automatického světla je integrován se senzorem deště.

### ⚠ Upozornění

- Pokud senzorem automatického světla zatřesete anebo na něj vyvinete tlak, automatické světlo může fungovat chybně.
- Nečistěte senzor automatického světla čistidly jako je např. vosk atd. Funkce automatického světla může fungovat chybně.
- Pokud dáte na přední sklo komerčně prodávané fólie, funkce automatického světla může fungovat chybně.
- Pokud při jízdě na cestě s nerovným povrchem vozidlo značně vibruje, funkce automatického světla může fungovat chybně.

- Moment vypnutí a zapnutí světla se může měnit podle klimatických podmínek, jako je mlha, sníh a déšť a podle okolního prostředí.
- Když přepnete spínač světla do polohy AUTO anebo z polohy AUTO do jiné polohy, světla ve vozidle, zadní světla a přední světla mohou zablikat. Toto je normální jev, který rozpoznává stav automatického světla.
- Když projíždíte přes tmavé místo jako např. tunel, nespolehejte se na funkci automatického světla a manuálně zapněte přední světla.
- Při východu a západě slunce použijte funkci automatického světla pro přední světla a zadní světla jen omezeně. Obecně zapínejte přední světla a zadní světla manuálně.
- Funkci automatického světla pro přední světla a zadní světla nepoužívejte v oblačný den. Světla zapínejte manuálně.



## Interiérové světlo

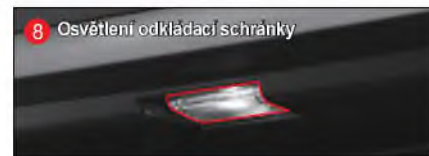
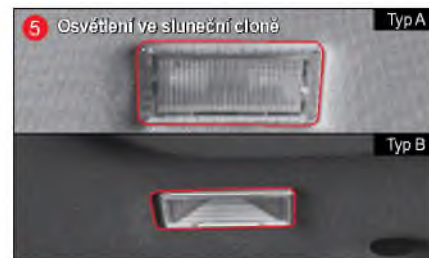

### Světlo v zavazadlovém prostoru



## Přední stropní osvětlení (konzola nad hlavou)

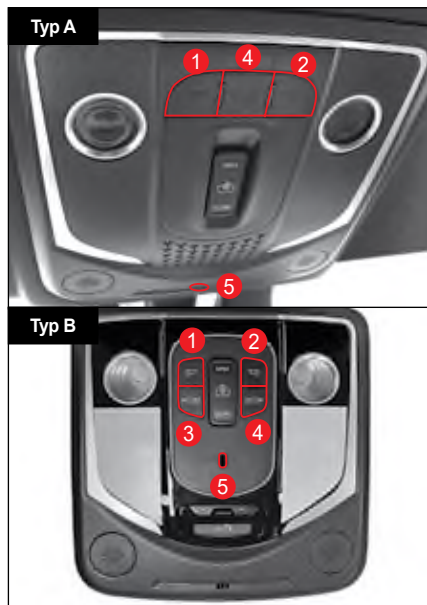

- 1 Spínač bodového světla při sedadle řidiče
- 2 Spínač bodového světla u předního sedadla cestujícího
- 3 Spínač světla řidiče/spolujezdce/centrálního interiérového světla/bodového světla
- 4 Spínač spojení dveří
- 5 Přední bodové světlo

### ⚠ Varování

- Když jezdíte v noci anebo v tmavém prostoru, nepoužívejte interiérové světlo. Osvětlení z interiérového světla může zhoršit přední výhled řidiče, což může způsobit nehodu.

### Poznámka

- Když interiérové světlo zůstane svítit i po vypnutí motoru, automaticky se vypne po cca 10 minutách, aby se nevybila baterie.

### Spínač bodového světla u sedadla řidiče

Když stisknete spínač (1), zapne se přední světlo u sedadla řidiče.

### Spínač bodového světla u předního sedadla cestujícího

Když stisknete spínač (2), zapne se přední světlo u sedadla cestujícího.

### Spínač světla řidiče/spolujezdce/centrálního interiérového světla/bodového světla

Když stisknete spínač (3), zapne se světlo u řidiče / spolujezdce / centrální interiérové světlo.

### Spínač spojení dveří

Když otevřete dveře stlačením spínače (4) zapne se přední interiérové světlo a centrální interiérové světlo a když zavřete dveře, tyto světla se vypnou.

### Přední bodové světlo (5)

Rozsvítí se při zapnutí zadního světla.

Tlumeně osvětluje přední centrální prostor.

(Stropní konzola typu B)

### Funkce spojení mezi Smart/Rekes klíčem a předním stropním osvětlením

Když odemknete dveře Smart klíčem/Rekes klíčem, přičemž spínač spojení světla stropní konzole je stisknutý, interiérová světla u sedadla řidiče a u předního sedadla cestujícího se zapnou na dobu 30 sekund.

Pokud tehdy zamknete dveře stlačením tlačítka zamčení dveří na Smart klíči/Rekes klíči, interiérová světla u sedadla řidiče a u předního sedadla cestujícího se okamžitě vypnou.

### ⚠ Upozornění

- Nenechávejte dveře dlouho otevřené, když je interiérové světlo spojené s dveřmi, ani neopouštějte vozidlo, když je interiérové světlo zapnuté. Pokud interiérové světlo bude svítit dlouho, může se vybit baterie.

## Centrální interiérové světlo



Stisknutím spínače centrálního interiérového světla se rozsvítí centrální interiérové světlo. Opětovným stisknutím spínače centrální interiérové světlo vypnete. Pokud je stisknut spínač propojení dveří, rozsvítí se centrální interiérové světlo při otevření dveří bez ohledu na činnost spínače centrálního interiérového světla.

### ⚠ Upozornění

- Neotvírejte dveře na dlouhou dobu se stisknutým spínačem spojení dveří. Pokud bude centrální interiérové světlo/světlo v nákladním prostoru svítit dlouho, může se vybit baterie.
- Nenechávejte výklopné zadní dveře nedovřené po dlouhou dobu. Pokud bude centrální interiérové světlo/světlo v nákladním prostoru svítit dlouho, může se vybit baterie.

## Světlo v zavazadlovém prostoru

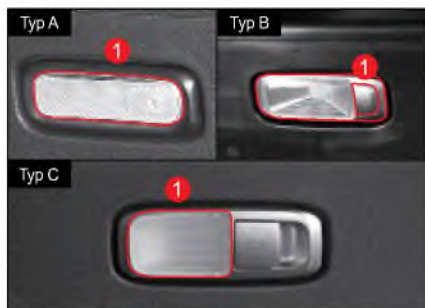

- Když stlačíte spínač (1), světlo se rozsvítí a když ho opětovně stlačíte, světlo zhasne, přičemž výklopné zadní dveře jsou otevřené. (samovracející se typ)
- Když zavřete výklopné zadní dveře a světlo v zavazadlovém prostoru svítí, toto světlo zhasne.

## Osvětlení ve sluneční cloně/zrcátku



Když potlačíte sluneční clonu směrem dolů a otevřete kryt zrcadla, zapne se světlo.

Když zavřete kryt zrcadla, světlo zhasne.

### ⚠ Upozornění

- Po použití zrcadla na sluneční cloně kryt zavřete. Pokud tak neučiníte, světlo sluneční clony bude nadále svítit a může vybit baterii. Otevřený kryt zrcadla může způsobit i zranění.

### Poznámka

- Když zatlačíte sluneční clonu směrem dolů a použijete ji jako ochranu před sluncem, můžete upravit polohu sluneční clony.

## Tlumené (ambientní) osvětlení\*

Ambientní osvětlení palubní desky (strana řidiče)



Ambientní osvětlení na předních dveřích



Ambientní osvětlení palubní desky (strana spolujezdce)

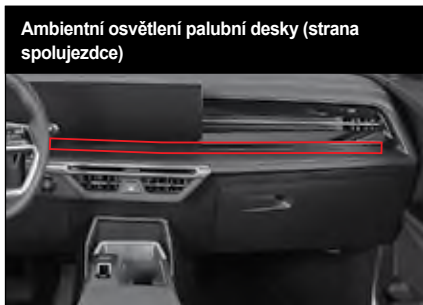

Horní / dolní ambientní osvětlení středové konzoly\*

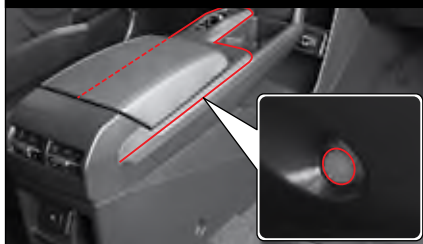

- Když je tlumené osvětlení vypnuté, toto osvětlení se vždy zapne po nastartování motoru, anebo když se zapne klíč zapalování.
- Když je zapnuté zadní světlo, tlumené osvětlení ztmavne a vydává jen měkké světlo.

## Nastavení tlumeného osvětlení

- 1 Na obrazovce ovládacího panelu se dotkněte možnosti Nastavení vozidla.
- 2 V části Nastavení vozidla se dotkněte možnosti Osvětlení interiéru.
  - Z výchozích barev můžete vybrat ruční (6) a automatické barvy (včetně nastavení jasu ambientního osvětlení)
  - Vlastní barvy vám dávají možnost vybrat si více barev z výchozích (včetně nastavení jasu ambientního osvětlení).
  - V nastavení přizpůsobení můžete zvolit vypnutí a zapnutí interiérového ambientního osvětlení, denní vypnutí (ambientní osvětlení je během dne vypnuté) a další možnosti.

## Osvětlení odkládací schránky

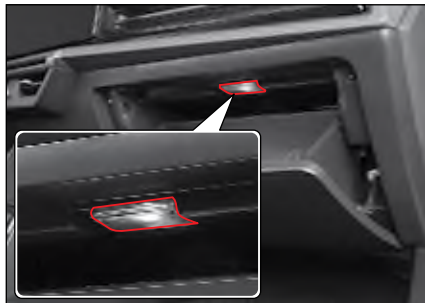

Když otevřete odkládací schránku, světlo se zapne a když zavřete odkládací schránku, světlo se vypne.

### Upozornění

- Když necháte odkládací schránku otevřenou, v případě nehody nebo prudkého zabrzdění může zranit cestujícího. Ujistěte se, zda je během jízdy odkládací schránka zavřena.

## E-call (tíšnové volání)\*

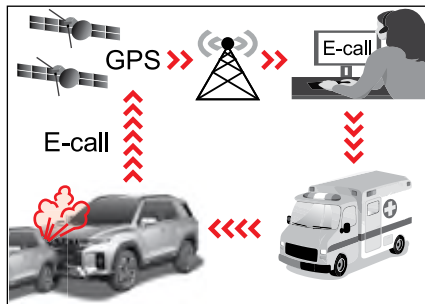

1. Došlo k nehodě
2. Bezdrátová síť
3. Operátor – Call center (PSAP)
4. Nouzové centrum

E-call je systém, který minimalizuje nehody tím, že automaticky nebo manuálně přenáší příslušné informace nejbližšímu řídicímu centru, takže v případě dopravní nehody nebo nouzové situace lze vykonat okamžité úkony.

- Tlačítko SOS: Když řidič nebo cestující stiskne tohle tlačítko, provede se tíšnové volání, které je spojeno se servisním pracovníkem centra tíšnového volání PSAP.

### Poznámka

- **Testovací tlačítko je tlačítko, které spouští testovací režim, který používají pouze odborníci v autorizovaném servisu SsangYong na kontrolu fungování systému.**
- Indikátor LED: Když zapnete zapalování, červené a zelené světlo LED bude svítit 3 sekundy. Pak, během normálního provozu, tohle světlo zhasne.  
V případě, když je v systému chyba, rozsvítí se nebo bude blikat červené světlo LED.



## Upozornění

- Pokud během normálního provozu červené světlo LED pořád svítí, může to znamenat chybu v systému E-call.
- Okamžitě se zkontaktujte s nejbližším autorizovaným servisem SsangYong abyste zjistili, zda je systém E-call chybný nebo ne.
- Jinak negarantujeme normální fungování systému E-call. Řidič vozidla odpovídá za následky nedodržení uvedených instrukcí.

## Jak používat systém E-call

### Mód AutoCall



Zařízení ERA-GLONASS (E-call) automaticky přepojí tísňové volání jedné dispečerské služby za účelem včasné realizace záchranných operací v případě nehody vozidla.

Pro včasné poskytnutí pomoci a podpory systém ERA-GLONASS (E-call) automaticky přenáší data o dopravní nehodě jedné dispečerské službě.

V tomto případě nelze tísňové volání ukončit stisknutím tlačítka SOS a systém ERA-GLONASS (E-call) zůstává ve stavu spojení, dokud operátor jednotné služby řízení provozu, který volání přijímá, tísňové volání nepřeruší.

### Poznámka

- **V případě nehody s minimální škodou systém ERA-GLONASS (E-call) nemusí automaticky spojit tísňový hovor. V takovémto případě lze uskutečnit tísňový hovor v manuálním módu stisknutím tlačítka SOS.**

### Poznámka

- **Systém nebude fungovat, pokud na daném místě není pokrytí mobilní komunikační sítě a pokud tam není signál GPS a GLONASS. (V případě EU: Galileo).**

### Manuální režim



Řidič/cestující může uskutečnit tísňové volání do jedné dispečerské služby manuálně stisknutím tlačítka SOS, kterým se volají pohotovostní služby.

Hovor na tísňovou linku s použitím systému E-call lze zrušit opětovným stisknutím tlačítka SOS během 3 sekund (EU).

Po aktivování tísňového volání v manuálním módu pro systém včasné pomoci a podpory systém ERA-GLONASS (E-call) přenáší data o dopravní nehodě / jiné nehodě operátorovi jedné dispečerské služby během hovoru stisknutím tlačítka SOS.

- Zastavte vaše vozidlo na bezpečném místě.
- Otevřete kryt tlačítka E-call.
- Stiskněte tlačítko SOS. (Do mobilní sítě se zaregistruje minimální soubor dat o vozidle a jeho poloze.)
- Hovor se přepojí operátorovi v centru pro tísňová volání.



- EU: MSD (Minimální soubor dat) se zašle před provedení tísňového volání, ne poté.
- EU: V případě manuálního tísňového volání jej můžete zrušit do 3 sekund po stisknutí tlačítka.

#### Testovací režim

- EU: Když jste vyměnili a zkontrolovali systém E-call, pro aktivaci režimu testování SOS můžete použít skenovací nástroj.

#### Tísňové volání nelze zrušit, když:

- Tísňové volání se provede automaticky na základě signálu o nárazu z jednotky airbagů (ukončí se, když operátor v centru pro tísňová volání ukončí hovor).
- Uplynuly 3 sekundy od připojení ručního tísňového volání provedeného stisknutím tlačítka SOS (pro EU).
- Operátor v centru pro tísňová volání odpoví na hovor v případě manuálního tísňového volání uskutečněného stisknutím tlačítka SOS

#### Poznámka

- **Baterie systému ERA-GLONASS (E-call) poskytuje elektřinu na jednu hodinu v případě, pokud je hlavní dodávka elektřiny ve vozidle vypnuta v důsledku nehody nebo v nouzové situaci.**



#### Varování

**Pokud zůstanete ve voze i v případě stisknutí tlačítka SOS v nouzové situaci, může to být nebezpečné v následujících případech:**

- **Pokud uvnitř vozidla nebo venku uvidíte kouř, např. požár v případě nehody.**
- **Vozidlo se nachází v nebezpečné části silnice.**
- **Vozidlo není viditelné, nebo je pouze těžce viditelné pro ostatní uživatele silnice, zejména za tmy nebo v podmínkách slabé viditelnosti.**

**Existuje riziko nehody a zranění. V takové situaci nebo v podobné situaci okamžitě opusťte vozidlo co nejdříve, jak je to bezpečné. Jděte na bezpečné místo spolu s ostatními cestujícími. V takové situaci zajistěte vozidlo v souladu s místními předpisy, např. použijte výstražný trojúhelník.**

## Poznámka

1. Náš systém E-call poskytuje službu tísňového volání na čísle 112 a odpovídá Obecnému nařízení o ochraně údajů, které je specifikováno v zákonech EU.
2. Zpracování těchto údajů je přísně omezeno na zajištění tísňového volání E-call voláním na jednotné evropské číslo tísňového volání 112.
3. Typy dat a jejich příjemci
  - Datové položky MSD
    - 1) Typ hovoru: Automatický hovor / Manuální hovor
    - 2) Testovací hovor: Testovací hovor / Nouzový hovor
    - 3) Poloze lze věřit: Ano / Ne
    - 4) Typ vozidla: M1/M2/M3/N1/N2/N3
    - 5) Identifikační číslo vozidla
    - 6) Typ uskladnění pohonu: Benzín, Nafta
    - 7) RTA event timestamp: Event timestamp dopravní nehody na silnici
    - 8) Poloha vozidla: Zeměpisná šířka, zeměpisná délka
    - 9) Směr vozidla: Orientace vozidla v čase události

- Datové položky v deníku hovorů
  - 1) Čas spuštění: Čas hovoru na základě události (zjištěna srážka nebo stisknuté tlačítko).
  - 2) DTC: Diagnostic Trouble Code (Kód diagnostiky problému)
  - 3) Typ spuštění: Manuální hovor / Automatický hovor / Opětovný hovor
  - 4) RSSI: Síla signálu GSM(2G) nebo UMTS(3G)
  - 5) Ec/No: Nosič energie / hustota hlasu
  - 6) Typ hovoru: GSM(2G) / UMTS(3G) / Reservován
  - 7) Stav ukončení hovoru: Důvod pro ukončení hovoru

4. Systém E-call pro číslo 112 ve vozidle je navržen tak, aby:
  - Zajistil, aby údaje v paměti systému nebyly k dispozici mimo systém před zahájením tísňového volání
  - Zajistil, aby se v normálním provozním stavu nedaly vysledovat a aby nebyly předmětem žádného konstantního sledování
  - Zajistil, aby byly data ve vnitřní paměti systému automaticky a trvale vymazávány
5. Majitel vozidla má právo přístupu k datům a může požádat o úpravu, výmaz nebo zablokování dat, které se ho týkají a zpracování které neodpovídá ustanovením Nařízení EU 2016/679.
6. Subjekt údajů má právo stěžovat si na příslušný orgán ochrany osobních údajů, pokud se domnívá, že zpracováním jeho osobních dat byly porušeny jeho práva.



## Stěrač předního skla

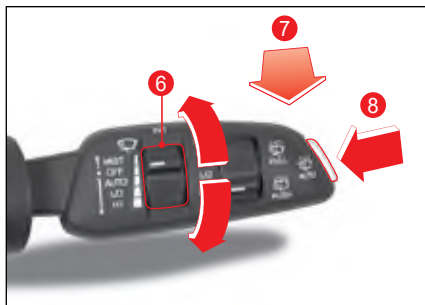
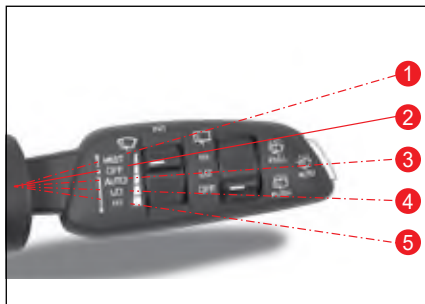

### 1 MIST

Stěrač se zapne tehdy, když potlačíte páčku stěrače směrem nahoru.

Když páčku uvolníte, vrátí se do polohy OFF a zastaví se.

### 2 OFF

Stěrač se zastaví.

### 3 AUTO

Rychlost stěrače se upraví automaticky podle rychlosti vozidla a síly deště (stěrač s dešťovým senzorem).

### 4 LO

Stěrač stírá pomalu.

### 5 HI

Stěrač stírá rychle.

## Úprava rychlosti stěrače čelního skla

Když je páčka stěrače v poloze AUTO, upraví se rychlost stěračů.

Když zatáhnete páčku na úpravu rychlosti stěrače (6) směrem nahoru, stěrač bude stírat rychleji a když potlačíte páčku směrem dolů, stěrač bude stírat pomaleji.

### Poznámka

- Když dáte páčku stěrače do polohy AUTO a spínač START/STOP je v poloze ON, stěrač bude stírat pouze jednou.
- Když se setmí a zapne se automatické světlo, stěrač bude stírat rychleji.

## Spojení stěrače čelního skla a kapaliny ostříkovače



Tato funkce automaticky nastříká tekutinu, když je zapnutý stěrač předního skla.

Funguje následovně podle toho, jak dlouho podržíte páčku stěrače (7).

- Zatáhnete páčku na méně než 0,6 sekundy. Nastříká se odstříkovací kapalina a stěrače budou stírat jednou.
- Zatáhnete páčku na 0,6 sekundy nebo víc. Nastříká se odstříkovací kapalina a stěrače budou stírat třikrát.
- Držte páčku. Nastříká se odstříkovací kapalina a stěrače budou stírat pořád.

## Přední automatické ostříkovače

Když je páčka stěrače v poloze OFF, stiskněte spínač předního automatického stěrače (8).

Nastříká se odstříkovací kapalina a stěrače budou stírat čtyřikrát, pak se odstříkovací kapalina znovu nastříká a stěrače budou stírat třikrát.

## Stěrač zadního skla



1 HI

Stěrač zadního skla stírá rychle.

2 LO

Stěrač zadního skla stírá pomalu.

3 OFF

Stěrač zadního skla se zastaví.

## Funkce spojení mezi stěračem zadního skla a kapalinou ostřikovače



Tato funkce automaticky nastříká kapalinu, když je zapnutý stěrač zadního skla.

Když stisknete páčku stěrače (4) nastříká se odšťikovací kapalina a stěrače se zapnou.

Když páčku uvolníte, vrátí se do polohy OFF a zastaví se.

## Stěrač s dešťovým senzorem\*

Stěrač s dešťovým senzorem detekuje objem deště a kontroluje, zda je třeba spustit stěrač předního skla a automaticky upravuje jeho rychlost.

Stěrač s dešťovým senzorem se aktivuje tehdy, když se páčka stěrače přepne do polohy AUTO.

## Dešťový senzor



Dešťový senzor je integrován do senzoru automatického světla.

### ! Varování

- Když přepnete páčku stěrače do polohy AUTO a spínač START/STOP je v poloze ON, nechtejte přední sklo tam, kde je umístěn dešťový senzor, ani jej nečistěte vlhkým hadříkem. Tohle může aktivovat stěrač s dešťovým senzorem, což vám může poranit ruku nebo jinou část těla.



### ! Upozornění

- Pokud je přední sklo suché, stěrač nezapínejte. Mohl by poškodit přední sklo nebo lištu stěrače. Po nastříkání odšťikovací kapaliny vždy použijte stěrač.
- Před mytím vašeho vozidla přepněte páčku stěrače do polohy OFF. Pokud tak neuděláte, stěrač se může náhodně aktivovat a způsobit zranění nebo poškodit vozidlo.
- Když neprší, přepněte páčku stěrače do polohy OFF. Zabrání to tomu, aby se některá zařízení jako např. dešťový senzor nezapnuli.
- V zimě zapínejte stěrač pouze tehdy, když jste se přesvědčili, že lišta stěrače není zamrzlá. Jinak to může poškodit přední sklo nebo lištu stěrače.

## Vnější zpětné zrcadlo

### Sklopění/odklápění vnějšího zpětného zrcadla





- Když stisknete levou stranu tlačítka (  ), vnější zpětné zrcátko se odklopí.
- Když stisknete pravou stranu tlačítka (  ), vnější zpětné zrcátko se sklopí.

### Funkce automatického sklápění/odklápění

Následující funkce automaticky sklápí nebo odklopí vnější zpětné zrcadlo.

- Když se stiskne tlačítko zamčení/odemčení dveří na Smart klíči.
- Když se stiskne tlačítko zamčení/odemčení dveří na madle dveří.
- Když se aktivuje funkce Smart auto zamčení dveří.
- Když se aktivuje funkce automatického přístupu.

### Aktivace/deaktivace funkce automatického sklápění/odklápění

- Aktivace funkce  
Přepněte tlačítko sklápění/odklápění vnějšího zpětného zrcadla do neutrální polohy (  ).
- Deaktivace funkce  
Stiskněte levou stranu (  ) nebo pravou stranu (  ) vnějšího zpětného zrcadla.

#### Upozornění

- Funkce sklápění/odklápění vnějšího zpětného zrcadla se aktivuje pouze tehdy, když je vozidlo v módu ochrany proti krádeži.

## Úprava vnějšího zpětného zrcadla



- 1 Otočný ovladač pro nastavení vnějšího zpětného zrcadla (L R)
- 2 Spínač řízení vnějšího zpětného zrcadla (  )

### Volba vnějšího zpětného zrcadla

Otočte otočný ovladač (  ) vlevo nebo vpravo a vyberte si zrcadlo, které chcete upravit.

- Otočení vlevo: Můžete upravit vnější zpětné zrcadlo na straně sedadla řidiče.
- Otočení vpravo: Můžete upravit vnější zpětné zrcadlo na straně předního sedadla cestujícího.

## Úprava úhlu vnějšího zpětného zrcadla

Upravte úhel zrcadla podle výhledu řidiče pohybaváním tlačítka (2) směrem nahoru, dolů, vlevo, vpravo.



### Varování

- Na okna u sedadla řidiče a předním sedadle cestujícího nedávejte žádné barevné folie. Může to zhoršit pohled do vnějšího zpětného zrcadla v noci, což může způsobit nehodu.



### Upozornění

- Vnější zpětné zrcadlo lze sklopit nebo odklopit na určitý čas po vypnutí motoru.
- Po vypnutí motoru neupravujte vnější zpětné zrcadlo příliš dlouho. Baterie se může vybit.
- Neupravujte vnější zpětné zrcadlo více, než je potřeba. Pokud zrcadlo dosáhne maximální úhel úpravy, jeho pohyb se zastaví, ale když je stisknutý spínač, motor dál běží, což může způsobit chybu v motoru.

- Neupravujte vnější zpětné zrcadlo ručně, ale pomocí spínače motoru. Pokud tak učiníte, může to poškodit zrcadlo a příslušné zařízení.
- Při mytí vozidla nesměrujte proud vody pod vysokým tlakem přímo na zrcadlo. Vnější zpětné zrcadlo funguje na elektřinu, takže při selhání elektrického zařízení nebude fungovat.
- Pokud je zrcadlo zamrzlé a v zimě se nehýbe, neupravujte jej násilím. Zrcadlo opatrně pohněte po odstranění ledu odmrazovacím sprejem, nebo namočte měkký hadřík nebo houbu do teplé vody a omyjte zmrzlou část.
- Led neodškrabujte ani v případě, jeli zrcadlo v zimě zamrzlé. Můžete poškodit povrch zrcadla.

## Interiérové zrcadlo

Interiérové zpětné zrcadlo lze upravit směrem nahoru, dolů nebo do stran, abyste měly co nejlepší výhled.

### Interiérové zrcadlo ECM\*

Interiérové zrcadlo ECM (Elektronické chromické zrcadlo) automaticky detekuje světlo z vozidla jedoucího vzadu přes světelný senzor a snižuje světelnost odrazu zrcadla, aby se zabránilo oslnění řidiče.

- Chcete-li upravit úhel interiérového zrcadla, chyťte zrcadlo do ruky a pohybujte s ním směrem nahoru, dolů nebo do stran, abyste měly co nejlepší zadní výhled.



### Varování

- Zrcadlo upravujte vždy před jízdou.
- Nikdy neupravujte zrcadlo během jízdy. Může to odvést pozornost řidiče a způsobit nehodu.
- Pokud je interiérové zrcadlo poškozeno, může z něj vytéct elektrolyt. Dávejte pozor, aby se elektrolyt nedostal do kontaktu s pokožkou nebo očima. Pokud se elektrolyt dostane do kontaktu s pokožkou nebo očima, okamžitě jej vymyjte vodou a jděte k lékaři.

### Upozornění

V kterémkoliv z následujících případů nemusí funkce automatického snížení oslnění ECM interiérového zrcadla fungovat.

- Pokud přední světlo vozidla vzadu nesměřuje přímo na senzor detekce světla.
- Pokud je na zadním skle tmavá folie.
- Pokud je řadicí páka v poloze R (zpátečka).  
Tehdy se funkce automatického snížení oslnění zastaví, aby umožnila snadnou identifikaci objektu.

## Interiérové zpětné zrcadlo manuálního typu



Interiérové zpětné zrcadlo lze upravit směrem nahoru, dolů nebo do stran, abyste měli co nejlepší výhled tak, že budete zrcadlem pohybovat rukou.

## Manuální úprava pro noc/den (A)

Interiérové zpětné zrcadlo můžete nastavit manuálně stisknutím nebo zatažením za páčku, abyste zabránili oslepení řidiče v noci světlem přicházejícím z vozidel vzadu.

### Varování

- Pro vaši bezpečnost upravte zrcadlo před jízdou.

### Upozornění

- Když v noci nevidíte zadní část vašeho vozu, upravte zpětné zrcadlo tak, že ho budete rukou pohybovat dozadu nebo dopředu do požadovaného úhlu, abyste měli jasný zadní výhled.



- |   |   |
|---|---|
| <ul style="list-style-type: none"> <li>1 Ovládání topení a klimatizace (ovládací panel)</li> <li>2 Větrací otvory (přední sedadlo uprostřed)</li> <li>3 Větrací otvory (na obou stranách předních sedadel)</li> <li>4 Senzor slunečního světla</li> </ul> | <ul style="list-style-type: none"> <li>5 Senzor detekce zamlžení čelního skla</li> <li>6 Přední výstup vzduchu v prostoru nohou</li> <li>7 Zadní výstup vzduchu v prostoru nohou (spodní část předního sedadla)</li> <li>8 Zadní výstup vzduchu</li> <li>9 Středové větrací otvory pro odmrazování</li> <li>10 Boční otvory pro odmrazování</li> <li>11 Senzor interiérové teploty</li> </ul> |
|---|---|

## Úprava směru proudění vzduchu a zablokování proudění vzduchu



- Upravte proudění vzduchu  
Směr proudění vzduchu můžete nastavit pohybováním páčky módu proudění vzduchu směrem nahoru, dolů, doleva a doprava.
- Otevírání a zavírání vzduchových ventilů  
Pokud úplně stisknete páčku módu proudění vzduchu ve směru zavření, (☒) vzduchový ventil se zavře a vzduch přestane proudit. Pokud páčku zatlačíte ve směru otevření (☒), začne proudit vzduch.

### Upozornění

- Na kolík úpravy směru proudění vzduchu v otvoru nedávejte držák na pohár ani jiné zařízení. Může to poškodit kolík úpravy směru proudění vzduchu anebo jiné zařízení.

## Zadní rozvod vzduchu a ovládání otáček ventilátoru



- Rozvod vzduchu můžete nastavit pohybem ovládací páčky rozvodu vzduchu u ventilace nahoru a dolů a doleva a doprava.



- Ventilační otvor zavřete zatlačením ovládací páčky rozvodu vzduchu až na doraz ve směru šipky.

## Upozornění pro používání vytápění a klimatizace

### Výměna chladiva/oleje v klimatizaci

Ubezpečte se, že jste vyměnili chladicí směs a olej za takové produkty, které splňují specifickou normu a kapacitu. Jinak to může poškodit systém klimatizace.

Klasifikace	Specifikace	
	Typ A	Typ B
Standard	R-1234yf	R-134a
Objem chladiva	530 ± 30g	570 ± 30g
Kapacita oleje	120cc	120cc

### Typ A

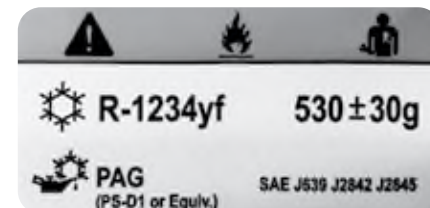

### Typ B

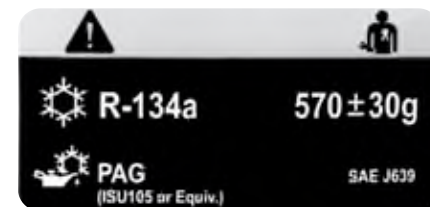



### Varování

- Pokud je to možné, během jízdy si zvolte mód čerstvého vzduchu, anebo otevřete okno a často větrejte, aby se do vozidla dostal čerstvý vzduch. Pokud tak neučiníte, vzduch ve vozidle zatuchne a způsobí bolest hlavy anebo nevolnost.
- Když do vozidla proudí výfukový plyn, je třeba zvýšit pozornost, protože může způsobit otravu oxidem uhelnatým.
- Když jedete v oblasti, kde může proudit do vozidla prach anebo dým, použijte mód recirkulace a stiskněte tlačítko pro mód čerstvého vzduchu.
- Nikdy nespíte ani nezůstáváte ve vozidle po dlouhou dobu se zapnutou klimatizací anebo topením so zavřenými dveřmi a okny v létě anebo v zimě. Můžete se udusit v důsledku nedostatku kyslíku ve vozidle.
- V létě nikdy nenechávejte kojence, malé dítě anebo starou osobu samotnou ve vozidle, ani na krátkou dobu. Teplota ve vozidle se může zvýšit a způsobit rizika jako např. udušení.
- Chladicí kapalina je hořlavá což může způsobit požár únikem plynu anebo statickou elektřinou, takže při manipulaci s chladicí kapalinou (R-1234yf) buďte velmi opatrný.



### Upozornění

- Před jízdou otevřete všechny okna, aby dovnitř proudil vzduch, což má dobrý vliv na zdraví cestujících a příjemné prostředí ve vozidle. Když zaparkujete na delší čas vozidlo na místě, které je na přímém slunci, teplota ve vozidle může stoupnout a může způsobit vypařování těkavých organických látek, které jsou škodlivé pro lidi.
- Nestartujte motor v případě, když jsou zapnutá elektrická zařízení s vysokým elektrickým zatížením, jako např. klimatizace a ventilátor. v takovém případě může být těžké nastartovat motor a volnoběh motoru bude nestabilní i po nastartování, takže můžete cítit větší vibrace než obvykle.
- Když jedete po dlouhé strmé cestě, vypněte a zapněte klimatizaci každé 3 minuty anebo 5 minut. Pokud tak neučiníte, motor se může přehřát a způsobit požár.
- Pokud při zapnutí klimatizaci náhle zrychlíte, magnetická spojka v kompresoru se odpojí a může zaznít kliknutí. Toto je normální stav, který snižuje nadměrný tlak chladicí kapaliny, aby chránil klimatizační systém.

- Pokud chcete klimatizaci opětovně zapnout, anebo pokud ji určitý čas nepoužíváte, pusťte ji na nízkou rychlost. Pokud se klimatizace nepoužívá po delší dobu, olej v kompresoru necirkuluje, co může způsobit selhání.
- Když použijete klimatizaci po delší době, můžete cítit z otvoru pro vzduch zápach. V takovém případě otevřete okno a nechejte klimatizaci běžet 20 až 30 minut, aby se ze zápch vyvětral.
- Když je zapnutá klimatizace, nevyvíjejte náhle motor. Ventilátor motoru se náhle zastaví a studený anebo teplý vzduch se v trubce kondenzuje a nevypouští se ven, což způsobí zápach. Před vypnutím motoru vypněte klimatizaci a nechejte vyfukovat vzduch na 2 až 3 minuty v móde čerstvého vzduchu.
- Po zastavení vozidla nenechte klimatizaci zapnutou po dlouhou dobu. Motor se může přehřát a způsobit chybu.
- Pokud je motor nenastartovaný, nezapínajte ventilátor na dlouhou dobu. Baterie se může vybit.
- V sezóně mimo zimu zapněte klimatizaci jednou týdně, aby olej v kompresoru klimatizace a v jiných částech cirkuloval. Toto pomáhá udržovat klimatizaci v nejlepším stavě.



## Ovládání topení a klimatizace



- 1 Ovládání topení a klimatizace a beztláčtkový spínač
- 2 Přepínač ovládání topení a klimatizace
- 3 Přepnutí na beztláčtkovou obrazovku
- 4 Spínač odmrazování
- 5 Spínač vyhřívání skla
- 6 Spínač vyhřívání sedadla řidiče
- 7 Indikátor zapnutého vyhřívání / větrání sedadla řidiče
- 8 Spínač větrání sedadla řidiče
- 9 Spínač ovládání teploty na straně řidiče

- 10 Ukazatel teploty na straně řidiče
- 11 Spínač režimu proudění vzduchu (režim DEF, odmrazování)
- 12 Spínač režimu proudění vzduchu (režim VENT, větrání)
- 13 Spínač režimu proudění vzduchu (režim FOOT, na nohy)
- 14 Spínač ovládání objemu vzduchu
- 15 Zobrazení otáček ventilátoru
- 16 Spínač ovládání teploty u spolujezdce
- 17 Ukazatel teploty na straně spolujezdce

- 18 Spínač vyhřívání sedadla spolujezdce
- 19 Indikátor zapnutí vyhřívání / větrání sedadla spolujezdce
- 20 Spínač větrání sedadla spolujezdce
- 21 Spínač recirkulace vzduchu
- 22 Spínač zapnutí/vypnutí topení a klimatizace
- 23 Spínač režimu AUTO
- 24 Spínač klimatizace
- 25 Spínač SYNC (na synchronizaci s nastavenou teplotou na straně řidiče)

## Zapnutí/vypnutí topení a klimatizace

Chcete-li vypnout topení a klimatizaci, lehce se dotkněte spínače vypnutí (1).

- Topení a klimatizace vypnuto: zobrazen bílý symbol
- Topení a klimatizace zapnuto: zobrazen šedý symbol



### Poznámka

- Po zapnutí budou topení a klimatizace pracovat jako v předchozím provozním stavu.
- Pokud jsou topení a klimatizace vypnuté, zapněte je dotykem příslušného provozního spínače.

## Ovládání teploty na straně řidiče/ spolujezdce

Chcete-li nastavit teplotu, lehce se dotkněte spínače ovládání teploty na straně řidiče/ spolujezdce (1).

- Nastavená teplota se zobrazuje uprostřed spínače ovládání teploty (2).
- Pokud svítí indikátor synchronizace nastavené teploty sedadla řidiče (SYNC) (3) (zobrazen bílý symbol), mění se nastavená teplota sedadla řidiče a sedadla spolujezdce stejně.
- Při zapnutém spínači regulace teploty jsou hodnoty přírůstků:
  - 0,5 °C při doteku.



### Poznámka

- Dotykem spínače AUTO v manuálním režimu se klimatizace přepne do režimu AUTO a funkce klimatizace se řídí automaticky na základě nastavené teploty.

## Ovládání synchronizace teploty (SYNC Off)

Chcete-li nezávisle nastavit nastavenou teplotu pro sedadlo řidiče a sedadlo spolujezdce, postupujte následovně.

- Vypněte indikátor synchronizace (1) (zobrazen šedý symbol) lehkým dotykem spínače synchronizace teploty sedadla řidiče (SYNC) a spínače ovládání teploty předního spolujezdce.
  - Indikátor synchronizace (SYNC) zapnutý: Zobrazen bílý symbol
  - Indikátor synchronizace (SYNC) vypnutý: Zobrazen šedý symbol



## Ovládání synchronizace teploty (SYNC On)

Lehkým dotykem spínače synchronizace nastavené teploty sedadla řidiče (SYNC) rozsvítíte kontrolku synchronizace (zobrazen bílý symbol) (1). Poté se nastavená teplota sedadla spolujezdce bude řídit teplotou sedadla řidiče.



## Automatický režim

Pro přechod do režimu AUTO postupujte při nastartovaném motoru následovně.

- Krátce se dotkněte spínače AUTO (1).
  - Režim AUTO zapnutý: Zobrazí se bílý symbol
  - Režim AUTO vypnutý: Zobrazí se šedý symbol
- Lehkým dotykem spínače teploty nastavte požadovanou teplotu.



### Poznámka

- V režimu AUTO se otáčky ventilátoru, distribuce vzduchu atd. automaticky nastavují podle nastavené teploty, teploty v interiéru a venkovní teploty.
- Když stisknete spínač výběru zdroje vzduchu, spínač rychlosti otáček ventilátoru, spínač režimu proudění vzduchu, spínač klimatizace anebo spínač odmrazování v auto módu deaktivuje režim auto a systém se vrátí do manuálního režimu.
- Režim AUTO lze nastavit ve 3 krocích.
  - Jak nastavit režim AUTO
    - Když se krátce dotknete spínače: Nastavení se mění v pořadí RYCHLÁ → STŘEDNÍ → NÍZKÁ → RYCHLÁ.
    - Když se dotknete spínače a podržíte jej: Zobrazí se obrazovka nastavení, kde můžete vybrat jednu ze 3 úrovní otáček (RYCHLÉ / STŘEDNÍ / NÍZKÉ).
  - Stav nastavení je indikován sloupcem (sloupci) pod přepínačem AUTO.

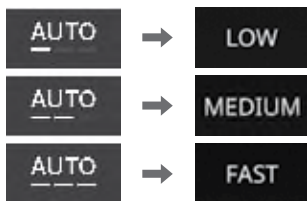

## Manuální režim

Při nastartovaném motoru postupujte následovně.

- Dotkněte se spínače ON/OFF (1).
- Teplotu v interiéru nastavíte lehkým dotykem na spínač ovládání teploty (2).
  - Zobrazí se aktuálně nastavená teplota (3).
- Lehkým dotykem spínače rychlosti otáček ventilátoru – (snížení rychlosti ventilátoru) / + (zvýšení rychlosti ventilátoru) (4) nastavte postupně rychlost ventilátoru.
  - Zobrazí se aktuální rychlost otáček ventilátoru (5).
- Lehkým dotykem spínače režimu distribuce vzduchu zvolte požadovaný režim distribuce vzduchu. (Můžete zvolit více režimů distribuce vzduchu.)
  - Spínač režimu odmrazování (DEF) (6)
  - Spínač režimu větrání (VENT) (7)
  - Spínač režimu směřování vzduchu na nohy (FOOT) (8)
- Stiskněte spínač výběru zdroje vzduchu a přepněte mezi režimem čerstvého vzduchu a recirkulací vzduchu.
  - Režim recirkulace vzduchu:
  - Režim čerstvého vzduchu:
- Chcete-li použít klimatizaci, lehce se dotkněte spínače klimatizace (9).

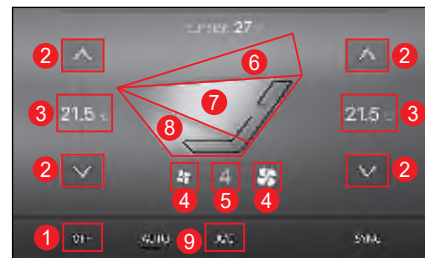

### ! Varování

- Nepoužívejte režim recirkulace déle, než je nutné. Dlouhodobé používání režimu recirkulace může způsobit bolesti hlavy a ospalost v důsledku nedostatku kyslíku v kabině. Může také způsobit zamízení oken, což znemožní výhled do okolí, což může vést k nehodám.
- Dávejte pozor, aby se výfukové plyny nedostaly do prostoru kabiny. Hrozí nebezpečí otravy oxidem uhelnatým.
- Při průjezdu místy, kde se do kabiny může dostat prach, saze apod., přepněte na režim recirkulace. Poté přepněte na režim čerstvého vzduchu pro větrání.

### Poznámka

- Dotykem spínače AUTO v manuálním režimu se klimatizace přepne do režimu AUTO a funkce klimatizace se řídí automaticky na základě nastavené teploty.

## Distribuce vzduchu

Lehkým dotykem spínače režimu (módu) distribuce vzduchu zvolte požadovaný režim distribuce vzduchu. (Můžete zvolit více režimů distribuce vzduchu a zvolený režim je označen bílým symbolem.)

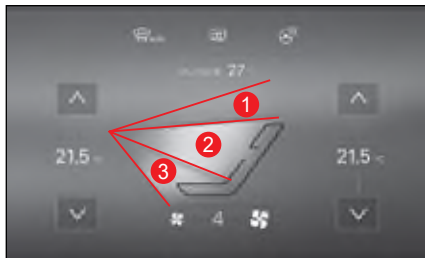

- Režim odmrazování (DEF) (1)  
Foukání vzduchu ve směru čelního skla a skel dveří (typické nastavení pro odmrazování a odmližování).
- Režim větrání (VENT) (2)  
Vzduch proudí na tvář (typické nastavení pro chlazení)
- Režim proudění vzduchu na nohy (FOOT) (3)  
Foukání vzduchu ve směru nohou řidiče a/ nebo spolujezdce (typické nastavení pro topení).

### Poznámka

- **Je-li rozvod vzduchu nastaven na režim FOOT, je část vzduchu vhnána ve směru čelního skla a skel dveří, aby se zabránilo hromadění vlhkosti na čelním skle.**

## Aktivace vyhřívání skla

- Pokud se na okně objeví námraza nebo je zamrzene, lze aktivovat vyhřívání skla, které je odstraní.
- Chcete-li aktivovat vyhřívání skla, lehce se dotkněte spínače vyhřívání skla (1). (Vyhřívání skla bude fungovat přibližně 12 minut a symbol se změní na oranžový.)
- Chcete-li deaktivovat vyhřívání skla, lehce se dotkněte spínače vyhřívání skla (1). (Vyhřívání skla se vypne a symbol se změní na bílý.)





#### Poznámka

- Vyhřívání skla funguje pouze při zapnutém motoru.
- Při aktivaci vyhřívání skel se současně spustí vyhřívání zadního okna a vyhřívání vnějšího zpětného zrcátka.
- Pokud je vyhřívání skla znovu spuštěno do 10 minut po ukončení provozu po dobu 12 minut, bude v provozu pouze přibližně 6 minut.

## Jak se zbavit vlhkosti na okenním skle

- Lehce se dotkněte spínače rozmrazování a odmrazování (1).  
(Symbol se změní na oranžový.)
- Lehce se dotkněte spínače rychlosti otáček ventilátoru – (snížení rychlosti ventilátoru) / + (zvýšení rychlosti ventilátoru) (2).  
(Zobrazí se aktuální rychlost otáček ventilátoru (3).)
- Pokud chcete rychle odstranit vlhkost z oken, nastavte ventilátor na vysokou rychlost.
- Chcete-li odmrazit venkovní stranu okna, nastavte teplotu na vysokou.



### ! Varování

- Pokud prší nebo je vlhko, přepněte přepínač volby zdroje vzduchu do režimu čerstvého vzduchu a nastavte rozvod vzduchu na čelní sklo. Za deště nebo vysoké vlhkosti se může na oknech i čelním skle objevit mlha, a to i při zapnuté klimatizaci. Pokud k tomu dojde, je jízda nebezpečná z důvodu špatné čelní a boční viditelnosti.

### ! Upozornění

- Vyvarujte se nadměrného používání klimatizace se zapnutým odmrazováním a odmrazováním a s distribucí vzduchu nastavenou na prostor pro nohy nebo na prostor pro nohy a čelní sklo. V opačném případě může rozdíl teplot mezi interiérem a exteriérem způsobit zamřzení vnější strany čelního skla. V takovém případě použijte stěrače k okamžitému odstranění zamřzení na čelním skle a změňte režim distribuce vzduchu na režim větrání (směrem k obličejům), abyste minimalizovali teplotní rozdíl.
- Vždy se ujistěte, že jste odstranili všechny cizí materiály, jako je sníh a listy na vstupech vzduchu, aby nedocházelo k zamřzování oken, zejména v zimě a v létě.

### Poznámka

- Dotykem spínače odmrazování a odmížování (1) se automaticky aktivuje klimatizace a nastaví se na režim čerstvého vzduchu a rychlost ventilátoru 6. úrovně. Opětovným dotykem přepínače se systém vrátí do předchozího stavu.
- Abyste zabránili běžnému zamížování čelního skla, doporučujeme nastavit spínač volby zdroje vzduchu na režim čerstvého vzduchu.

## Systém automatického odmížování (ADS)

Systém ADS (systém automatického odmížování, Auto Defogger System) je přídatné zařízení, které umožňuje bezpečnou jízdu automatickým odstraněním zamížení při detekci zamížení na vnitřním čelním skle během provozu topení a klimatizace.

### Zapnutí/vypnutí automatického odmížování

- V hlavní nabídce ovládacího panelu vyberte Nastavení vozidla (🚗) → Climate → Dehumidification → ON nebo OFF (Klima → Odvlhčování → ZAPNUTO nebo VYPNUTO).



## Kroky pro aktivaci automatického odmížování

Čím vyšší je vlhkost vzduchu, tím vyšší je provozní úroveň odmížovače AUTO. Pokud například nepomáhá provozní úroveň 1, provozní úroveň se postupně přepíná z úrovně 2 na úroveň 4, dokud není vlhkost řádně regulována.

- Krok 1 – Přepněte na režim čerstvého vzduchu.
- Krok 2 – Zapněte klimatizaci
- Krok 3 – Nastavte distribuci vzduchu směrem k čelnímu sklu
- Krok 4 – Zvyšte nastavení proudění vzduchu směrem k čelnímu sklu



### Varování

- Nepřepínejte do režimu recirkulace, pokud je v provozu automatické odmížování. Účinnost odstraňování vlhkosti je snížena, což ztěžuje bezpečný výhled, což může vést k nehodám.
- Neodstraňujte násilím kryt snímače na horní straně čelního skla. Při odstraňování krytu může dojít k poškození čidla AUTO detekce zamížení.

## Auto Ventilation (Automatické větrání)

Tato funkce při vypnutém motoru automaticky přepne do režimu cirkulace venkovního vzduchu. Pokud je tato funkce ve vypnutém stavu, režim recirkulace / cirkulace venkovního vzduchu zůstává zachován i při zapnutém motoru.

### Zapnutí/vypnutí automatického větrání

- V hlavní nabídce ovládacího panelu hypervizoru vyberte Nastavení vozidla (🚗) → Climate → Auto ventilation → ON nebo OFF (Klima → Automatické větrání → ZAPNUTO nebo VYPNUTO).



## Režim Eco

Tato funkce udržuje po nastartování vozidla po dobu 20 minut režim volby zdroje vzduchu v režimu recirkulace, aby se za horkého počasí rychle snížila teplota v kabině vozidla.

### Podmínky pro aktivaci

- Volba zdroje vzduchu: režim čerstvého vzduchu
- Teplota okolního vzduchu: 24 °C nebo vyšší.
- Stav klimatizace: Zapnuto



### Upozornění

- Vozidlo přejde do režimu Eco pouze jednou při nastartování, pokud jsou splněny výše uvedené provozní podmínky.
- Při přepnutí klimatizace do režimu čerstvého vzduchu s aktivovaným režimem Eco se režim Eco deaktivuje.
- Po 20 minutách provozu v režimu Eco (režim recirkulace) se volba zdroje vzduchu změní na stav před aktivací režimu Eco.



# Hypervizor (HVC)

## Panel hypervizoru

- Ovládací panel hypervizoru je panoramatický displej, který kombinuje 12,3" přístrojový panel s 12,3" navigací.
- Na obrazovce navigace můžete bez tlačítek ovládat navigaci a média, nastavení vozidla, topení a klimatizaci, a další funkce.

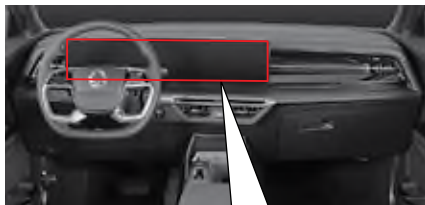

- A** Přístrojový panel 12,3"
- B** 12,3" navigace (včetně ovládacího panelu)

## Názvy částí ovládacího panelu (hypervizoru)

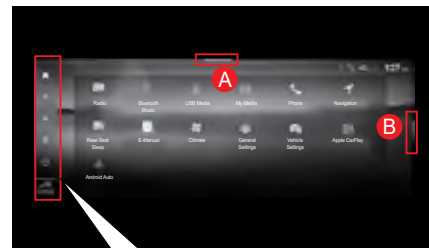

- Spínač ovládání hlavní nabídky
  - Spínač provozu navigace
  - Spínač provozu médií
  - Spínač ovládání topení a klimatizace „Climate“
  - Beztláčítkový spínač „Vehicle“ (Vozidlo)
  - Indikátor zapnutí/vypnutí airbagu spolujezdce.
- A** Horní rolovací nabídka
- B** Vyskakovací rolovací nabídka Ovládání topení a klimatizace

## Ovládací prvky hlavní nabídky

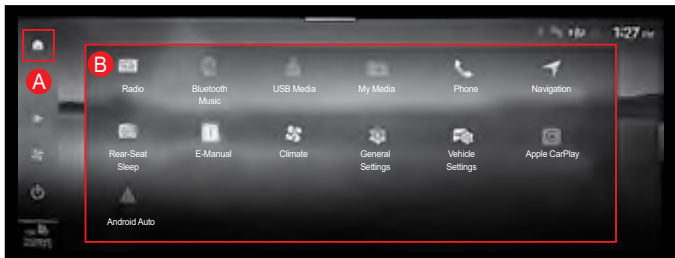

Lehkým dotykem spínače Ovládací prvky hlavní nabídky (A) zobrazíte spínače (B), které umožňují nastavení vozidla a které jsou podrobně popsány níže.

- Rádio
- Hudba bluetooth
- USB média
- Moje média
- Telefon
- Navigace
- Spánek na zadních sedadlech
- E-Manuál
- Klima
- Obecná nastavení
- Nastavení vozidla
- CarPlay
- Android Auto

## Navigace



Lehkým dotykem spínače provozu navigace (A) aktivujete navigaci.

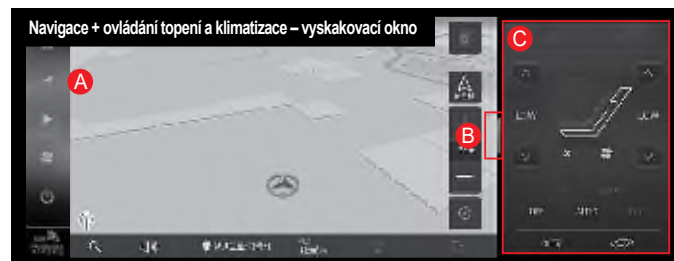

Dotykem na vyskakovací rolovací nabídku ovládání topení a klimatizace (A) během navigace zobrazíte panel ovládání topení a klimatizace (C).

## Média



Lehkým dotykem spínače pro ovládání médií (A) můžete ovládat položky týkající se médií.

Jedná se o následující položky:

- Rádio
- USB média
- USB video
- USB foto
- Hudba bluetooth
- Moje média
- Moje video
- Moje foto
- Telefon

## Ovladač topení a klimatizace



Topení a klimatizaci můžete ovládat tak, že se lehce dotknete spínače ovládání topení a klimatizace (A) a poté se dotknete tlačítka „Climate“ (Klima) (B).

## Beztláčtkový panel

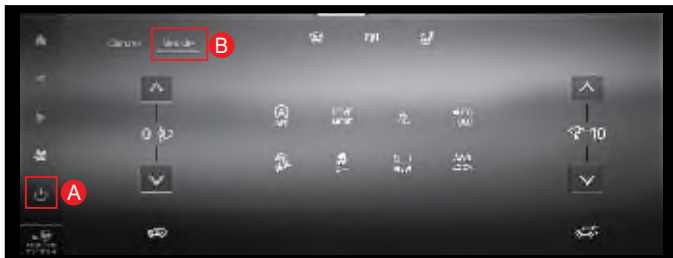

Beztláčtkový spínač můžete ovládat tak, že se lehce dotknete spínače ovládání topení a klimatizace (A) a poté se dotknete tlačítka „Vehicle“ (Vozidlo) (B).

Beztláčtkové položky jsou:

- Spínač odmrazování
- Spínač vyhřívání skla
- Spínač vyhřívání volantu
- Spínač volby zdroje vzduchu
- Spínač otevírání/zavírání zadních výklopných dveří
- Spínač vyrovnávání světlometů
- Spínač režimu jízdy
- Spínač zapínání/vypínání detekce překážky vpředu
- Spínač AUTO HOLD
- Spínač HDC
- Spínač ESC OFF
- Spínač ISG ON/OFF
- Spínač vyrovnání přístrojového panelu
- Spínač monitoru sledování okolí
- Spínač 4WD LOCK

## Úprava výšky/délky volantu

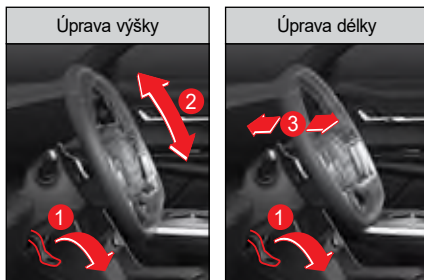

- 1 Zatlačte páčku na vysouvání/sklápění volantu (1) směrem dolů.
- 2 Upravte polohu volantu směrem nahoru a dole (2) a dopředu a dozadu (3).
- 3 Zatáhnete páčku na vysouvání/sklápění volantu (1) směrem nahoru.

Po úpravě volantu zkontrolujte, či volant sedí pevně.

### Varování

- Před jízdou zkontrolujte, či volant sedí pevně.
- Neupravujte volant během jízdy. Může to způsobit vážnou nehodu.

### Upozornění

- Neotáčejte volant zcela doleva nebo doprava a nedržte ho v této poloze 10 sekund anebo víc, když je vozidlo nastartované. Může to poškodit systém řízení volantu v důsledku přetížení.
- V zimě (-10 °C nebo méně) může startování vozidla ihned po nastartování motoru, když je kapalina posilovače řízení studená, někdy způsobit chvilkové zpoždění posilovače řízení, proto nezapomeňte před rozjezdem nechat motor řádně běžet na volnoběh.

## Vyhřívání volantu\*

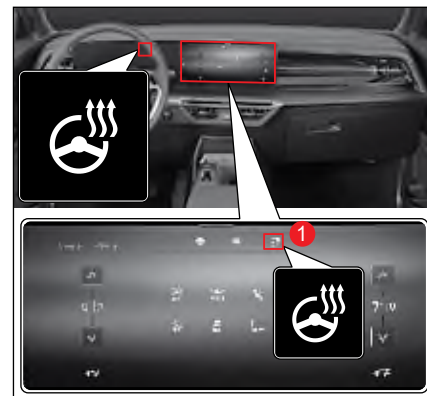

- Chcete-li aktivovat vyhřívání volantu, dotkněte se při spuštěném motoru spínače vyhřívání volantu (1).  
Indikátor fungování na přístrojovém panelu se rozsvítí.
- Chcete-li vyhřívání volantu deaktivovat, dotkněte se znovu spínače vyhřívání volantu.  
Indikátor fungování na přístrojovém panelu zhasne.



#### Upozornění

- Na volant nedávejte žádné asistenční tlačítko. Může to poškodit vyhřívání ve volante a ohrozit bezpečné řízení.

#### Poznámka

- Spínač vyhřívání volantu se udržuje v daném stavu i tehdy, když se vozidlo vypne a znovu nastartujete.

## Klakson

Když stisknete klakson, ozve se varovný zvukový signál.



#### Upozornění

- Použití klaksonu může vystrašit chodce. Požívejte ho pozorně jen tehdy, pokud je to nevyhnutné.

## Smart audio\*

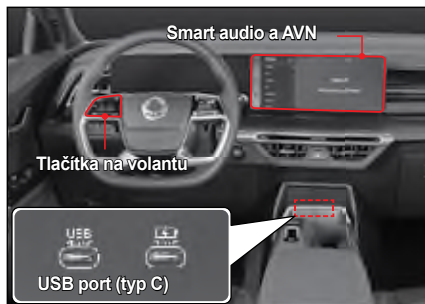

### ! Upozornění

- Android Auto a CarPlay ve vozidle nemusí být podporované, anebo některé funkce nemusí být kompatibilní podle specifikací anebo vlastností příslušného zařízení.
- Připojení příslušných zařízení nemusí být podporované, anebo některé funkce nemusí být kompatibilní podle specifikací anebo vlastností příslušného video přehrávače, MP3 přehrávače.
- Způsob použití se může lišit, anebo připojení k vozidlu nemusí být podporované podle specifikací anebo vlastností příslušného zařízení Bluetooth.

### ! Upozornění

- Některé USB klíče a SD karty nemusí být kompatibilní s příslušným zařízením ve vozidle. Použití nekompatibilní paměťové karty může poškodit příslušné zařízení ve vozidle, paměťovou kartu anebo údaje uložené na paměťové kartě.

### Poznámka

- Podrobné vysvětlení systému infotainment ve vozidle, včetně Smart audio, AV/ Navigace a otvorů pro multimédia jsou uvedené samostatně v manuálu majitele.
- Pokud chcete připojit externí zařízení do systému infotainment ve vozidle, včetně Smart audio, AV/Navigace a otvorů pro multimédia, viz manuál majitele, kde je uvedeno, jako máte připojit a používat příslušné zařízení.

### ! Varování

- Obrazovka zadní kamery nefunguje během aktualizace softvéru. Při aktualizaci softvéru vždy vozidlo zastavte a počkejte, dokavad se aktualizace neskončí.
- Při couvání dávejte pozor, protože překážka může být překryta varovnými zprávami a vodicími čarami pro parkování, když je aktivován systém zadní kamery.

- Smart audio je vybaveno 12,3palcovou dotykovou obrazovkou a čtyřmi tlačítky a může se ovládat tlačítky na volantu.
- USB port vám umožňuje připojit externí zařízení do zásuvky pro multimédia.
- Podporují se následující aplikace, včetně Bluetooth a zadní kamery: Android Auto (pro zařízení Android) a CarPlay (pro zařízení iOS). (Zařízení iOS možno nabít přes USB port.)
- Údaj o zapnutém Smart audio je zobrazený na přístrojovém panelu.



### Upozornění

- Během jízdy není podporované video a pro bezpečnost je podporované jen audio. Když se vozidlo zastaví, video je opět podporované.
- Nepoužívejte audiosystém po dlouhou dobu, když vozidlo není nastartované. Může dojít k vybití akumulátoru ve vozidle.

## AV/Navigace\*

- AV/navigaci je možné zapnout přes 12,3palcovou elektrostatickou dotykovou obrazovku a tlačítka na volantu (je podporováno hlasové ovládání).
- Port USB (iPod, iPhone, iPad) umožňuje připojit externí zařízení do multimediální zásuvky.
- Zobrazuje stav ovládání v závislosti na provozu topení a klimatizace pro zlepšení vizuálního komfortu řidiče.
  - Topení a klimatizaci není možné ovládat dotykem obrazovky.
- Podporované vlastnosti zahrnují: Bluetooth, mikro SD kartu (navigace), zadní kameru jako aj Android Auto (pro zařízení Android) a CarPlay (pro zařízení iOS). (Zařízení iOS možno nabít přes USB port.)
- Některé údaje o fungování AV/navigace jsou zobrazené na přístrojovém panelu.



### Varování

- Pro bezpečnou jízdu používejte navigaci a funkce související s videem jen po zastavení anebo zaparkování vozidla na bezpečném místě.



### Upozornění

- Nepoužívejte systém AV/navigace po dlouhou dobu, když vozidlo není nastartované. Může dojít k vybití akumulátoru ve vozidle.



### Varování

- Obrazovka zadní kamery nefunguje během aktualizace softvéru. Při aktualizaci softvéru vždy vozidlo zastavte a počkejte, dokavad se aktualizace neskončí.
- Při couvání dávejte pozor, protože překážka může být překryta varovnými zprávami a vodicími čarami pro parkování, když je aktivován systém zadní kamery.



## Otvory pro multimédia

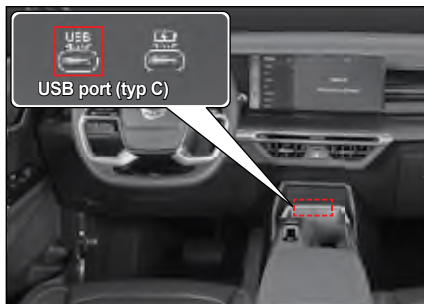

S USB portem můžete připojit externí zařízení hudba/video playback, jako např. USB klíč a iPod k vozidlu.



### Upozornění

- Některé USB klíče a zařízení hudba/video playback není možno přehrát přes USB port.

## Tlačítka na volantu



- 1 Tlačítko Bluetooth hands-free
- 2 Tlačítko hlasového ovládání
- 3 Tlačítko ztlumení zvuku / páčka ovládání hlasitosti
- 4 Páčka vyhledávání v médiích (SEEK)
- 5 Tlačítko výběru módu
- 6 Tlačítko LDW/LKA, CLKA ON/OFF

## Bluetooth hands-free

Prostřednictvím Bluetooth můžete připojit a používat váš mobilní telefon.

### Poznámka

- Podrobné vysvětlení Bluetooth hands-free, viz manuál majitele.

## Tlačítko hlasového ovládání

Tato funkce vám umožňuje využívat různé funkce systému infotainmentu prostřednictvím hlasového ovládání.

### Poznámka

- Po připojení kabelu USB k telefonu můžete používat hlasové ovládání prostřednictvím systému Android Auto nebo Apple CarPlay.

## MUTE Vypnutí zvuku (mute)

- Když poklepete tlačítko Mute při zapnutém audio systému, hlas se vypne. Když ho opětovně poklepete, hlas se zapne.
- Když stisknete a podržíte tlačítko Mute při zapnutém audio systému, audio systém se vypne.

## ± Úprava hlasitosti

Zvyšuje anebo snižuje hlasitost.

## ◇ Vyhledávání v médiích (SEEK)

Klasifikace	Klepněte na páčku (SEEK) nahoru/dolů
Při hraní na obrazovce médií	Přehraje předchozí/další stopu
Při přehrávání na jiné obrazovce než obrazovka médií	Přehraje další/předchozí stopu
Při poslechu na obrazovce rádia	Přejde na předchozí/další uložený kanál
Při poslechu na obrazovkách jiných než obrazovka rádia	Přejde na další / předchozí uložený kanál

## MODE Volba módu

- AV mód se změní pokaždé, když stisknete tlačítko Mode.
- Když klepnete na tlačítko Mode (režim) při vypnutém AV systému, AV systém se zapne.

## Anténa



Když je audio systém zapnutý, anténa přijímá následující rozhlasové vlny:

- Smart audio: GPS, rádio, DAB (EU, GCC), GSM (E-call)
- AV/Navigace: GPS, rádio, DAB, GSM (E-call)

## Nabíjecí port USB



- Nabíjecí port USB typu C můžete použít k nabíjení zařízení, jako jsou chytré telefony a tablety.
- Připojte nabíjecí kabel zařízení, které chcete nabíjet, k nabíjecímu portu USB typu C (27 W), který se nachází ve spodní přední části středové konzoly, když je vozidlo nastartované.
- Připojte nabíjecí kabel zařízení, které chcete nabíjet, k nabíjecímu portu USB typu C (27 W) na zadní straně středové konzoly při nastartovaném vozidle.
- Informace o tom, zda je nabíjení dokončeno a jak nabíjení probíhá, se dozvíte na displeji nabíjeného zařízení.

### Upozornění

- Po nastartování motoru připojte nabíjené zařízení k nabíjecímu portu USB a před vypnutím motoru zařízení odpojte. Pokud tak neučiníte, může dojít k poškození nabíjeného zařízení náhlými změnami napětí při startování nebo vypínání motoru.
- Upozorňujeme, že používání nabíjecího portu USB při vypnutém motoru může způsobit vybití akumulátoru.
- Pomocí nabíjecího portu USB nenabíjejte zařízení, jehož odběr proudu přesahuje 3,6 A. V takovém případě může dojít ke znemožnění nabíjení, prodloužení doby nabíjení nebo poškození nabíjecího portu USB a připojeného zařízení.
- Je nutné dbát na to, že nesprávným připojením nabíjecího kabelu USB může dojít k poškození pojistek ve vozidle nebo připojeného zařízení v důsledku zkratu.
- Je nutné dbát na to, že pokud se do nabíjecího portu USB dostane cizí materiál nebo tekutina, například voda, může dojít k poškození nabíjecího portu a zařízení.

### Poznámka

- Rychlost nabíjení nabíjecího portu USB se může lišit v závislosti na typu a kompatibilitě připojeného zařízení, nabíjecího kabelu a dalších podmínkách vozidla.

Elektrická zásuvka (uvnitř středové konzoly)



Elektrická zástrčka (levá dolní strana nákladového prostoru)

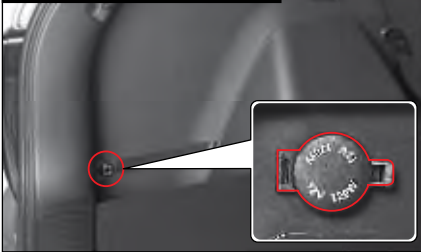

Ve vozidle je instalovaná elektrická zástrčka (12 V, 120 W), co umožňuje použití separátního elektrického zařízení.

## ⚠ Varování

- Nedávejte prst do zástrčky. Můžete utrpět elektrický šok.
- Tuto elektrickou zástrčku používejte pro extra elektrické zařízení. Když změníte směr kabelů ve vozidle a necháte kabely volně viset, může to způsobit nehodu jako např. požár.
- Dodržujte nominální kapacitu elektrické zástrčky (12 V, 120 W). Pokud tak neučiníte, elektrická zástrčka a připojené zařízení může fungovat chybně, anebo nebude fungovat.
- Pokud používáte elektrickou zástrčku nadměrně během doby, když motor není nastartovaný/zapnutý, baterie se může vybit.
- Pokud se elektrická zástrčka nepoužívá, zakryjte ji krytem. Jinak se do elektrické zástrčky může dostat cizí látka anebo tekutina jako např. voda, což způsobí škodu na zařízení a elektrický zkrat.

### Sluneční clona a držák na karty (sedadlo řidiče)

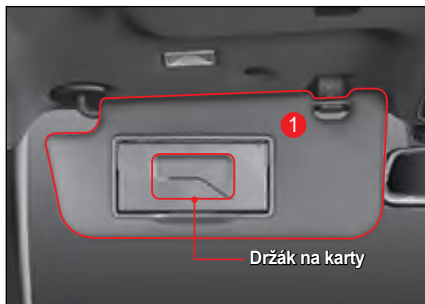

### Sluneční clona

Sluneční světlo z přední strany anebo z boků můžete odblokovat snížením sluneční clony (1).

- Polohu sluneční clony (2) můžete nastavit tak, aby clonila proti slunci ze stran.

### Držák na karty

Držák na karty je umístěný ve vnitřním krytě sluneční clony. Můžete do něj uložit dálniční mýtný lístek anebo kartu.

#### Upozornění

- **Nastavování sluneční clony anebo manipulace se zrcátkem anebo držákem na lístky může způsobit nehodu, protože se nebudete soustředit na jízdu vozidlem, anebo vám zablokují výhled.**
- **Nastavujte a manipulujte se sluneční clonou jen tehdy, když vozidlo stojí.**

### Zrcátko a světlo

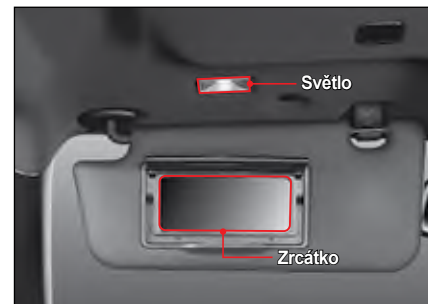

- Zrcátko můžete použít snížením sluneční clony a otevřením krytu.
- Když otevřete kryt zrcátka, rozsvítí se světlo.

#### Upozornění

- **Po použití zrcátka v sluneční cloně kryt zavřete. Pokud tak neučiníte, světlo sluneční clony bude svítit aj nadále a může vybit baterii. Otevřený kryt sluneční clony může také způsobit úraz.**

## Držadlo/háček na kabát



- Držadlo je instalované na boční straně stropu u sedadla předního spolujezdyce a u zadních sedadel (u hlavy).
- Na držadle na stropě při zadních sedadlech je háček na kabát.

### Varování

- Na háček nevěste žádné předměty kromě oděvů. Pokud tak učiníte, při náraze během nehody se může nafouknout airbag, což způsobí poškození vozidla a může způsobit zranění anebo úmrtí cestujících ve vozidle.

### Upozornění

- Na háček nevěste žádné těžké kabáty. Může to poškodit háček a strop (čalounění).

## Věšáčky na opěrky hlavy (háčky na kabáty)\*



Na opěrkách hlavy předních sedadel jsou věšáčky na zavěšení kabátů.

### Varování

- Na věšáčky opěrky hlavy nikdy nevěste jiné předměty než oblečení (ostré, křehké a těžké předměty, včetně ramínek). Pokud se při náraze aktivují airbagy, může tento předmět způsobit poškození vozidla i zranění nebo smrt cestujících.

### Upozornění

- Na opěrku hlavy s věšáčkem nevěste těžké oděvy. Mohlo by dojít k poškození háčků věšáčku.

## Roleta na zadních dveřích\*

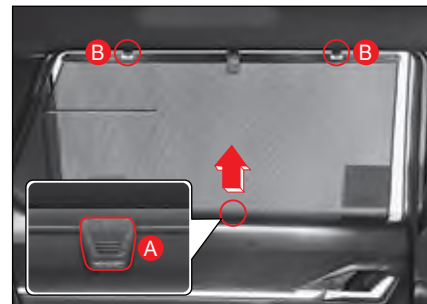

Chcete-li blokovat vnější světlo pronikající sklem dveří u zadních sedadel, ovládejte roletu následujícím způsobem:

- 1 Přidržte kroužek rolety (A) a zvedněte jej ve směru šipky.
- 2 Zavěste roletu na háčky (B) umístěné na obou stranách.



### Upozornění

- Zavěšení rolety pouze na jeden háček může způsobit deformaci rolety. Proto dbejte na to, abyste roletu zavěsili na oba háčky.
- Pokud se do rolety dostane jakýkoli cizí materiál, například mince, může dojít k zaseknutí rolety během jejího provozu. Dávejte pozor, aby se tak nestalo.
- Při spuštění rolety vždy uchopte rukojeť v tomto stavu a pomalu s ní pohybujte směrem dolů, aby se usadila na svém místě, a poté rukojeť uvolněte.
- Na háčky nezavěšujte jiné předměty než roletu.
- Násilné tahání za roletu nebo působení nadměrné síly na roletu může způsobit její rozdrčení nebo deformaci.
- Při použití rolety se spuštěným sklem okna zadních dveří buďte opatrní, protože se může uvolnit z háčku.

### Držák na nápoj u předního sedadla/zadního sedadla\*



Držák nápojů se nachází na přední straně sekce středového panelu.



Když vyklepíte opěrku na ruce na zadním sedadle, nachází se tam držák na nápoj.

### Upozornění

- Při manipulaci s nápojem dávejte pozor, protože horká tekutina může přetéct nebo se vylít, což způsobí popáleninu.
- Při jízdě dávejte mimořádný pozor, protože nápoj může vypadnout, nebo tekutina se může z vylít.
- Dávejte pozor, když se tekutina vylije na spínače nebo tlačítka, protože může způsobit problémy při fungování systémů.

### Kolébka pro mobilní telefon



Kolébka pro mobilní telefon se nachází před středovou konzolou. Ve spodní části držáku mobilního telefonu je průchod pro nabíjecí kabel.



## Přední úložný prostor



V přední a spodní části středové konzoly jsou úložné přihrádky. Ty jsou vhodné pro uložení drobných předmětů.



### Upozornění

- Dbejte, abyste předměty umístili do předního úložného prostoru tak, aby nevypadly.

## Zadní úložný prostor



Na zadní straně středové konzoly je úložná schránka – kapsa. Ta je vhodná pro uložení drobných předmětů.

## Odkládací schránka

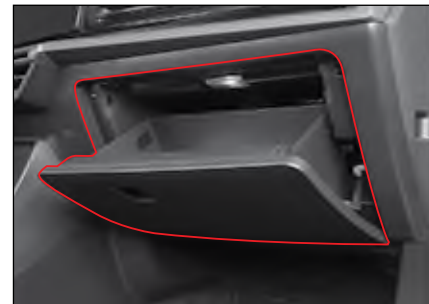

Odkládací schránku lze využít na odložení dokumentů týkajících se registrace vozidla anebo na jiné předměty, které se používají ve vozidle.

- Když chcete otevřít odkládací schránku, zatáhněte páčku na schránce.



### Upozornění

- V případě nehody anebo prudkého zabrzdění může otevřená odkládací schránka způsobit zranění cestujícímu. Během jízdy mějte odkládací schránku zavřenou.
- V odkládací schránce, v konzoli nebo obecně ve vozidle neskladujte žádné hořlavé materiály anebo zapalovač na cigarety atd. V létě nebo pokud je vzduch ve vozidle horký, to může způsobit explozi.

## Konzola

Úložný prostor v konzoli mezi předními sedadly



- V konzoli mezi předními sedadly můžete pohodlně uložit věci pro cestující na předních sedadlech.



### Upozornění

- Abyste zabránili krádeži, nenechávejte v úložných prostorech žádné cenné věci.
- Do prostorů neukládejte věci, které se mohou poškodit, anebo které mohou během jízdy způsobovat hluk, protože jsou v prostoru volně položené.
- Do konzole, do odkládací schránky anebo do vozidla nedávejte žádné hořlavé věci jako např. zapalovač na cigarety. V létě anebo pokud je vzduch ve vozidle horký, může to způsobit explozi.

## Úložný prostor ve dveřích řidiče



V úložném prostoru ve dveřích (prostor pro láhve) lze uložit knihy, časopisy, láhve s vodou anebo jinými nápoji.



### Upozornění

- Do kapsy na zadním sedadle nedávejte nožnice, nože, anebo jiné předměty nevhodné velikosti. V případě prudkého zabrzdění anebo srážky vozidla by mohli způsobit zranění osoby.

## Kapsa na zadním opěradle sedadla



Je možné ho využít na odložení časopisů anebo novin.

## System beždrátového nabíjení telefonu\*

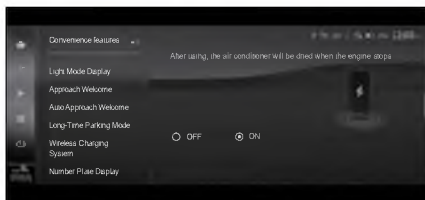

System beždrátového nabíjení telefonu je zařízení, které beždrátovým spojením nabíjí elektronické zařízení (jako např. mobilní telefon), který zodpovídá normě Qi a nachází se v přední části řadič páky.

Beždrátové nabíjení telefonu funguje jen, když řidič nastaví (označí) system beždrátového nabíjení v menu Nastavení vozidla na přístrojovém panelu hypervizoru.

## Nabíjení telefonu

- 1 Zavřete všechny dveře vozidla a nastartujte vozidlo.
- 2 Nastavení funkce beždrátového nabíjení. V hlavní nabídce ovládacího panelu hypervizoru vyberte možnost Nastavení vozidla (☰) → Convenience Features → Wireless Charging System → ON nebo OFF (Komfortní funkce → System beždrátového nabíjení → Zapnout nebo Vypnout).
- 3 Odstraňte všechno včetně Smart klíče z podložky beždrátového nabíjení. Když bude na této podložce cokoliv kromě telefonu, nabíjení nemusí fungovat.
- 4 Položte telefon, který chcete nabít, doprostřed nabíjecí podložky.
- 5 Po zahájení nabíjení telefonu můžete zkontrolovat stav nabíjení telefonu v horním postranním panelu hypervizoru pomocí barvy symbolu beždrátového nabíjení.

- bílá: beždrátové nabíjení vypnuto
- zelená: nabíjení telefonu dokončeno
- oranžová (svítí): nabíjení telefonu probíhá
- oranžová (bliká): chyba nabíjení telefonu



## ⚠ Upozornění

- Pokud je telefon na podložce beždrátového nabíjení i po vypnutí zapalování, přičemž beždrátová nabíječka je zapnutá, na přístrojovém panelu se objeví upozornění „Telefon je na podložce beždrátového nabíjení“. Po vypnutí zapalování se přesvědčte, zda jste si při odchodu z vozidla vzali telefon.
- Funkce upozornění se zapne tehdy, když se spínač zapalování přepne z polohy ON do polohy ACC nebo OFF. Nefunguje však tehdy, když se spínač zapalování přepne z polohy OFF do polohy ACC.

☞ Viz „Upozornění z beždrátové nabíječky“ (str. 4-68)

## Poznámka

- System beždrátového nabíjení se může použít na nabíjení mobilního telefonu jen v případě, pokud telefon splňuje normu Qi. To, zda váš telefon splňuje normu Qi, zjistíte na samostatném kryte nebo u výrobce telefonu.
- Funkci nabíjení lze zapnout nebo vypnout v nabídce Uživatelská nastavení na ovládacím panelu hypervizoru.



### Upozornění

- Když teplota nebo napětí v systému bezdrátového nabíjení telefonu překročí určitou hodnotu, nabíjení se dočasně zastaví, aby se ochránil telefon a systém.
- Čím dál je váš telefon od středu nabíjecí podložky, tím menší silou bude nabíjený.
- Ubezpečte se, že váš telefon je ve středu nabíjecí podložky.
- V závislosti od typu krytu mobilního telefonu nemusí nabíjení fungovat, nebo se může vyvinout příliš velké teplo (např. kryt LED, hrubý kryt).
- Nabíjení se může zastavit, když mobilní telefon není bezpečně pevně položený na nabíjecí podložce.
- Když jsou okolo bezdrátového nabíjení telefonu magnetické předměty (kreditní karta, kontrolní karta, bankovní karta, lístek, atd.), údaje z nabíječky se mohou poškodit.
- Pokud je na nabíjecí podložce kovový předmět, nabíjení nemusí fungovat, nebo se může zastavit a během nabíjení se může kovový předmět přehřát.
- Mobilní telefon, který nespĺňuje normu Qi, nelze nabíjet.



### Upozornění

- Nabíjení se dočasně zastaví, když se aktivuje funkce detekce Smart klíče (např. při startování motoru, okamžitě po otevření/zavření dveří).
- Pokud terminál, který splňuje normu Qi, neposkytuje úplné údaje o nabíjení, nabíjení může vyvinout teplo.
- Pokud se k systému umístí více terminálů, nabíjení nemusí fungovat.
- V případě telefonů některých výrobců se na přístrojovém panelu nemusí zobrazit relevantní údaje.
- Pro mobilní telefony, které nemají zabudovanou funkci bezdrátového nabíjení, musíte mít samostatné přídavné zařízení.
- Pokud na nabíjecí podložku umístíte telefon nebo kovový předmět, který nemá funkci bezdrátového nabíjení, můžete uslyšet zvuk. (Zvuk je normální provozní zvuk vygenerovaný v procesu určení, zda je mobilní telefon možné nabíjet bezdrátově, nemá to však vliv na mobilní telefon ani na vozidlo).

## Další zařízení v nákladním prostoru\*

### Horní kryt na náklad

Horní kryt na náklad se používá na přikrytí nákladu, aby nebyl vidět.

#### Instalace horního krytu na náklad

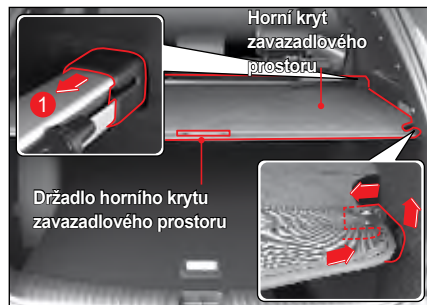

- 1 Zasaňte oba konce horního krytu na náklad do drážky v karosérii vozidla stlačením ve směru šipky (1).
- 2 Potáhněte madlo horního krytu na náklad a zasaňte ji do drážky v karosérii vozidla.

#### ⚠ Upozornění

- Na horní kryt na náklad nedávejte žádný předmět. Takový předmět by mohl vypadnout dopředu a poranit cestujícího anebo poškodit horní kryt na náklad.
- Nestlačujte silou vrchní část horního krytu na náklad. Může to poškodit horní kryt na náklad.
- Když je horní kryt na náklad vytažený, nesnažte se ho přemístit. Může to poškodit horní kryt na náklad.

#### Jak uložit horní kryt na náklad



- 1 Zdvihněte desku v zavazadlovém prostoru ve směru šipky.



- 2 Potáhněte levý/pravý konec (1) horního krytu v zavazadlovém prostoru směrem dovnitř a zasaňte ho do drážky. Na druhé straně učiňte to samé.

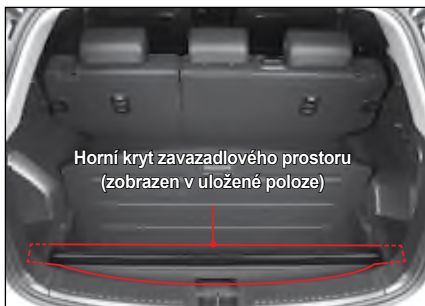

- 3 Ubeďte se, že horní kryt v zavazadlovém prostoru je dobře upevněný.

## Zavazadlový prostor

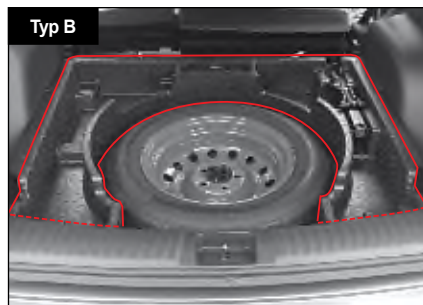
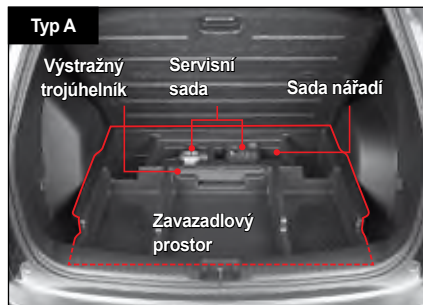

Pod deskou zavazadlového prostoru se nachází schránka pro uložení výstražného trojúhelníku a sadu nářadí včetně servisní sady.

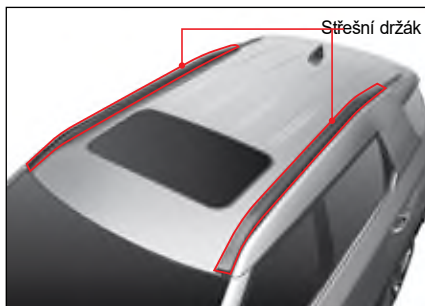

Pokud je na střeše vozidla střešní držák, lze do něj uložit zavazadla.

Když instalujete na střešní držák samostatný nosič, můžete tam uložit sportovní zařízení, jako např. kolo, snowboard a lyže.

- Maximální nosnost střešního držáku je 100 kg.



### Varování

- Náklad uložený na střešním držáku by neměla překročit maximální hmotnost. Náklad uložený na střešním držáku by se neměl dotýkat střechy. Pokud se překročí maximální hmotnost anebo pokud se náklad dotýká střechy, vozidlo anebo jiná vozidla se mohou poškodit. Kromě toho to má negativní vliv na stabilitu jízdy vozidla a během jízdy může způsobit nehodu.
- Upevníte náklad na střešní držák pevně a v případě dlouhé jízdy často kontrolujte stav nákladu. Pokud náklad na střešním držáku vypadne z vozidla, může poškodit jiná vozidla anebo zranit chodce. Může způsobit i větší nehodu.
- Pokud je na střešním držáku náklad, těžiště vozidla je výše. Při náhlém zabrzdění, prudkém zabočení anebo při jízdě vysokou rychlostí se může vozidlo stát nestabilním a může způsobit nehodu převrácením.
- Pokud je na střešním držáku náklad, často kontrolujte stav upevnění střešního držátka, upevnění šroubů a matic.
- Pokud je na střešním držáku náklad, jezděte pomalu, pokud je to možné.



### Upozornění

- Při naložení nákladu na střešní držák vozidla, které má střešní okno, dávejte pozor, aby náklad nebránil manipulaci střešního okna.

### Poznámka

- Mezi náklad a střechu se doporučuje dát látku anebo polštáře jako ochranu, aby se zabránilo poškození vozidla kontaktem mezi nákladem naloženým na střešním držáku a střechou vozidla.

## 4. Startování a jízda

Zde naleznete informace o základních zařízeních pro bezpečnou jízdu, pomocná zařízení, které vám pomohou pohodlně řídit a informace o tom, jak máte tyto zařízení používat.

Obsahuje vysvětlení o spínači START/STOP a o Smart klíči, jako i o pohonném systému včetně přístrojového panelu, řadicí páky, 4WD, tempomatu, pomocných pohonných systémech jako např. brzda a autonomní nouzový brzdící systém, Varování vzadu a na boku, systém Varování před opuštěním jízdního pruhu a systém asistenta parkování.



# Spínač START/STOP (Smart klíč)\*

## Stav vypnutí OFF

Elektřina je vypnutá.



Indikátor je vypnutý.

- Do elektrických zařízení vozidla nejde proud.

### ⚠ Upozornění

- Pokud řadičí páka není v poloze P (parkování), spínač START/ STOP nemůže být v poloze OFF (elektřina ve vozidle vypnutá). Ani dveře vozidla není možno zamknout a není možno zapnout mód monitorování krádeže.

### Poznámka

- Když je motor nastartovaný, zařaďte řadičí páku do polohy P (parkování) a vypněte motor stlačením spínače START/STOP.

## Stav ACC

Lze používat některé elektrické zařízení.



Oranžový indikátor ACC se rozsvítí.

- Když je spínač START/STOP v poloze OFF, stiskněte spínač START/STOP raz bez stisknutí (sešlápnutí) brzdového pedálu.
- Ve vozidle je zapnutá elektřina a lze používat některé elektrické zařízení.

### ⚠ Upozornění

- Poloha ACC spínače START/ STOP není poloha, když je motor nastartovaný. Dlouhé používání elektrického zařízení ve vozidle v této poloze může vybit baterii.

## Stav zapnutí ON

Možno používat většinu elektrických zařízení.



Červený indikátor ON se rozsvítí.

- Když je spínač START/STOP v poloze OFF, stiskněte spínač START/STOP dvakrát bez stisknutí (sešlápnutí) brzdového pedálu.
- Ve vozidle je zapnutá elektřina a lze používat většinu elektrických zařízení.

### ⚠ Upozornění

- Poloha ON spínače START/ STOP není poloha, když je motor nastartovaný. Dlouhé používání elektrického zařízení ve vozidle v této poloze může vybit baterii.
- Pokud systém Smart klíče nefunguje správně, indikátor blikne 5krát se spínačem START/ STOP v poloze ON. Nechte si vaše vozidlo okamžitě zkontrolovat a provést servis v autorizovaném servisu SsangYong.

## Stav připravenosti READY

Je možné nastartovat motor.



Zelený indikátor READY se rozsvítí.

- Toto je stav, když je řadičí páka v poloze P (parkování) anebo N (neutrál) a brzdový pedál je stlačený (sešlápnutý) pro nastartování motoru.

### ⚠ Varování

- Motor lze nastartovat i po zařazení volicí páky do polohy N (neutrál). Pro vaši bezpečnost nastartujte motor až po zařazení volicí páky do polohy P (parkování).

### Poznámka

- Po nastartování motoru indikátor READY zhasne.

## Startování motoru

Když zařadíte řadící páku do polohy P (parkování) anebo N (neutrál) a stisknete spínač START/ STOP a stiknete (sešlápnete) brzdový pedál, motor se Nastartuje.

### Startování motoru

- 1 Nastupte do vozidla so Smart klíčem.
- 2 Zkontrolujte, zda si všichni cestující zapnuli bezpečnostní pásy.
- 3 Zkontrolujte, zda je zatáhnutá ruční (parkovací) brzda.
- 4 Vypněte všechny elektrické zařízení.
- 5 Zařaďte řadící páku do polohy P (parkování) anebo N (neutrál).
  - **Manuální převod**  
Zařaďte řadící páku do polohy N (neutrál) a stiskněte (sešlápněte) pedál.
- 6 Stiskněte (sešlápněte) brzdový pedál.
- 7 Zkontrolujte, zda indikátor stavu READY na spínači START/STOP svítí.
- 8 Pokud indikátor stavu READY svítí, nastartujte motor stisknutím spínače START/STOP.  
Po nastartování motoru indikátor READY zhasne.

### Varování

- **Motor možno nastartovat aj po zařazení řadící páky do polohy N (neutrál). Pro vaši bezpečnost však motor startujte až po zařadění páky do polohy P (parkování).**

### Startování vozidla

- 1 Při rozjezdu se zapnutým zapalováním držte brzdový pedál sešlápnutý a zkontrolujte, zda je zařazen rychlostní stupeň P → D, uvolněte parkovací brzdu.
- 2 Po uvolnění parkovací brzdy pomalu uvolněte nohu z brzdového pedálu, aby se vozidlo pomalu rozjelo.
- 3 Pomalu sešlápněte akcelerační pedál, aby se vozidlo rozjelo.

### Restartování motoru, pokud ho není možné nastartovat

Když je spínač START/STOP v poloze OFF, počkejte 10 sekund a potom opět stiskněte spínač START/STOP, abyste zabránili poškození nastartovaného motoru.

### Upozornění

- **Spínač START/STOP nedržte stisknutý, ani ho nestiskávejte opakovaně, protože tak se motor nedá nastartovat.**
- **Komunikace se systémem Smart klíče není dobrá na vrchu sedadla, kde je aktivovaná funkce vyhřívání, anebo na podlaze vozidla a okolo pedálu, takže rozpoznání Smart klíče může být ztíženo.**
- **Pokud motor není možno nastartovat stisknutím spínače START/STOP, stiskněte spínač START/STOP přímo s použitím Smart klíče, anebo si nechte vaše vozidlo zkontrolovat a provést servis v autorizovaném servisu SsangYong.**  
 Viz „Startování motoru nefunkčním Smart klíčem anebo interferencí atd. (v případě nouze)“ (str. 4-18)
- **Když je spínač START/STOP v poloze ACC anebo ON a když se používá audio systém při nenastartovaném motoru, může se vybit baterie.**

## Vypnutí motoru

Motor lze vypnout jen tehdy, když je řadící páka v poloze P (parkování) a brzdový pedál je stisknutý (sešlápnutý).

- 1 Aj po úplném zastavení vozidla držte brzdový pedál stisknutý (sešlápnutý).
- 2 Přeřaďte řadící páku do polohy P (parkování – automatická převodovka (A/T)) nebo do polohy N (neutrál – manuální převodovka (M/T)).
- 3 Se sešlápnutým brzdovým pedálem zatáhněte parkovací brzdu.
- 4 Vypněte motor stisknutím spínače START/STOP a odtáhněte nohu z brzdového pedálu (automatická převodovka (A/T)) anebo ze spojkového pedálu (manuální převodovka (M/T)).

Zkontrolujte, zda je motor nenastartovaný a zda neexistují jiné abnormality a potom opustíte vozidlo so Smart klíčem.

## Vypnutí motoru během jízdy (v případě nouze)

Pokud musíte vypnout motor v nouzové situaci, jako je např. nehoda anebo poškození vozidla během jízdy, stiskněte a podržte spínač START/STOP na tři sekundy anebo víc, anebo ho stiskněte třikrát v rámci 1,5 sekundy.

Motor se vypne a spínač START/STOP bude v poloze ACC.

### Varování

- **Motor během jízdy vypínáte jen v nouzové situaci, jako je např. nehoda anebo poškození vozidla. Jinak to může ztížit otáčení volantu a snížit výkon brzdy, což může být velmi nebezpečné.**

### Poznámka

- **Pokud vozidlo dále jede i s nenastartovaným motorem, můžete ho opět nastartovat zařazením řadící páky do polohy N (neutrál) a stlačením spínače START/STOP bez stisknutí (sešlápnutí) brzdového pedálu.**

## Bezpečnostní režim systému

Pokud dojde ke kritické chybě systému, anebo pokud hlavní elektrický a palivový systém motoru funguje abnormálně, systém se přepne na mód bezpečnosti, který chrání systém vozidla.

Pokud vozidlo přejde do módu bezpečnosti systému, varovná kontrolka motoru se může rozsvítit a výkon jízdy se může snížit, anebo se může vypnout motor.

### Upozornění

- **Pokud vozidlo přejde do bezpečnostního režimu systému, okamžitě zastavte vozidlo na bezpečném místě, vypněte motor a nechte si vaše vozidlo odtáhnout do autorizovaného servisu SsangYong odtahovou službou a dejte si zkontrolovat a provést servis příslušného systému.**
- **Pokud jedete s vozidlem v módu bezpečnosti systému, otáčky motoru jsou fixní, což znemožňuje normální jízdu a motor by se měl vypnout. Další jízda s vozidlem může značně poškodit systém.**

## Upozornění pro používání spínače START/STOP



### Varování

- Systém Smart klíče vám umožňuje nastartovat motor stisknutím spínače START/STOP se stisknutým (sešlápnutým) brzdovým pedálem. Je třeba dávat pozor, aby osoba, která nezná tento systém, tj. kontrolu motoru anebo v jiných situacích, zejména dítě, nenastartovala motor.
- Nikdy nestiskávejte spínač START/ STOP během jízdy. Může to způsobit nebezpečnou situaci přerušením dodávky proudu.



### Upozornění

- Ubezpečte se, abyste startovali motor so stisknutým (sešlápnutým) brzdovým pedálem.
- Při startování motoru nestiskávejte (nesešlapujte) rychlostní pedál.
- Když motor nejde nastartovat, počkejte 10 sekund anebo víc, aby startování nepoškodilo motor a potom opětovně nastartujte.
- Po nastartování motoru ho nechejte běžet na 1-2 minuty a potom můžete s vozidlem odjet. Po odjezdu jeďte pomalu cca 300 metrů pro hladkou rotaci motoru a jiných pohonných systémů v zimě.
- Pokud otevřete dveře a vystoupíte z vozidla se Smart klíčem a spínač START/STOP je v poloze ON, anebo když je motor nastartovaný, na přístrojovém panelu se objeví varovná správa a zazní varovný zvukový signál.
- Dávejte pozor zejména na to, abyste nenastartovali motor při prohlídce vozidla zvenku, zejména z prostoru motoru.
- Nepoužívejte Smart klíč, který není originální, ani repliku klíče.

- Komunikace se systémem Smart klíče není dobrá na vrchu sedadla, kde je aktivovaná funkce vyhřívání, anebo na podlaze vozidla a okolo pedálu, takže rozpoznání Smart klíče může být ztíženo.
- Vozidlo je řízené různými elektronickými zařízeními. Pokud připojíte a používáte zařízení, které vysílá rádiové vlny anebo elektromagnetické vlny blízko Smart klíče anebo vozidla, může to způsobit chybu v různých systémech řízení vozidla.
- Když používáte spínač START/STOP a u Smart klíče je chytrý telefon, anebo když nabijíte baterii v chytrém telefonu z elektrické zásuvky ve vozidle, motor nemusí někdy nastartovat.

# Spínací skříňka zapalování (klíč zapalování)

## Poloha vypnutí OFF (LOCK)

Elektrina je vypnutá.

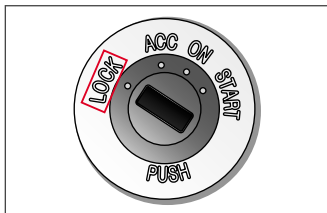

- Do elektrických zařízení vozidla nejde proud.

### Poznámka

#### Osvětlení otvoru na klíč.

- Když otevřete dveře a chcete nastoupit do vozidla, okolo spínací skříňky zapalování se rozsvítí světlo. Když zavřete dveře, světlo zhasne po cca 10 sekundách.

## Poloha ACC

Možno používat některé elektrické zařízení.

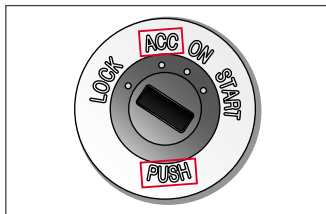

- Do elektrických zařízení vozidla jde proud a lze používat některé elektrické zařízení.
- Pokud chcete přejít z polohy ACC do polohy OFF (LOCK), otočte klíč zapalování a stlačte spínací skříňku zapalování klíčem zapalování.

### Poznámka

#### Upozornění na klíč.

- Když otevřete dveře na straně řidiče s klíčem zapalování vloženým do spínací skříňky zapalování (poloha ACC anebo LOCK) zazní varovný zvukový signál, který informuje řidiče, že do spínací skříňky zapalování je vložený klíč zapalování.

## Poloha ON

Možno používat většinu elektrických zařízení.



- Do elektrických zařízení vozidla jde proud a lze používat většinu elektrických zařízení.
- Toto je poloha, kde se nachází klíč zapalování při nastartovaném motoru.

## Poloha START

Startování motoru



- Toto je stav, když je řadičí páka v poloze P (parkování) anebo N (neutrál) a brzdový pedál je stlačený (sešlápnutý) pro nastartování motoru.
- Toto je stav, kdy lze nastartovat motor. Když otočíte spínací skříňku zapalování do polohy START, motor se nastartuje. Po nastartování motoru uvolníte klíč zapalování. Spínací skříňka zapalování se automaticky vrátí do polohy ON.

### ⚠ Varování

- Motor lze nastartovat i po zařazení volicí páky do polohy N (neutrál). Pro vaši bezpečnost nastartujte motor až po zařazení volicí páky do polohy P (parkování).

## Startování motoru

Když chcete nastartovat motor, zařadte řadící páku do polohy P (parkování) anebo N (neutrál), vložte klíč zapalování do spínací skříňky zapalování a otočte ho do polohy START a stiskněte (sešlápněte) brzdový pedál.

### Startování motoru

- 1 Nastupte do vozidla s REKES klíčem (klíč zapalování).
- 2 Zkontrolujte, či si všichni cestující zapnuli bezpečnostní pásy.
- 3 Zkontrolujte, zda je zatáhnutá ruční (parkovací) brzda.
- 4 Vypněte všechny elektrické zařízení.
- 5 Zařadte řadící páku do polohy P (parkování) anebo N (neutrál).
  - **Manuální převod**  
Zařadte řadící páku do polohy N (neutrál) a stiskněte (sešlápněte) pedál.
- 6 Stiskněte (sešlápněte) brzdový pedál.
- 7 Vložte klíč zapalování do spínací skříňky zapalování.
- 8 Pro nastartování motoru otočte spínací skříňku zapalování do polohy START.

### Varování

- **Motor možno nastartovat aj po zařazení řadící páky do polohy N (neutrál). Pro vaši bezpečnost však motor startujte až po zařadění páky do polohy P (parkování).**

### Startování vozidla

- 1 Při rozjezdu se zapnutým zapalováním držte brzdový pedál sešlápnutý a zkontrolujte, zda je zařazen rychlostní stupeň P → D, uvolněte parkovací brzdu.
- 2 Po uvolnění parkovací brzdy pomalu uvolněte nohu z brzdového pedálu, aby se vozidlo pomalu rozjelo.
- 3 Pomalu sešlápněte akcelerační pedál, aby se vozidlo rozjelo.

## Restartování motoru, pokud ho není možné nastartovat

Abyste zabránili poškození nastartovaného motoru, počkejte nejméně 10 sekund, když je klíč zapalování v poloze OFF a opět otočte spínací skříňku zapalování do polohy START.

### Upozornění

- **Spínací skříňku zapalování nenechávejte v poloze START na víc jak 10 sekund, i když motor nenastartuje.**
- **Po nastartování motoru neotáčejte spínací skříňku zapalování do polohy START. Může to poškodit příslušné komponenty, včetně startéru motoru.**
- **Když necháte spínací skříňku zapalování v poloze ACC anebo ON, anebo když se používá audio systém atd. po delší čas při nenastartovaném motoru, může se vybit baterie.**

## Vypnutí motoru

Motor lze vypnout jen tehdy, když je řadící páka v poloze P (parkování) a brzdový pedál je stisknutý (sešlápnutý).

- 1 Aj po úplném zastavení vozidla držte brzdový pedál stlačený (sešlápnutý).
- 2 Přeřadte řadící páku do polohy P (parkování – automatická převodovka (A/T)).
- 3 Se sešlápnutým brzdovým pedálem zatáhněte parkovací brzdu.
- 4 Vypněte motor stisknutím spínače START/STOP a odtáhněte nohu z brzdového pedálu (automatická převodovka (A/T)) anebo ze spojkového pedálu (manuální převodovka (M/T)).

Zkontrolujte, zda je motor nenastartovaný a zda neexistují jiné abnormality a potom opustíte vozidlo so Smart klíčem.

### Poznámka

- Learning mód naftového motoru a samočistění motoru fungují stejným způsobem jako nastartování motoru a zastavení motoru Smart klíčem.

## Bezpečnostní režim systému

Pokud dojde ke kritické chybě systému, anebo pokud hlavní elektrický a palivový systém motoru funguje abnormálně, systém se přepne na mód bezpečnosti, který chrání systém vozidla.

Pokud vozidlo přejde do módu bezpečnosti systému, varovná kontrolka motoru se může rozsvítit a výkon jízdy se může snížit, anebo se může vypnout motor.

### ! Upozornění

- Pokud vozidlo přejde do bezpečnostního režimu systému, okamžitě zastavte vozidlo na bezpečném místě, vypněte motor a nechejte si vaše vozidlo odtáhnout do autorizovaného servisu SsangYong odtahovou službou a dejte si zkontrolovat a provést servis příslušného systému.
- Pokud jedete s vozidlem v módu bezpečnosti systému, otáčky motoru jsou fixní, což znemožňuje normální jízdu a motor je vhodné vypnout. Další jízda s vozidlem může značně poškodit systém.

### ! Varování

- Nikdy neotáčejte spínací skříňku zapalování (klíč zapalování) do polohy OFF (LOCK), ani nevyjímejte klíč zapalování během jízdy. Pokud budete během jízdy manipulovat se spínací skříňkou zapalování (klíčem zapalování), elektřina se může vypnout a může nastat nebezpečná situace.

### ! Upozornění

- Ubeďte se, abyste startovali motor so stisknutým (sešlápnutým) brzdovým pedálem.
- Při startování motoru nestiskávejte (nesešlapujte) rychlostní pedál.
- Když motor nejde nastartovat, počkejte 10 sekund anebo víc, aby startování nepoškodilo motor a potom opětovně nastartujte.
- Po nastartování motoru ho nechejte běžet na 1-2 minuty a potom můžete s vozidlem odjet. Po odjezdu jedte pomalu cca 300 metrů pro hladkou rotaci motoru a jiných pohonných systémů v zimě.
- Pokud otevřete dveře a vystoupíte z vozidla s klíčem zapalování vloženým ve spínací skříňce zapalování, na přístrojovém panelu se objeví varovná správa a zazní varovný zvukový signál.
- Dávejte pozor zejména na to, abyste nenastartovali motor při prohlídce vozidla zvenku, zejména v prostoru motoru.
- Nepoužívejte REKES klíč, který není originál, ani repliku klíče.

## Funkce každého tlačítka

Typ A (Smart klíč) (tlačítko otevření/zavírání výklopných zadních dveří je použito)



Typ B (Smart klíč, Rekes klíč) (tlačítko otevření/zavírání výklopných zadních dveří není použito)



Tlačítko	Krátko stiskněte	Stiskněte a podržte
1 Zamčení dveří	Zamkne dveře	
2 Odemčení dveří	Odemkne dveře (Když je nastaveno bezpečnostní odemčení, odemknou se pouze dveře u sedadla řidiče)	
3 Zadní výklopné dveře (Typ A)	Zastaví pohyb	Otevře/zavře elektricky ovládané výklopné zadní dveře
4 Nouzové tlačítko (typ B)	-	Aktivuje/deaktivuje nouzový mód

### Zamykání dveří

Krátké stisknutí tlačítka zamčení dveří (1) zamkne všechny dveře a výklopné zadní dveře.

- Když přepnete na mód ochrany proti krádeži, zabliká varovná kontrolka a zazní varovný zvukový signál.

	Výstražná světla	Zvukový signál
Smart klíč (typ A/B)	Blikne dvakrát	Zazní jednou
REKES klíč (typ B)	Blikne dvakrát	-

- Pokud je tlačítko sklopení/odklopení vnějšího zpětného zrcátka v neutrální poloze, je vnější zpětné zrcátko sklopené.

☞ Viz „Sklopění/odklápění vnějšího zpětného zrcátka“ (str. 3-58)

### Poznámka

- Když je spínač START/STOP v poloze ACC anebo ON, anebo když je motor nastartován, dveře není možno zavřít tlačítkem zamčení dveří.

### ⚠ Upozornění

- Mód možno přepnout na mód ochrany proti krádeži jen tehdy, když jsou všechny dveře, výklopné zadní dveře a kapota motoru zavřená. Když stisknete tlačítko zamčení dveří a výklopné zadní dveře anebo kapota motoru jsou otevřeny, zamknou se pouze dveře a mód se nepřepne na mód ochrany proti krádeži.
- Po uzamčení dveří Smart klíčem anebo REKES klíčem, zkontrolujte, zda jsou dveře a výklopné zadní dveře správně zavřené. Pokud dveře nejsou úplně zamčené, vozidlo anebo věci z vozidla lze odcizit.



## Odemykání dveří (když je zapnuté bezpečnostní odemčení)

- Když je zapnuté bezpečnostní odemčení, stisknutím tlačítka odemčení dveří (2) odemkne pouze dveře u sedadla řidiče a vypne mód monitorování krádeže.



- Opětovné stisknutí tlačítka odemčení dveří (2) s odemčenými dveřmi u sedadla řidiče odemkne všechny dveře a výklopné zadní dveře.



- Stisknutí tlačítka odemčení dveří (2) dvakrát za sebou odemkne nejprve dveře u sedadla řidiče, pak odemkne všechny dveře a vypne mód monitorování krádeže.
- Když se mód ochrany proti krádeži deaktivuje, výstražné světlo blikne dvakrát a zazní zvukový signál.

	Výstražná světla	Zvukový signál
Smart klíč (typ A/B)	Blikne jednou	Zazní dvakrát
REKES klíč (typ B)	Blikne jednou	-

- Když je tlačítko sklápění/odklápění vnějšího zpětného zrcadla v neutrální poloze, vnější zpětné zrcadlo se odklopí.

☞ Viz „Sklápění/odklápění vnějšího zpětného zrcátka“ (str. 3-58)

### Co je bezpečnostní odemčení?

Funkce bezpečnostního odemčení odemkne pouze dveře u sedadla řidiče, když se tlačítko odemčení dveří stiskne jednou, aby se zabránilo vstupu přes jakékoliv dveře, kromě dveří u sedadla řidiče. Opětovné stisknutí tlačítka odemčení dveří odemkne všechny dveře a výklopné zadní dveře.

### Nastavení bezpečnostního odemčení

- V hlavní nabídce ovládacího panelu zvolte Vehicle Settings (🔧) → Door/Tailgate → Double Click Unlocking → Off nebo On. (Nastavení vozidla → Dveře/Výklopné dveře → Odemknutí dvojitým kliknutím → vypnuto nebo zapnuto).

- Když je zapnutý režim ochrany proti krádeži a dveře, výklopné zadní dveře anebo kapota nejsou otevřeny do 30 sekund po odemčení dveří, všechny dveře se automaticky uzamknou.
- V tomhle případě se systém přepne na mód ochrany proti krádeži, výstražné světlo blikne a zazní zvukový signál.

	Výstražná světla	Zvukový signál
Smart klíč (typ A/B)	Blikne dvakrát	Zazní jednou
REKES klíč (typ B)	Blikne dvakrát	Zazní jednou

Poznámka
<ul style="list-style-type: none"> <li>• V případě automatického uzamčení po 30 sekundách se zadní zpětné zrcadlo nesklopí ani tehdy, když je tlačítko sklápění/odklápění zadního zpětného zrcadla v neutrální poloze.</li> </ul>

## Odemykání dveří (když je vypnuté bezpečnostní odemčení)

Krátké stisknutí tlačítka odemčení dveří (2) odemkne všechny dveře a výklopné zadní dveře.



- Když se mód ochrany proti krádeži deaktivuje, výstražné světlo blikne dvakrát a zazní zvukový signál.

	Výstražná světla	Zvukový signál
Smart klíč (typ A/B)	Blikne jednou	Zazní dvakrát
REKES klíč (typ B)	Blikne jednou	-

- Pokud je tlačítko sklopení/odklopení vnějšího zpětného zrcátka v neutrální poloze, je vnější zpětné zrcátko sklopené.

☞ Viz „Sklápění/odklápění vnějšího zpětného zrcátka“ (str. 3-58)

## Otevírání/zavírání výklopných zadních dveří (typ A)

- Výklopné zadní dveře můžete otevřít anebo zavřít stisknutím a podržením tlačítka výklopných zadních dveří (3).
- Krátké stisknutí tlačítka výklopných zadních dveří (3) zastaví pohyb výklopných zadních dveří.
- Když se se Smart klíčem přiblížíte do vzdálenosti přibližně 1 m od středu zadních dveří, chytré výklopné zadní dveře se aktivují.  
☞ Viz „Výklopné zadní dveře“ (str. 3-27)

## Aktivace/deaktivace nouzového režimu (typ B)

Když stisknete v případě nouze nouzové tlačítko, rozsvítí se výstražné světlo a po určitý čas bude znít varovný zvukový signál.

- Když stisknete a podržíte nouzové tlačítko (4) bude blikat výstražné světlo a bude znít varovný zvukový signál po dobu cca 30 sekund.
- Opětovné stisknutí a podržení nouzového tlačítka (4) zastaví nouzový mód.

## Další funkce

### Smart automatické uzamčení dveří (automatické zavření)

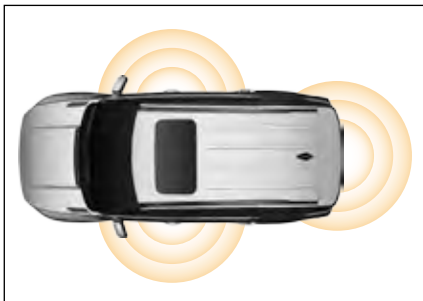

Když odejdete od vozidla do určité vzdálenosti a budete mít u sebe Smart klíč, všechny dveře a výklopné zadní dveře se automaticky uzamknou.

Když zůstanete v detekční oblasti Smart klíče u vozidla po dobu 10 minut nebo více za výše uvedených podmínek, všechny dveře a výklopné zadní dveře se automaticky uzamknou, aby se zabránilo krádeži.

- Když je aktivován režim monitorování krádeže, výstražná kontrolka dvakrát blikne a jednou zazní varovný zvukový signál.
- Pokud je tlačítko sklopení/odklápění vnějšího zpětného zrcátka v neutrální poloze, je vnější zpětné zrcátko sklopené.

 Viz „Sklápění/odklápění vnějšího zpětného zrcátka“ (str. 3-58)

### Aktivace funkce automatického zamykání smart dveří (aktivace z ovládacího panelu hypervizoru)

- V hlavní nabídce ovládacího panelu zvolte Vehicle Settings  → Door/Tailgate → Smart door auto locking → Off nebo On (Nastavení vozidla → Dveře/Výklopné dveře → Automatické zamykání smart dveří → vypnuto nebo zapnuto).

#### Poznámka

- Smart automatické uzamčení dveří funguje pouze tehdy, pokud je Smart klíč detekován blízko vozidla (v oblasti vnější antény), když zavřete dveře.
- Detekce Smart klíče se mohou měnit v závislosti od rychlosti chůze a okolitého prostředí.
- Pokud je Smart klíč uvnitř vozidla, automatické uzamčení smart dveří není aktivováno.
- Pokud je baterie v Smart klíči vybita, funkce smart automatického uzamčení dveří je automaticky zrušena. Vyměňte baterii v Smart klíči a opět ji aktivujte  (v uživatelských nastaveních) na ovládacím panelu.
- Automatické zamykání smart dveří se automaticky deaktivuje, když nastavíte režim dlouhodobého parkování.



#### Upozornění

- Když zamykáte dveře s použitím funkce smart automatického uzamčení dveří, zkontrolujte, zda výstražné světlo bliklo dvakrát a zda varovný zvukový signál zazněl jednou. Když dveře nebudou úplně zavřeny, vozidlo nebo předmět z vozidla lze ukrást.

## Zamknutí/odemknutí dveří spínačem na klíce dveří

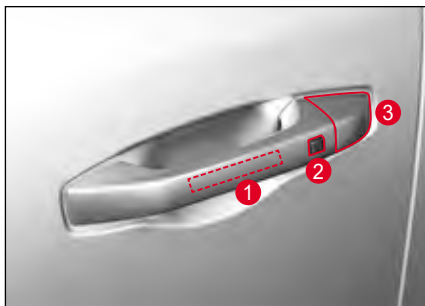

- 1 Vnější antena
- 2 Tlačítko zamknutí/odemknutí na dveřích
- 3 Otvor na mechanický klíč

## Uzamčení spínačem madla na dveřích

- 1 Zůstaňte v oblasti vnější antény při vozidle (cca 1 m) a mějte u sebe Smart klíč.
- 2 Stiskněte tlačítko zamčení/odemčení dveří (2), když jsou všechny dveře a výklopné zadní dveře zavřené.
- 3 Všechny dveře a zadní výklopné dveře jsou zavřené.
  - Když je aktivován mód monitorování krádeže, varovné světlo blikne dvakrát a varovný zvukový signál zazní jednou.
  - Pokud je tlačítko sklopení/odklopení vnějšího zpětného zrcátka v neutrální poloze, je vnější zpětné zrcátko sklopené.

Viz „Sklápění/odklápění vnějšího zpětného zrcátka“ (str. 3-58)

### Poznámka

- Pokud je spínač zapalování v poloze ACC nebo ON nebo je nastartovaný motor, není možné zamknout dveře tlačítkem zamykání/odemkání dveří.

## Odemčení spínačem madla na dveřích (když je vypnuté bezpečnostní odemčení)

- 1 Zůstaňte v oblasti dosahu vnější antény vozidla (cca 1 m) a mějte u sebe Smart klíč.
- 2 Stiskněte tlačítko zamčení/odemčení dveří (2).
  - Když je dokončena autentizace Smart klíče, všechny dveře a výklopné zadní dveře se odemknou.
  - Když je aktivován režim monitorování krádeže, výstražná kontrolka dvakrát blikne a jednou zazní varovný zvukový signál.
  - Pokud je tlačítko sklopení/odklopení vnějšího zpětného zrcátka v neutrální poloze, je vnější zpětné zrcátko sklopené.

Viz „Sklápění/odklápění vnějšího zpětného zrcátka“ (str. 3-58)

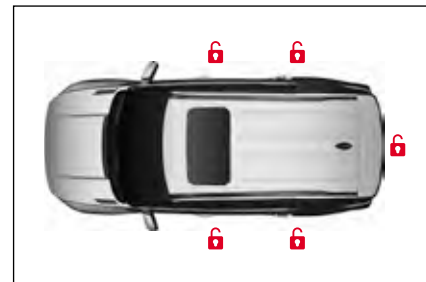

- 3 Pomalu zatáhněte za kliku dveří a otevřete dveře u sedadla řidiče.

## Odemčení spínačem madla na dveřích (když je zapnuté bezpečnostní odemčení)

- 1 Zůstaňte v oblasti vnější antény u dveří řidiče (cca 1 m) se Smart klíčem.
- 2 Stiskněte tlačítko zamčení/odemčení dveří (2).
  - Když je ukončena autentizace Smart klíče, dveře řidiče se odemknou.
  - Varovné světlo blikne jednou a varovný zvukový signál zazní dvakrát, což znamená, že se deaktivoval mód ochrany proti krádeži.
- 3 Pomalu zatáhněte za madlo dveří a otevřete dveře.
  - Chcete-li odemknout všechny dveře a výklopné zadní dveře, stiskněte tlačítko zamčení/odemčení dveří (2) ještě jednou na 4 sekundy, přičemž dveře u řidiče jsou odemčeny.
  - Všechny dveře a výklopné zadní dveře se odemknou.
  - Když jsou všechny dveře odemčeny, varovné světlo blikne jednou a varovný zvukový signál zazní dvakrát.

### Poznámka

- Pokud stisknete tlačítko zamčení/ odemčení dveří na straně spolujezdce a je nastavené bezpečnostní odemčení, všechny dveře se odemknou.
- Pokud stisknete tlačítko zamčení / odemčení dveří na straně řidiče 4 sekundy po odemčení dveří řidiče, všechny dveře se zamknou a systém se přepne do režimu ochrany proti krádeži.
- V hlavní nabídce ovládacího panelu zvolte Vehicle Settings (🔧) → Door/Tailgate → Double click unlocking → Off nebo On. (Nastavení vozidla → Dveře/Výklopné dveře → Odemknutí dvojitým kliknutím → vypnuto nebo zapnuto).

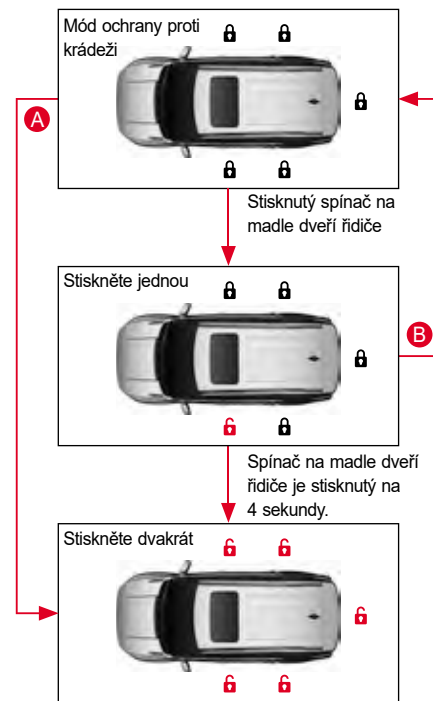

- A** Když je stisknuté jiné tlačítko než tlačítko zamčení/odemčení dveří na straně řidiče.
- B** Když je stisknuté tlačítko zamčení/odemčení dveří na straně řidiče 4 sekundy po odemčení dveří řidiče.

## Upozornění pro používání Smart klíče/REKES klíče



### Varování

- Ujistěte se, že máte Smart klíč vždy u sebe. Když opouštíte vozidlo a/nebo zamykáte všechny dveře, nikdy nenechávejte Smart klíč nikde uvnitř vozidla. V takovém případě může dojít k uzamčení vozidla.
- Neopouštějte vozidlo se Smart klíčem ve vozidle, když je ve vozidle osoba (zejména dítě), která neovládá systém vozidla. Stisknutím spínače START/STOP se sešlápnutým brzdovým pedálem, když je Smart klíč ve vozidle, nastartuje motor. Může nastat i jiná situace s řízením vozidla. V takovém případě může dojít k vážné nehodě. Proto dávejte vždy pozor.



### Upozornění

#### Když Smart klíč nefunguje, nebo není rozpoznán

- Když zamknete dveře tlačítkem zamčení/odemčení dveří na madle dveří nebo jiným Smart klíčem mimo vozidla, když je Smart klíč ve vozidle, Smart klíč ve vozidle nebude dočasně fungovat (zazní zvukový signál).

- Když chcete obnovit původní funkci, deaktivujte mód ochrany proti krádeži použitím Smart klíče mimo vozidla nebo tlačítka zamčení/odemčení dveří na madle dveří.
- Když je ve vozidle na místě, kde se vysílají nebo přijímají silné rádiové vlny, pokud je vozidlo vybaveno dvousměrným rádiovým nebo jiným vysílacím nebo přijímacím systémem, nebo pokud se u blízkého vozidla používá Smart klíč, systém Smart klíče nemusí fungovat normálně.
- Rozpoznání Smart klíče může být obtížnější v slepém bodě nad sedadly, kde se aktivuje funkce vyhřívání, nebo na dlážce vozidla a kolem pedálů, takže systém Smart klíče nemusí fungovat. V takovém případě odnesete Smart klíč nebo dejte Smart klíč na jiné místo.
- Pokud motor nelze nastartovat a Smart klíč je ve vozidle, nebo jej máte u sebe, nastartujte motor stisknutím tlačítka START/STOP přímo Smart klíčem.
- Pokud je Smart klíč na vnější straně předního skla nebo okna dveří, nemusí se rozeznat tak, jako kdy by byl ve vozidle. V takovém případě systém Smart klíče nemusí fungovat normálně.

### Použití Smart klíče

- Mějte u sebe pouze jeden Smart klíč.
- Odložte si každý Smart klíč separátně. Když zamykáte dveře použitím dotekového senzoru LOCK na madle dveří místo tlačítka zamčení/odemčení dveří na Smart klíči, dávejte pozor, abyste nenechali Smart klíč ve vozidle.
- I když odejdete z vozidla pouze na krátkou dobu, vypněte motor a vezměte s sebou Smart klíč. Nenechávejte náhradní Smart klíč ve vozidle. Může to vést ke krádeži vozidla nebo k nesprávné funkci.
- Pokud máte 2 Smart klíče od společnosti KG Mobility Corporation na jednom kroužku, může to způsobit vadné fungování systému Smart klíče, nebo motor nemusí nastartovat.

### Fungování Smart klíče

- Když zamknete dveře jiným Smart klíčem a předtím použitý Smart klíč je ve vozidle, dveře lze zamknout normálně, ale motor se nedá nastartovat klíčem ve vozidle, pokud jej normálně nepoužijete ještě jednou. Tohle je bezpečnostní systém, který zabraňuje krádeži.

- Dávejte pozor, aby se do Smart klíče nedostala voda nebo tekutina. Dávejte pozor, protože Smart klíč není plně vodě odolný a když se doněj dostane vlhkost nebo voda, může způsobit chybu, která není pokryta zárukou.
- Elektronické systémy v Smart klíči jsou zranitelné vlhkostí nebo teplem, takže když položíte Smart klíč na místo s vysokou vlhkostí nebo vysokou teplotou, může to způsobit zlyhání funkce.
- Pokud Smart klíč ztratíte, nemůžete otevřít dveře ani nastartovat motor. Nemáte-li náhradní Smart klíč, musíte odtáhnout vaše vozidlo do autorizovaného servisu SsangYong. V případě ztráty Smart klíče může dojít k odcizení vozidla nebo věci z něj, proto opatření proveďte okamžitě.

### Upozornění při používání tlačítka zamčení/odemčení dveří na madle dveří

- Každý, kdo má u sebe Smart klíč v rámci jeho operačního rozsahu může odemknout dveře tlačítkem zamčení/odemčení dveří. Proto si dávejte pozor na krádež.
- Když zamknete/odemknete dveře, nezamykejte nebo neodemykejte je opakovaně.

## Použití nouzového klíče

Vysunutí/zasunutí nouzového klíče



- Vysuňte nouzový klíč z tělesa klíče stisknutím tlačítka Nouzový klíč na Smart klíči/REKES klíči.
- Chcete-li nouzový klíč zasunout, zasuňte nouzový klíč stisknutím tlačítka Nouzový klíč.

### ⚠ Upozornění

- Násilné zasouvání nouzového klíče bez stisknutí tlačítka Nouzový klíč může poškodit Smart klíč.

## Uzamčení/odemčení dveří pomocí nouzového klíče

Pokud nelze dveře zamknout nebo odemknout z důvodů, jako je vybití baterie smart klíče, rušení a vybití baterie vozidla, lze použít nouzový klíč (pomocný klíč).

- 1 Zatáhněte za kliku dveří u řidiče ve směru šipky tak, aby bylo vidět tlačítko pro otevření krytu nouzového klíče (1).

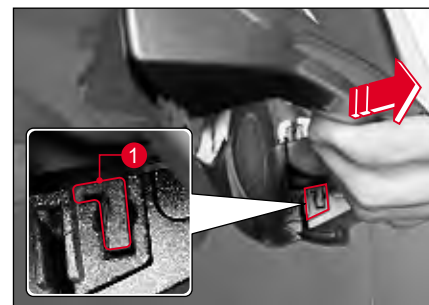

- 2 Stiskněte tlačítko pro otevření krytu nouzového otvoru (1) pomocí nouzového klíče.



- 3 Se stisknutým tlačítkem pro otevření krytu nouzového otvoru (1) zatlačte na horní stranu krytu nouzového otvoru a sejměte jej.



**⚠ Upozornění**

- Dávejte pozor, abyste nepoškrábali panel dveří u řidiče nebo neztratili kryt otvoru pro nouzový klíč.

- 4 Zasuňte nouzový klíč do klíčového otvoru a postupujte následovně.

- Chcete-li dveře zamknout, otočte jej ve směru zamčení (2).
- Chcete-li dveře odemknout, otočte jej ve směru odemčení (3).

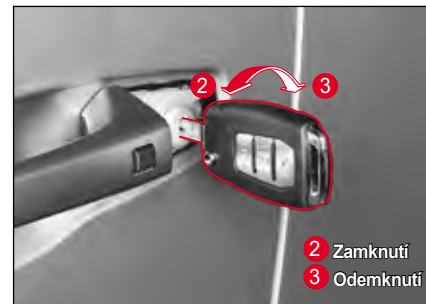

**Poznámka**

- Když odemkáváte dveře v módu monitorování krádeže, zazní varovný zvukový signál.



## Startování motoru nefunkčním Smart klíčem nebo v případě interference, atd. (v případě nouze)

Motor nemůžete nastartovat spínačem START/STOP v případě vybité baterie v Smart klíči nebo interference, i když máte ve vozidle Smart klíč.

V takovémto případě proveďte následující opatření: vyměňte baterii v Smart klíči nebo zkontrolujte Smart klíč.

Zařadte řadící páku do polohy P (parkování) nebo N (neutrál) a nastartujte motor stisknutím spínače START/STOP přímo Smart klíčem se sešlápnutým brzdovým pedálem.



### Poznámka

- Pokud zní varovný zvukový signál, zastaví se.
- Pokud otevřete dveře a motor běží, ale baterie v Smart klíči je vybitá, objeví se varovná zpráva „Smart klíč není ve vozidle“. V takovémto případě, když vypnete motor a opět jej nastartujete, varovná zpráva zhasne.

## Výměna baterie v Smart klíči/ REKES klíči

Pokud operační rozsah Smart klíče/REKES klíče značně poklesne, nebo Smart klíč/REKES klíč funguje chybně, vyměňte baterii v Smart klíči/REKES klíči.

Standardní baterie	Jedna baterie CR2032
--------------------	----------------------

- 1 Pozorně odstraňte kryt na zadní straně Smart klíče/REKES klíče plochým šroubovákem pro hodinky (nejmenší šroubovák), abyste kryt nepoškrábali.



- 2 Vložte baterii kladným koncem (+) otočeným nahoru a záporným koncem (-) otočeným dolů.



- 3 Dejte kryt zpátky na zadní stranu Smart klíče do původní polohy.

Po výměně baterie zkontrolujte, zda klíč dálkového ovládání funguje normálně.

#### Upozornění

- Obcod uvnitř Smart klíče/REKES klíče je citlivý na statickou elektřinu, pokud nemáte zkušenosti s výměnou baterie, nechte si Smart klíč/ REKES klíč zkontrolovat a vyměnit baterii v autorizovaném servisu SsangYong.
- Baterii vyměňujte pouze za takovou, která splňuje normu. Použití baterie, která nesplňuje normu může způsobit, že Smart klíč/REKES klíč nebude fungovat, protože nebude mít kontakt.
- Při vkládání baterie dbejte na to, aby jste vložili baterii kladným koncem (+) otočeným nahoru a záporným koncem (-) otočeným dolů.
- Protože baterie může kontaminovat prostředí, zlikvidujte ji náležitým způsobem.

# Přístrojový panel

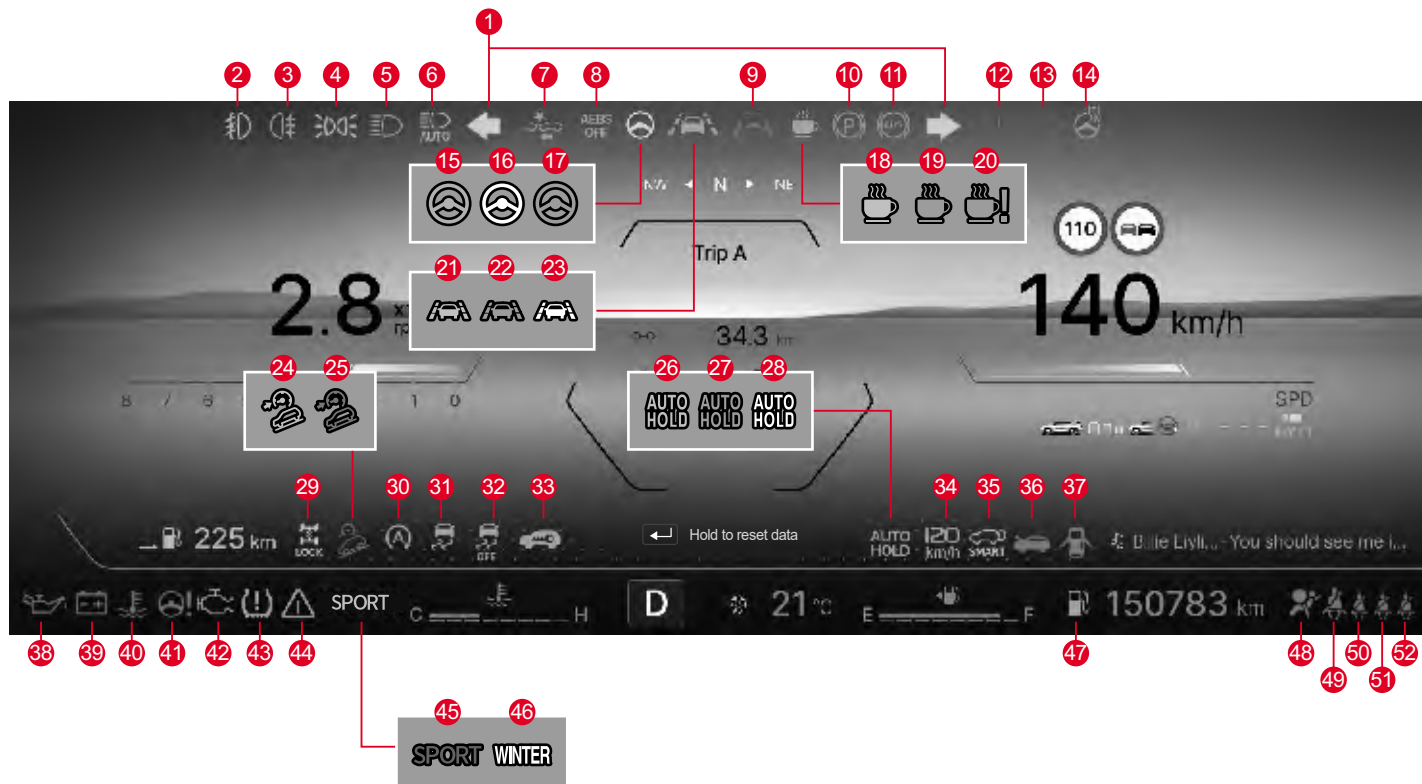

- 1 Kontrolka změny směru/výstražných světel
- 2 Kontrolka předních mlhových světel
- 3 Zadní mlhové světlo
- 4 Indikátor zapnutého osvětlení
- 5 Indikátor dálkových světel
- 6 Indikátor SHB (inteligentních dálkových světel)
- 7 Kontrolka autonomního nouzového brzdění (AEB)
- 8 Indikátor vypnutí autonomního nouzového brzdění (AEB) OFF
- 9 Kontrolka upozornění na skřípnutí rukou
- 10 Kontrolka elektronické parkovací brzdy (EPB)
- 11 Kontrolka ABS (protiblokovací brzdový systém)
- 12 Kontrolka brzdového systému (EBD, rekuperační brzdění, BBC)
- 13 Červená: Kontrolka brzd
- 14 Indikátor vyhřívání volantu ZAPNUTO
- 15 Zelená: Indikátor zapnutí asistenta pro udržování v jízdním pruhu (CLKA)
- 16 Bílá: Indikátor pohotovosti asistenta pro udržování v jízdním pruhu (CLKA)
- 17 Žlutá: Indikátor / kontrolka poruchy asistenta pro udržování v jízdním pruhu (CLKA)
- 18 Zelená: Indikátor detekce rozptýlení při řízení
- 19 Oranžová: Indikátor upozornění na pozornost řidiče (DAW)
- 20 Oranžová: Kontrolka selhání Upozornění na pozornost řidiče (DAW)
- 21 Zelená: Indikátor zapnutí asistenta pro udržování v jízdním pruhu
- 22 Bílá: Indikátor pohotovosti asistenta pro udržování v jízdním pruhu
- 23 Žlutá: Kontrolka poruchy asistenta pro udržování v jízdním pruhu
- 24 Zelená: Indikátor zapnutého asistenta pro jízdu z kopce (HDC)
- 25 Červená: Kontrolka asistenta pro jízdu z kopce (HDC)
- 26 Zelená: Indikátor AUTO HOLD
- 27 Bílá: Indikátor pohotovostního režimu AUTO HOLD
- 28 Žlutá: Kontrolka AUTO HOLD
- 29 Indikátor 4WD LOCK a 4WD CHECK
- 30 Indikátor/varovná kontrolka ISG a indikátor ISG OFF
- 31 Indikátor/kontrolka zapnutí systému elektronické kontroly stability (ESC) ON
- 32 Indikátor elektronického systému kontroly stability (ESC) OFF
- 33 Kontrolka imobilizéru/Smart klíče
- 34 Kontrolka překročení rychlosti
- 35 Indikátor povolení Smart výklopných zadních dveří
- 36 Kontrolka otevřené kapoty
- 37 Varovná kontrolka otevřených dveří
- 38 Kontrolka tlaku motorového oleje
- 39 Kontrolka nabíjení
- 40 Varovná kontrolka přehřátí motoru
- 41 Kontrolka elektrického posilovače řízení (EPS)
- 42 Varovná kontrolka kontroly motoru CHECK
- 43 Kontrolka TPMS
- 44 Hlavní symbol
- 45 Indikátor režimu SPORT
- 46 Indikátor režimu WINTER
- 47 Varovná kontrolka nízké hladiny paliva
- 48 Kontrolka airbagu
- 49 Kontrolka upozornění na zapnutí bezpečnostního pásu (řidič/spolujezdec)
- 50 Kontrolka upozornění na zapnutí bezpečnostního pásu (zadní levé sedadlo)
- 51 Kontrolka upozornění na zapnutí bezpečnostního pásu (zadní prostřední sedadlo)
- 52 Kontrolka upozornění na zapnutí bezpečnostního pásu (zadní pravé sedadlo)

## Displej se zobrazením informací o jízdě

### Otáčky motoru



Ukazuje otáčky motoru za minutu (RPM) ve formě sloupců.

Protože jeden sloupec představuje 1 000 otáček za minutu, vynásobte číslo zobrazené sloupcem 1000 a získáte aktuální otáčky motoru.

#### Poznámka

- Otáčky motoru se zobrazují celkem v 8 sloupcích a mohou být zobrazeny až do 8000 ot/min.

### Rychlost jízdy



Zobrazuje aktuální rychlost vozidla ve formě digitálních číslic a sloupce.

#### ! Upozornění

- V oblastech u škol jezděte opatrně a bezpečně, protože se mohou vyskytnout nepředvídaná nebezpečí.

#### Kontrolka překročení rychlosti (jen GCC)

**120**  
km/h

Varovný zvukový signál zazní na začátku 5krát.

### Teplota chladicí kapaliny motoru



Tento ukazatel ukazuje teplotu chladicí kapaliny.

#### ! Upozornění

- Pokud ukazatel chladicí kapaliny motoru udává rozsah blízko přehřátí motoru H (high/vysoký), nebo pokud se rozsvítí kontrolka přehřátí motoru, okamžitě zastavte vozidlo na bezpečném místě a nechte motor vychladnout. Pokud je motor přehřátý, může další provoz vozidla způsobit vážné poškození motoru.

## Palivoměr



Udává hladinu paliva, když je spínač START/STOP v poloze ON, nebo když je motor nastartován.

Palivo doplňte ještě předtím, než ručička na palivoměru dosáhne „E“. Když se rozsvítí kontrolka nízké hladiny paliva, palivo doplňte okamžitě.

Levá šipka na obrázku čerpacího stojanu (←🚰) ukazuje, že otvor palivové nádrže se nachází na levé straně vozidla.

### ⚠ Varování

- Při tankování paliva vždy vypněte motor.

### ⚠ Upozornění

- Když vozidlo stojí na strmé silnici, palivoměr nemusí ukazovat správnou hladinu paliva.
- Používejte pouze specifikované palivo a schválena aditiva. Pokud tak neučiníte, palivová nádrž se může kontaminovat, nebo se může zanést palivový filtr, co poškodí motor.
- Jezděte s řádnou hladinou paliva. Pokud tak neučiníte, katalyzátor se může poškodit v důsledku nespalování nebo neúplného spalování paliva.

## Celkový počet km

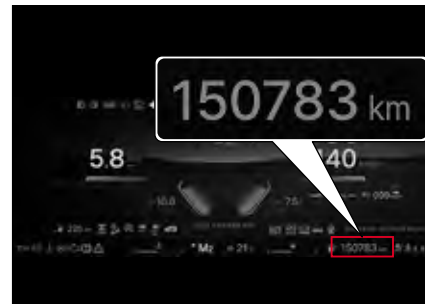

Udává celkový počet najetých kilometrů vozidla. Celkový počet najetých kilometrů může být 999999 km.

### Poznámka

- Je běžné, že celkový počet kilometrů v době dodání vozu je nižší než 50 km.

## Poloha řadící páky



Udává současnou polohu (P, R, N, D) voliči (řadící) páky a rychlostního stupně (1.–6. rychlostní stupeň) v režimu M (manuální).

## Indikátor bodu řazení v manuálním režimu



Indikátor bodu řazení je doplňkovou funkcí, která ukazuje optimální bod řazení pro úsporu paliva. Bod řazení se může měnit v závislosti na stavu vozovky a jízdních podmínkách.

**M3** Označuje nevhodnější okamžik pro zařazení 4. rychlostního stupně při jízdě na 3. rychlostní stupeň.

### Poznámka

- Při jízdě v režimu M (manuální) může převodovka v případě vysokých otáček motoru automaticky přeřadit na vyšší stupeň, aby chránila systém.
- V režimu M (manuální) se šipky při podřazování na 2. až 6. rychlostní stupeň nezobrazují samostatně. Řadte ručně podle jízdních podmínek. Při jízdě bez manuálního řazení se otáčky sníží a systém podřadí.
- Indikátor bodu řazení se liší a nemusí být k dispozici v závislosti na specifikaci vozidla.

## Displej manuální převodovky



Indikátor bodu řazení je doplňkovou funkcí, která ukazuje optimální bod řazení pro úsporu paliva. Bod řazení se může měnit v závislosti na stavu vozovky a jízdních podmínkách.

**M3** Označuje nevhodnější okamžik pro zařazení 4. rychlostního stupně při jízdě na 3. rychlostní stupeň.

### Poznámka

- Řadte ručně podle jízdních podmínek.
- Indikátor bodu řazení se liší a nemusí být k dispozici v závislosti na specifikaci vozidla.

## Kontrolky a indikátory

### Kontrolka bezpečnostního pásu



- 1 Kontrolka pro řidiče a spolujezdce na předním sedadle.
- 2 Kontrola zadního (levého) sedadla.
- 3 Kontrolka zadního (středního) sedadla.
- 4 Kontrola zadního (pravého) sedadla.

Pokud si cestující na sedadle řidiče a předním sedadle nezapnou bezpečnostní pás, kontrolka bezpečnostního pásu bude blikat a bude znít varovný zvukový signál.

Pokud si pak bezpečnostní pás zapnete, varovný zvukový signál se vypne, ale kontrolka bezpečnostního pásu bude po zvyšný čas svítit.

☞ Viz „Upozornění pro bezpečnostní pás“ (str. 2-2)

### Kontrolka airbagu



Kontrolka airbagu se rozsvítí tehdy, když je spínač START/STOP v poloze ON a vypne se, když v systému airbagu není žádná abnormalita.

Když bude kontrolka i nadále svítit i po nastartování motoru, systém airbagu je abnormální. Nechte si vozidlo ihned zkontrolovat a provést servis v autorizovaném servisu SsangYong.

☞ Viz „Airbag“ (str. 2-20)

### Kontrolka tlaku motorového oleje



Kontrolka tlaku motorového oleje se rozsvítí tehdy, když je spínač START/STOP v poloze ON a vypne se po nastartování motoru.

Tato kontrolka bude svítit tehdy, když je hladina motorového oleje nízká, nebo když je v systému mazání motoru abnormalita.

Když se tato kontrolka rozsvítí během jízdy, zaparkujte vozidlo na bezpečném místě, zkontrolujte hladinu motorového oleje a pokud je nízká, olej okamžitě doplňte.

☞ Viz „Doplnění“ (str. 6-9)

#### Upozornění

- Pokud kontrolka i nadále svítí po doplnění motorového oleje, vozidlo okamžitě zastavte a nechte si vozidlo zkontrolovat a provést servis v autorizovaném servisu SsangYong.
- Budete-li i nadále jezdit se svítící kontrolkou tlaku motorového oleje, motor se může vážně poškodit.



## Kontrolka nabíjení

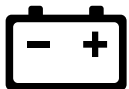

Kontrolka nabíjení se rozsvítí tehdy, když je baterie vozidla vybita, nebo když je v systému nabíjení abnormalita.

### Upozornění

- Když se rozsvítí kontrolka nabíjení, znamená to, že v systému nabíjení je abnormalita. Dejte si vozidlo zkontrolovat a provést servis v autorizovaném servisu SsangYong.

### Poznámka

- Pokud se kontrolka nabíjení nerozsvítí, motor nebude možné nastartovat, když baterie není řádně nabitá v důsledku nedostatečného napnutí řemenu ventilátoru motoru.

## Kontrolka imobilizéru/Smart klíče



Pokud je systém Smart klíče abnormální, nebo když nefunguje autentizace Smart klíče (transpondéru), bude blikat kontrolka.

### Upozornění

- Pokud tato kontrolka trvale bliká, nechte si vozidlo zkontrolovat a provést servis v autorizovaném servisu SsangYong.

## Varovná kontrolka přehřátí motoru



Pokud je teplota chladicí kapaliny motoru příliš vysoká, začne blikat kontrolka přehřátí motoru a zazní varovný zvukový signál.

Pokud se tato kontrolka rozsvítí, okamžitě zaparkujte vozidlo na bezpečném místě a nechte vystydnout motor.

 Viz „Když je motor tak přehřátý, že se rozsvítí kontrolka“ (str. 5-6)

### Upozornění

- Když je údaj o teplotě chladicí kapaliny motoru blízko rozsahu přehřátí motoru (H), okamžitě zaparkujte vozidlo na bezpečném místě a nechte vystydnout motor.
- Jízda s vozidlem s přehřátým motorem může značně poškodit motor. Motor nechte náležitě vychladnout a nechte si vozidlo zkontrolovat a provést servis v autorizovaném servisu SsangYong.

## Kontrolka elektrického posilovače řízení



Kontrolka elektrického posilovače řízení se rozsvítí po zapnutí spínače zapalování a zhasne po zapnutí zapalování.

Tato kontrolka svítí v případě chyby v systému elektrického řízení.



### Upozornění

- Pokud se rozsvítí kontrolka elektrického řízení, nebo když je řízení volantem těžké, dejte si vozidlo zkontrolovat a provést servis v autorizovaném servisu SsangYong.

### Poznámka

- Pokud otočíte volantem celkem vlevo nebo vpravo, když vozidlo stojí, kontrolka začne blikat, protože řízení volantem je těžké. Jde o bezpečnostní opatření, které chrání systém a po určitém čase se vrátí zpět do normálu.
- **Systém EPS (elektronický posilovač řízení) je umístěn ve sloupku volantu. Tento systém zahrnuje funkce pro kompenzaci síly řízení, propojení s ESC, doplňkovým systémem bezpečnosti jízdy, při zatáčení nebo brzdění na silnici s různou přilnavostí. Při činnosti těchto funkcí můžete pocítit určitý rozdíl v řízení.**

## Kontrolka zapnuté parkovací brzdy (červená)



Při použití parkovací brzdy se rozsvítí kontrolka zapnuté parkovací brzdy.

## Kontrolka ABS (protiblokovací systém)



Kontrolka ABS se rozsvítí, když je spínač START/STOP v poloze ON a zhasne po přibližně 4 sekundách.

Tato kontrolka se rozsvítí tehdy, když je v systému ABS chyba.

### Varování

- Když se rozsvítí kontrolka ABS, ABS nefunguje a funguje pouze normální brzda. V takovém případě si dejte vozidlo okamžitě zkontrolovat a provést servis v autorizovaném servisu SsangYong.

### Poznámka

- Vozidlo vybavené systémem ABS má samodiagnostickou funkci, která kontroluje vnitřní hydraulický systém a zjišťuje, zda po nastartování motoru není chyba při přenosu hydraulického tlaku do vnitřního hydraulického systému. Tehdy může při brzdovém pedálu nastat vibrace nebo hluk. To znamená, že ABS funguje normálně.

## Kontrolka brzdového systému



Když je spínač zapalování v poloze „ON“, rozsvítí se kontrolka elektronického rozdělovače brzdné síly (EBD) a přibližně po 4 sekundách zhasne.

Pokud je systém EBD (elektronický rozdělovač brzdné síly) vadný, rozsvítí se jeho varovná kontrolka.

V takovém případě jezděte s vozidlem opatrně, protože pokud náhle zabrzdíte, vozidlo se může stát nestabilním.

### Varování

- Když se rozsvítí kontrolka EBD, nechte si vozidlo okamžitě zkontrolovat a provést servis v autorizovaném servisu SsangYong.
- Když se rozsvítí kontrolka EBD, EBD a ABS nebudou fungovat.
- Jízda s vozidlem s nízkou hladinou brzdové kapaliny snižuje výkon brzdy, protože tlak brzdové kapaliny se nemůže normálně přenášet.

### Poznámka

Při jízdě s vozidlem s nízkou hladinou brzdové kapaliny bude kontrolka brzdy fungovat následovně:

- Rozsvítí se: Když pojedete s vozidlem rychlostí cca 10 km/h nebo méně.
- Bliká: Když pojedete s vozidlem rychlostí cca 10 km/h nebo vyšší po dobu 2 sekund nebo déle.

## Kontrolka elektronické parkovací brzdy (EPB) (oranžová)



Kontrolka elektronické parkovací brzdy (EPB) se rozsvítí, když je spínač START/ STOP v poloze ON a zhasne po přibližně 4 sekundách.

V případě chybného systému elektronické parkovací (ruční) brzdy (EPB) se rozsvítí oranžová kontrolka.

### Varování

- Když se rozsvítí kontrolka elektronické parkovací (ruční) brzdy (EPB), dejte si vozidlo okamžitě zkontrolovat a provést servis v autorizovaném servisu SsangYong.
- Pokud potřebujete nouzově zaparkovat vozidlo a parkovací (ruční) brzda nefunguje v důsledku chyby elektronické parkovací (ruční) brzdy (EPB), zastavte vozidlo na bezpečném rovném místě a zařaďte řídicí páku do polohy P (parkování).

## Indikátor/kontrolka AUTO HOLD

# AUTO HOLD

Když stisknete tlačítko AUTO HOLD, systém AUTO HOLD se přepne do módu připravenosti a na přístrojovém panelu se rozsvítí indikátor AUTO HOLD.

Když opět stisknete tlačítko AUTO HOLD, indikátor AUTO HOLD zhasne a systém AUTO HOLD se deaktivuje.

Barva indikátoru AUTO HOLD se mění následovně podle stavu.

- Bílý indikátor: Systém AUTO HOLD je v módu připravenosti.
- Zelený indikátor: Systém AUTO HOLD je aktivován.
- Žlutý indikátor: Systém AUTO HOLD je vadný.

### Varování

- Když se rozsvítí žlutá kontrolka, nechte si vozidlo zkontrolovat a provést servis v autorizovaném servisu SsangYong.

## Indikátor řízení motoru



Indikátor kontroly motoru se rozsvítí tehdy, když je spínač START/STOP v poloze ON a zhasne po nastartování motoru.

Tento indikátor se rozsvítí tehdy, když je chyba v různých senzorech a zařízení souvisejících s řízením motoru (včetně automatické převodovky).

### Varování

- Pokud se při vypnutí motoru, doplnění paliva a opětovné jízdě rozsvítí kontrolka motoru z důvodu prázdné palivové nádrže, může se během jízdy na určitou vzdálenost (přibližně 30 km) snížit výkon.
- Pokud se indikátor kontroly motoru rozsvítí během jízdy nebo někdy, dejte si vozidlo zkontrolovat a provést servis v autorizovaném servisu SsangYong.
- Pokud se indikátor řízení motoru rozsvítí, výkon motoru se může snížit, nebo se motor může úplně zastavit. Tento příznak znamená, že vozidlo přešlo do režimu bezpečnosti systému, aby chránilo systémy vozidla. V takovém případě si nechte vozidlo zkontrolovat a provést servis u prodejce SsangYong nebo v autorizovaném servisu SsangYong.

## Indikátor vyhřívání volantu\*



Pokud stisknete tlačítko vyhřívání volantu a spínač START/STOP je v poloze ON, nebo když je motor nastartován, indikátor vyhřívání volantu se rozsvítí nebo zhasne.

### Poznámka

- Když se indikátor vyhřívání volantu rozsvítí, v horní části displeje přístrojového panelu se zobrazí zpráva o vyhřívání ON/OFF (ZAP/VYP) přibližně na 5 sekund.

## Indikátor/kontrolka zapnutí systému elektronické kontroly stability (ESC) ON



Indikátor ESC ON se rozsvítí, když je spínač START/STOP v poloze ON a zhasne po přibližně 4 sekundách.

- Indikátor bliká: Funkce ESC je aktivována.
- Kontrolka svítí: V systému ESC je chyba.



### Upozornění

- Když se rozsvítí kontrolka ESC ON, nechte si vozidlo zkontrolovat a provést servis v autorizovaném servisu SsangYong.

## Indikátor vypnutí systému elektronické kontroly stability (ESC) OFF



Indikátor ESC OFF se rozsvítí, když je spínač START/STOP v poloze ON a zhasne po přibližně 4 sekundách.

Stisknutí a podržení spínače ESC OFF (přibližně na 3 sekundy nebo více) deaktivuje funkci ESC a rozsvítí se indikátor ESC OFF.

 Viz „Kdy je nutné deaktivovat funkci ESC“ (str. 4-149)

## Kontrolka nízké hladiny paliva



Pokud je hladina paliva nedostatečná, rozsvítí se kontrolka nízké hladiny paliva. Doba, kdy se kontrolka rozsvítí, se může měnit podle stavu vozidla nebo sklonu kopce.

Pokud je to možné, doplňte palivo když se rozsvítí kontrolka nízké hladiny paliva.

Když se tato kontrolka rozsvítí, nejezděte s vozidlem na větší vzdálenost a palivo okamžitě doplňte.

☞ Viz „Otvor pro palivo“ (str. 3-36)

### Poznámka

- Pokud jedete s vozidlem po strmé nebo hrbolaté silnici s nízkou hladinou paliva, může se rozsvítit kontrolka nízké hladiny paliva.

## Kontrolka TPMS



Kontrolka TPMS se rozsvítí, když je spínač START/STOP v poloze ON a zhasne po přibližně 4 sekundách.

Pokud je systém monitorování tlaku v pneumatikách (TPMS) abnormální, kontrolka TPMS bude blikat (přibližně 70 sekund) a potom bude stále svítit. Tato kontrolka se rozsvítí i tehdy, když je tlak v pneumatikách abnormální (pneumatiky jsou podhuštěné/přehuštěné/prázdné).

☞ Viz „Systém monitorování tlaku v pneumatikách (TPMS)\*\*“ (str. 2-29)

### ⚠ Varování

- Když se rozsvítí kontrolka TPMS, zaparkujte vozidlo na bezpečném místě a zkontrolujte tlak v pneumatikách. Pokud bude tato kontrolka nadále svítit, nechte si vozidlo zkontrolovat a provést servis v autorizovaném servisu SsangYong.

## Kontrolka autonomního nouzového brzdění (AEB)



Kontrolka AEB se rozsvítí, když je spínač START/STOP v poloze ON a zhasne po přibližně 4 sekundách.

Pokud se očekává srážka s vozidlem vepředu a funkce AEB je aktivovaná, kontrolka AEB bude fungovat následně spolu s varovným zvukovým signálem.

- Bliká: AEB je zapnuté (bude zapnuté na 5 sekund, když se ozve varování před srážkou).
- Svítí: AEB je chybné.

☞ Viz „Autonomní nouzové brzdění (AEB)\*\*“ (str. 4-157)

## Indikátor autonomního nouzového brzdění (AEB) OFF (VYP)

# AEBS OFF

Indikátor AEB OFF se rozsvítí, když je spínač START/STOP v poloze ON a zhasne po přibližně 4 sekundách.

Když se AEB deaktivuje a funkce ESC není zapnutá, rozsvítí se indikátor AEB a funkce AEB se vypne.

## Indikátor/kontrolka zapnutého asistenta pro jízdu z kopce (HDC)



Když stisknete spínač HDC, systém se přepne na stav připravenosti HDC a rozsvítí se zelený indikátor HDC.

Když opět stisknete spínač HDC, indikátor zhasne a funkce HDC se deaktivuje.

Indikátor HDC ON funguje následovně podle stavu.

- Zelený indikátor se rozsvítí: HDC je ve stavu připravenosti.
- Zelený indikátor bliká: HDC je zapnuté.
- Rozsvítí se červená kontrolka: Systém HDC je přehřátý a nefunguje normálně.

☞ Viz „Asistent pro jízdu z kopce (HDC)“\* (str. 4-150)



### Upozornění

- Když se rozsvítí červená kontrolka, nechte si vozidlo zkontrolovat a provést servis v autorizovaném servisu SsangYong.

## Indikátor/kontrolka LKA (LDW)\*



Stisknutím spínače Asistent udržování v jízdním pruhu (opuštění pruhu) se v závislosti na nastavení vozidla aktivuje upozornění na udržování v jízdním pruhu a opuštění pruhu.

- Rozsvítí se bílý indikátor: Systém varování před opuštěním jízdního pruhu je ve stavu připravenosti.
- Rozsvítí se zelený indikátor: Systém varování před opuštěním jízdního pruhu funguje normálně.
- Rozsvítí se žlutá kontrolka: Systém opuštění jízdního pruhu je abnormální.

☞ Viz „LDW (Varování před opuštěním jízdního pruhu)“\*\* (str. 4-174)

☞ Viz „Asistent udržování v jízdním pruhu (LKA)“\*\* (str. 4-180)



### Varování

- Když se rozsvítí nebo bliká žlutá kontrolka, nechte si vozidlo zkontrolovat a provést servis v autorizovaném servisu SsangYong.

## Indikátor / kontrolka asistenta pro udržování v jízdním pruhu (CLKA)



Rozsvítí se indikátor zapnutí asistenta pro udržování v jízdním pruhu (CLKA) a CLKA je aktivován.

- Svítí bílý indikátor: systém v pohotovostním režimu
  - Svítí zelený indikátor: normální provoz systému
  - Svítí žlutá kontrolka: chyba systému
- ☞ Viz „Asistent pro udržování uprostřed jízdního pruhu (CLKA)“\* (str. 4-186)

### Varování

- **Pokud svítí nebo bliká oranžová kontrolka, nechte vozidlo zkontrolovat a provést servis v autorizovaném servisu SsangYong.**

## Indikátor zapnutého osvětlení



Když zapnete přední světlo nebo zadní světlo s použitím spínače světla, rozsvítí se indikátor osvětlení ON.

## Indikátor zapnutého předního mlhového světla\*



Když dáte spínač světla do polohy  (přední mlhové světlo) a svítí přední světlo nebo zadní světlo, zapne se přední mlhové světlo a rozsvítí se indikátor.

Když ve vozidle vybaveném funkcí denního svícení (DRL), přepnete spínač světla do polohy  (přední mlhové světlo) a spínač je v poloze ON, zapne se přední mlhové světlo.

## Indikátor zapnutého zadního mlhového světla\*

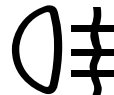

Když jsou zapnuta přední světla a spínač otočíte do polohy , zapne se zadní mlhové světlo a spínač se vrátí zpět do polohy přední mlhové světlo. Zadní a přední mlhové světlo se zapne současně.

## Indikátor SHB\*



Indikátor SHB se rozsvítí, když je spínač START/STOP v poloze ON a zhasne po přibližně 4 sekundách.

Když stlačíte spínač ve směru přístrojového panelu a spínač světél je v poloze AUTO, SHB se aktivuje a rozsvítí se indikátor.

☞ Viz „Inteligentní dálková světla (SHB)“\* (str. 3–43)





### Upozornění

V následujících případech nemusí SHB fungovat normálně.

- Když je přední sklo vozidla poškozené nebo znečištěné prachem, rosou, mlhou, nálepkou, sněhem, atd.
- Když je světlo oproti jedoucího vozidla nebo vozidla vpředu poškozené.
- Když je oproti jedoucí vozidlo nebo vozidlo vpředu mimo předního pohledu.
- Když je oproti jedoucí vozidlo nebo vozidlo vpředu rozpoznáno pouze částečně na křižovatce nebo v zatáčce.
- Když je vpředu zdroj světla, který je podobný světlu vozidla nebo reflektor.
- Když je na místě stavby instalováno osvětlení nebo reflektor, atd.

### Indikátor dálkových světel



Když stisknete spínač světel ve směru přístrojového panelu a pak jej uvolníte, rozsvítí se dálková světla a indikátor dálkových světel.



### Varování

- Jízda s vozidlem se zapnutými dálkovými světly může oslnit řidiče protijedoucího vozidla a bránit tak bezpečné jízdě. Proto používejte dálková světla jen tehdy, když je okolí velmi tmavé, nebo pokud je při jízdě v noci těžké rozeznat situaci vpředu.

### Kontrolka změny směru/Výstražná světla



- Když stisknete spínač světel směrem dolů, bliká levý signál změny směru.
- Když stisknete spínač světel směrem nahoru, bliká pravý signál změny směru.
- Když stisknete spínač výstražného varovného světla, levý i pravý signál budou blikat zároveň.

## Indikátor režimu WINTER / SPORT

# WINTER SPORT

Stisknutím přepínače jízdních režimů v běžném jízdním stavu změňte režim takto:

- NORMAL → SPORT → WINTER → NORMAL

Režim WINTER je funkce pro minimalizaci prokluzu při rozjezdu na kluzkém povrchu vozovky v zimě.



### Upozornění

- Pokud režim SPORT a WINTER svítí zároveň z důvodu chyby v systému, nechte si vozidlo zkontrolovat a provést servis v autorizovaném servisu SsangYong.

### Poznámka

- Pro jízdu v NORMÁLNÍM (NORMAL) režimu není indikátor k dispozici.

## Kontrolka Hands OFF\*



Když řidič na určitou dobu sundá ruce z volantu, když je zapnuta funkce LKA a Inteligentní řízení jízdy, zazní zvukový signál a rozsvítí se kontrolka.

### Poznámka

- Kontrolka hands OFF je instalována pouze ve vozidlech standardního typu.

## Indikátor/kontrolka ISG\*



V závislosti od fungování ISG se rozsvítí indikátor a kontrolka ISG následovně:

- Zelený indikátor ON: Motor se zastaví v důsledku fungování systému.
- Oranžová kontrolka ON: V systému ISG je chyba.



### Upozornění

- Když svítí oranžová kontrolka, dejte si vozidlo zkontrolovat a provést servis v autorizovaném servisu SsangYong.

## Indikátor vypnutého ISG\*



Když stisknete spínač ISG ON/OFF, rozsvítí se indikátor. Když opět stisknete spínač, indikátor zhasne.

Pokud nechcete používat systém ISG, stisknete spínač ISG ON/OFF a systém ISG se vypne.

## Kontrolka KONTROLY 4WD\*



Kontrolka KONTROLA 4WD se rozsvítí a pak zhasne po cca 4 sekundách po zapnutí spínače zapalování.

- **ON**
  - Rozsvítí se tehdy, když je v systému 4WD dočasná chyba, nebo když je chyba v souvisejícím systému.
  - Dočasná chyba se vyřeší po určité době, nebo když se motor opětovně nastartuje. V tomhle případě je systém 4WD normální.
- **Bliká**
  - Kontrolka KONTROLA 4WD bliká, aby zabránila poškození systému 4WD v důsledku přehřátí. Když tato kontrolka bliká, nepoužívejte rychlostní pedál a nechte systém 4WD dostatečně vychladnout.
  - Pokud je systém 4WD dostatečně vychlazen, kontrolka nebude blikat a systém 4WD bude fungovat normálně.

## Indikátor 4WD LOCK ON\*



Indikátor 4WD LOCK ON se rozsvítí a pak zhasne po cca 4 sekundách po zapnutí spínače zapalování.

Po stisknutí spínače 4WD LOCK se rozsvítí indikátor 4WD LOCK.

Po opětovném stisknutí spínače 4WD LOCK indikátor zhasne a funkce 4WD LOCK se vypne.

## Kontrolka překročení rychlosti (jen GCC)

# 120 km/h

Tato kontrolka bliká s opakovaným varovným zvukovým signálem (5 krát), když rychlost vozidla přesáhne 120 km/h.

Pokud tato kontrolka bliká, zpomalte pro vaši vlastní bezpečnost.

## Kontrolka otevřených dveří



Kontrolka otevřených dveří se rozsvítí, když jsou otevřené dveře či zadní výklopné dveře anebo nejsou úplně zavřené.



### Varování

- Přesvědčte se, že jsou všechny dveře a výklopné zadní dveře před jízdou zavřené. Jízda s vozidlem s otevřenými dveřmi nebo výklopnými zadními dveřmi může způsobit vážné riziko ohrožení bezpečnosti cestujících.

## Hlavní symbol



Pokud je na vozidle vydána varovná zpráva, rozsvítí se hlavní symbol.

Pokud svítí hlavní symbol, nezapomeňte zkontrolovat varovné zprávy vozidla.

### Poznámka

- Výstražné zprávy vozidla můžete zkontrolovat v uživatelských nastaveních na přístrojovém panelu.
- Pokud není varovná zpráva nalezena, příslušná položka se nezobrazí.

## Indikátor Smart výklopných zadních dveří



### SMART

Tento indikátor se rozsvítí asi na 4 sekundy a po zapnutí spínače START/STOP zhasne.

Indikátor Smart výklopných zadních dveří lze zapnout výběrem položky Smart Tailgate (Smart výklopné zadní dveře) v nabídce Nastavení vozidla na ovládacím panelu hypervizoru.

- Nastavení ovládacího panelu hypervizoru (indikátor svítí)  
Chcete-li použít tuto funkci indikátoru, vyberte na ovládacím panelu hypervizoru položku Smart Tailgate (Smart výklopné zadní dveře) v nabídce Nastavení vozidla (🔑) → Door / Tailgate (Dveře / Výklopné zadní dveře) na ovládacím panelu hypervizoru.

## Kontrolka Upozornění na pozornost řidiče (DAW)



Pokud je zjištěna nepozorná jízda řidiče, rozsvítí se příslušná kontrolka.

Detekce nepozorného řízení je založena na vzorcích chování řidiče (klíčkování, prudké zatáčení, snížený točivý moment volantu, rychlé zpomalování, dlouhá jízda bez přestávek).

- Svítí zelený indikátor: Detekce stavu pozornosti řidiče
- Bliká oranžová kontrolka: aktivováno upozornění na pozornost řidiče.

### Varování

- **Varovná úroveň se vynuluje, když vypnete zapalování nebo rozepnete bezpečnostní pás řidiče a otevřete dveře řidiče.**

## Kontrolka selhání Upozornění na pozornost řidiče (DAW)





Tato kontrolka se rozsvítí, když dojde k poruše jednotky, snímače atd. související se systémem Upozornění na pozornost řidiče.

# Panel s indikátory na přístrojovém panelu

## Hlavní menu

Vy si můžete zkontrolovat data o jízdě vozidla včetně počtu kilometrů a doby jízdy, nebo si můžete změnit nastavení v hlavním menu z displeje přístrojového panelu.

- 1 Stiskněte tlačítko  (menu) na pravé straně volantu.
  - Na displeji se zobrazí seznam hlavního menu.
- 2 Přejděte do požadovaného submenu mačkáním páčky (posunutím) směrem nahoru nebo dolů. 
- 3 Když stisknete a podržíte tlačítko  (výběr), informace o jízdě vozidla se resetují.

### Poznámka



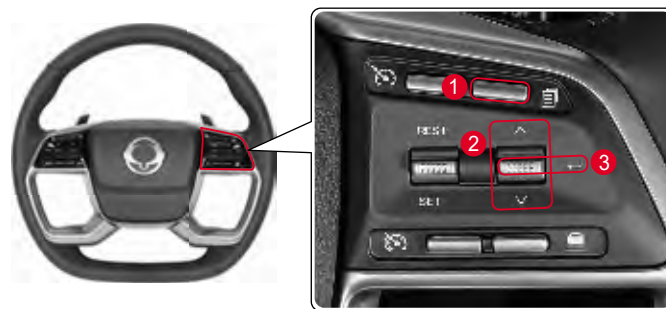

- Stisknutím  tlačítka (menu) na 10 sekund restartujete hypervizor.



Tlačítko a páčka	Fungování	Funkce
 1 Tlačítko menu	Krátce stiskněte	<ul style="list-style-type: none"><li>• Přejít na hlavní menu</li></ul>
 2 Pohyblivá tlačítka	Krátce stlačte směrem nahoru nebo dolů	<ul style="list-style-type: none"><li>• Jděte na submenu (mód)</li></ul>
 3 Tlačítko výběru	Krátce stiskněte Stiskněte a podržte	<ul style="list-style-type: none"><li>• Vyberte menu</li><li>• Resetujte data o jízdě vozidla</li></ul>

4

## Seznam hlavního menu

Hlavní menu	Popis
 Informace palubního počítače o jízdě	<ul style="list-style-type: none"><li>• Jízda A (Počet ujetých kilometrů/průměrná rychlost/doba jízdy)</li><li>• Jízda B (Počet ujetých kilometrů/průměrná rychlost/doba jízdy)</li><li>• Spotřeba (průměrná / okamžitá)</li><li>• Zobrazení kumulativní doby ISG (AUTO STOP)</li><li>• Zobrazení tlaku v pneumatikách (TPMS)</li></ul>
 Informace o jízdních asistentech	<ul style="list-style-type: none"><li>• Zobrazuje provozní stav asistenčního systému řízení</li><li>• Zobrazuje varování na pozornost řidiče</li></ul>
 Navigační informace	<ul style="list-style-type: none"><li>• Zobrazení spojené s navigací</li></ul>
 AV informace	<ul style="list-style-type: none"><li>• Zobrazení spojené s AV</li></ul>

## Informace palubního počítače

### Vzdálenost do prázdné nádrže/průměrná spotřeba paliva/okamžitá spotřeba paliva

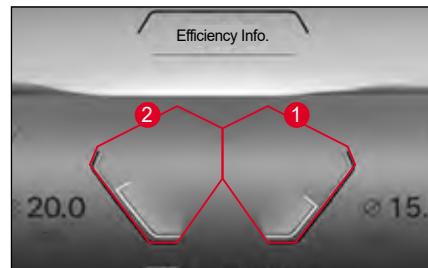

#### 1 Průměrná spotřeba paliva

Zobrazuje se průměrná ekonomická spotřeba paliva vypočtena podle celkového objemu použitého paliva a počtu kilometrů od posledního resetování na „\_.\_.“.

Uvádí vzdálenost (km) ujetých na 1 litr paliva a hodnota na obrazovce se aktualizuje každých 10 sekund.

Průměrná ekonomická spotřeba paliva se počítá po celou dobu, když je motor nastartován, i když ve skutečnosti vozidlo nejede.

#### 2 Okamžitá spotřeba paliva

Okamžitá spotřeba paliva se vypočítá podle počtu kilometrů a objemu spotřebovaného paliva.

Zobrazený rozsah je od 0 do 30 km/l.

## Resetování průměrné spotřeby paliva

Stiskněte a podržte tlačítko  (výběr) v současném režimu.

Průměrná spotřeba paliva se vynuluje a zobrazí se znak „---“ a když vozidlo ujede určitou vzdálenost, zobrazí se průměrná spotřeba paliva.

### Poznámka

Spotřebu paliva můžete nastavit tak, aby se vynulovala podle stavu vozidla (při nastartování motoru, při doplňování paliva). Chcete-li změnit nastavení automatického vynulování průměrné spotřeby paliva, přejděte do  (Nastavení vozidla) → Dashboard Settings & Info → Auto Reset of Average Fuel Economy → OFF/Resetting when refueling/Resetting when starting the engine (Nastavení a informace palubní desky → Automatické vynulování průměrné spotřeby paliva → Vypnuto/Vynulování při doplnění paliva/Vynulování při nastartování motoru).

## Počet km/průměrná rychlost/doba jízdy



### 1 Počet km (A/B)

Zobrazuje se vzdálenost, kterou vozidlo ujelo (km), průměrnou rychlost (km/h) a dobu jízdy (hh:mm).

Zobrazená vzdálenost je v rozsahu od 0,00 km do 9 999,9 km.

Když vzdálenost přesáhne 9999,9 km, počítadlo se vrátí zpátky na 0,0 km.

### 2 Průměrná rychlost (A/B)

Průměrná rychlost se počítá podle doby a vzdálenosti a aktualizuje se každých 10 sekund.

### 3 Doba jízdy (A/B)

Zobrazená doba je v rozsahu od 0:00 a 99:59 a když doba přesáhne tento rozsah, vrátí se na 0:00.

## Resetování počtu km/průměrné rychlosti/doby jízdy

Stiskněte a podržte tlačítko  (výběr) v současném módu.

Průměrná rychlost se resetuje na „---“ a doba jízdy se resetuje na „0:00“.



## Kumulativní doba ISG



### 1 Kumulativní doba ISG

Zobrazuje kumulativní dobu vypnutí systému ISG (zastavení motoru) systémem ISG po nastartování.

### Reset kumulativní doby ISG

Stiskněte a podržte tlačítko  (výběr) v současném režimu.

Celková doba ISG sa resetuje na „00:00:00“.

## Stav TPMS



Zobrazuje se zpráva o stavu tlaku v pneumatikách.

- Pokud je tlak v pneumatikách normální, zobrazí se „Tlak v pneumatikách OK“.
- Pokud je tlak v pneumatikách abnormální, zobrazí se příslušná zpráva podle úrovně abnormálního tlaku v pneumatikách, tato zpráva bude nadále svítit nebo blikat podle stavu tlaku v pneumatikách.

 Viz „Systém monitorování tlaku v pneumatikách (TPMS)“ (str. 2-29)

### Poznámka

- Přibližně 15 sekund po přepnutí do režimu tlaku v pneumatikách se automaticky přepne do režimu „Mileage/average speed/driving time“ (Kilometry / Průměrná rychlost / Doba jízdy).

## Menu jízdního asistenta

### Jízdní asistent



Při detekci jízdních pruhů podle stavu vozidla se detekovaný jízdní pruh zobrazí bílou barvou a u detekovaného jízdního pruhu lze spustit alarm.

V závislosti od operačního systému se zobrazí vozidlo vepředu.

Následují systémy, které mohou zobrazit vozidlo vepředu v nabídce jízdních asistentů:

- Varování před opuštěním jízdního pruhu (LDW)
- Asistent udržování v jízdním pruhu (LKA)
- Asistent pro udržování v jízdním pruhu (CLKA)
- Zobrazení funkce detekce rukou z volantu
- Tempomat
- Adaptivní tempomat (ACC)
- Inteligentní adaptivní tempomat (iACC)
- Autonomní nouzové brzdění
- Intelligent Speed Assistance (Inteligentní asistent rychlosti)

## Obrazovka AV



- Režim Bluetooth (handsfree)
- Hudba bluetooth
- Přehrávač vozu
- USB hudba
- FM
- AM / AM2
- Zrcadlení chytrého telefonu
- DAB / DAB1 / DAB2
- DAB rádio

## TBT (Turn By Turn)



Zobrazují se částečné informace o navigační obrazovce ve spojení s navigačním systémem.

Pokud systém není propojen s navigačním systémem.

## Obecná nastavení

- Obecná nastavení mohou mít v závislosti na specifikaci různé pořadí konfigurace nabídky (všechna nastavení jsou obnovena na výchozí nastavení z výroby).
- Chcete-li zobrazit obecná nastavení, stiskněte na hypervizoru položku General Settings (Obecná nastavení).

Menu General Settings (Obecná nastavení)	Úroveň 1	Úroveň 2	Úroveň 3
Display (Displej)	Illumination (Podsvícení)	<ul style="list-style-type: none"> <li>● Auto (Automatické) ○ Daylight (Ve dne)</li> <li>○ Night (Noc) ○ Vehicle Sync (Synchronizace vozidla)</li> <li><input type="checkbox"/> Navigation Sync (Synchronizace navigace)</li> </ul>	-
	Background image settings (Nastavení obrázku na pozadí)	<ul style="list-style-type: none"> <li>● Background image 1 (Obrázek na pozadí 1)</li> <li>○ Background image 2 (Obrázek na pozadí 2)</li> <li>○ Background image 3 (Obrázek na pozadí 3)</li> </ul>	-
Sound (Zvuk)	Fader/Balance (hlasitost předních a zadních reproduktorů/levé a pravé strany)	Nastavuje vyrovnání poměru hlasitosti zvuku	-
	EQ (Ekvalizér)	Nastavení ekvalizéru (výšky/středě/basy)	-
	Other Settings (Další nastavení)	<ul style="list-style-type: none"> <li>■ Beep Sound (Zvuk upozornění)</li> <li><input type="checkbox"/> Reverse Sync Volume (Hlasitost synchronizace zpátečky)</li> <li><input type="checkbox"/> Maintaining the current volume (Zachování aktuální hlasitosti)</li> </ul>	-
Clock (Hodiny)	Time (Čas)	Nastavuje čas	-
	Clock (Hodiny)	<ul style="list-style-type: none"> <li>● Analogue (Analogové)</li> <li>○ Digital (12 hours) (Digitální, 12hodinový čas)</li> <li>○ Digital (24 hours) (Digitální, 24hodinový čas)</li> </ul>	-
Language (Jazyk)	Language (Jazyk)	Nastavení jazyků H/U (angličtina a dalších 16 jazyků) <input type="checkbox"/> Reset (Vynulovat)	-

Menu General Settings (Obecná nastavení)	Úroveň 1	Úroveň 2	Úroveň 3
System (Systém)	Version (Verze)	-	-
	Storage Space (Úložný prostor)	-	-
	AV Reset (Resetování AV)	<input type="checkbox"/> Confirm (Potvrdit) <input type="checkbox"/> Cancel (Zrušit)	-
	System Update (Aktualizace systému)	<input type="checkbox"/> Confirm (Potvrdit) <input type="checkbox"/> Cancel (Zrušit)	-
	Navigation Map Update (Aktualizace navigační mapy)	<input type="checkbox"/> Confirm (Potvrdit) <input type="checkbox"/> Cancel (Zrušit)	-
	Navigation (Navigace)	<input type="radio"/> Manual Start (Manuální spuštění) <input checked="" type="radio"/> Auto Start (Automatické spuštění) <input type="checkbox"/> Reset (Vynulovat)	-

## Nastavení vozidla

- Nastavení vozidla mohou mít v závislosti na specifikaci různé pořadí konfigurace nabídky (všechna nastavení jsou obnovena na výchozí nastavení z výroby).
- Chcete-li zobrazit nastavení vozidla, stiskněte na hypervizoru položku Nastavení vozidla.

Menu Nastavení vozidla	Úroveň 1	Úroveň 2	Úroveň 3
Driving Assistance (Jízdní asistent)	Forward Safety Settings (Nastavení bezpečnosti vpředu)	Forward Collision Warning (Varování před srážkou vpředu)	<ul style="list-style-type: none"> <li>○ SLOW (POMALU)</li> <li>● NORMAL (NORMÁLNĚ)</li> <li>○ FAST (RYCHLE)</li> </ul>
		Autonomní nouzové brzdění (AEB)	<ul style="list-style-type: none"> <li>○ OFF (vyp)</li> <li>● ON (zap)</li> </ul>
		Warning Sounds (Zvuky varování)	<ul style="list-style-type: none"> <li>○ OFF (vyp)</li> <li>● ON (zap)</li> </ul>
	Lane Safety Settings (Nastavení bezpečné jízdy v jízdním pruhu)	LDW & LKA Setting (Nastavení LDW a LKA)	<ul style="list-style-type: none"> <li><input type="checkbox"/> lane departure warning (varování před opuštěním jízdního pruhu)</li> <li><input checked="" type="checkbox"/> lane keeping assist (asistent udržování v jízdním pruhu)</li> </ul>
		Warning Sounds (Zvuky varování)	<ul style="list-style-type: none"> <li>○ OFF (vyp)</li> <li>● ON (zap)</li> </ul>
	Intelligent Cruise Control (Inteligentní tempomat)	Adaptive Cruise Level (Úroveň adaptivního tempomatu)	<ul style="list-style-type: none"> <li>○ COMFORT (KOMFORTNÍ)</li> <li>● NORMAL (NORMÁLNĚ)</li> <li>○ DYNAMIC (DYNAMICKÝ)</li> </ul>
		Intelligent Adaptive Cruise (Inteligentní adaptivní tempomat)	<ul style="list-style-type: none"> <li>○ OFF (vyp)</li> <li>● ON (zap)</li> </ul>
	Intelligent Speed Control (Inteligentní ovládání rychlosti)		<ul style="list-style-type: none"> <li>● OFF (vyp)</li> <li>○ ON (zap)</li> </ul>

Menu Nastavení vozidla	Úroveň 1	Úroveň 2	Úroveň 3
Driving Assistance (Jízdní asistent)	Driver Attention Warning (Varování na pozornost řidiče)	Front Vehicle Departure Warning (Varování při rozjezdu vozidla vepředu)	<input type="radio"/> OFF (vyp) <input checked="" type="radio"/> ON (zap)
		Safety Distance Warning (Upozornění na bezpečnou vzdálenost)	<input type="radio"/> OFF (vyp) <input checked="" type="radio"/> ON (zap)
		Varování na pozornost řidiče (DAW)	<input type="radio"/> OFF (vyp) <input checked="" type="radio"/> ON (zap)
	Rear Side Warning and Collision Assist (Zadní varování a asistent pro případ kolize)	<input type="radio"/> OFF (vyp) <input type="radio"/> Collision Warning (Varování před srážkou) <input checked="" type="radio"/> Collision Assist (Asistent pro případ kolize)	-
	Varování před provozem za vozidlem a asistent pro případ kolize	<input type="radio"/> OFF (vyp) <input type="radio"/> Collision Warning (Varování před srážkou) <input checked="" type="radio"/> Collision Assist (Asistent pro případ kolize)	-
	Safe Exit Warning (Varování systému pro bezpečné vystupování z vozidla)	<input type="radio"/> OFF (vyp) <input checked="" type="radio"/> ON (zap)	-
	Speed Limit Warning (Upozornění na omezenou rychlost)	<input type="radio"/> OFF (vyp) <input checked="" type="radio"/> ON (zap)	-

Menu Nastavení vozidla	Úroveň 1	Úroveň 2	Úroveň 3
Dashboard Settings & Info (Nastavení palubní desky a Info)	Welcome \ Good-bye sound (Zvuk uvítání / rozloučení)	<ul style="list-style-type: none"> <li>● OFF (vyp)</li> <li>○ ON (zap)</li> </ul>	-
	Auto reset of average fuel economy (Automatické vynulování průměrné spotřeby energie)	<ul style="list-style-type: none"> <li>● OFF (vyp)</li> <li>○ Resetting when refueling (Vynulování při doplnění paliva)</li> <li>○ Resetting when starting the engine (Vynulování při nastartování motoru)</li> </ul>	-
	Fuel economy unit (Jednotka spotřeby energie)	<ul style="list-style-type: none"> <li>● km/L</li> <li>○ L/100km</li> </ul>	-
	Temperature unit (Jednotka teploty)	<ul style="list-style-type: none"> <li>● °C</li> <li>○ °F</li> </ul>	-
	Tire Air pressure units (Jednotka tlaku v pneumatikách)	<ul style="list-style-type: none"> <li>● Psi</li> <li>○ kPa</li> <li>○ bar</li> <li>○ kgf/cm<sup>2</sup></li> </ul>	-
Climate (Klíma)	Auto Ventilation (Automatické větrání)	<ul style="list-style-type: none"> <li>○ OFF (vyp)</li> <li>● ON (zap)</li> </ul>	-
	Dehumidification (Odvlhčování)	<ul style="list-style-type: none"> <li>○ OFF (vyp)</li> <li>● ON (zap)</li> </ul>	-

Menu Nastavení vozidla	Úroveň 1	Úroveň 2	Úroveň 3
Door/Tailgate (Dveře/ Výklopné zadní dveře)	Auto Locking (Automatické uzamčení)	<ul style="list-style-type: none"> <li>○ OFF (vyp)</li> <li>● While driving (Během jízdy)</li> <li>○ When shifting to R, N or D gear (Při zařazení R, N nebo D)</li> </ul>	-
	Auto Unlocking (Automatické odemčení)	<ul style="list-style-type: none"> <li>○ OFF (vyp)</li> <li>○ When the engine turns off (Při vypnutí motoru)</li> <li>● When shifting to P gear (Při zařazení P)</li> </ul>	-
	Auto Locking Speed Settings (Nastavení rychlosti automatického uzamčení)	<ul style="list-style-type: none"> <li>● 10 km</li> <li>○ 20 km</li> <li>○ 30 km</li> <li>○ 40 km</li> <li>○ 50 km</li> </ul>	-
	Locking/Unlocking Alert Sounds (Zvuky upozornění na uzamčení/odemčení)	<ul style="list-style-type: none"> <li>○ OFF (vyp)</li> <li>● ON (zap)</li> </ul>	-
	Double click unlocking (Odemčení dvojíým kliknutím)	<ul style="list-style-type: none"> <li>○ OFF (vyp)</li> <li>● ON (zap)</li> </ul>	-
	Smart door Auto locking (Inteligentní automatické uzamčení dveří)	<ul style="list-style-type: none"> <li>○ OFF (vyp)</li> <li>● ON (zap)</li> </ul>	-
	Power tailgate (Elektricky ovládané výklopné zadní dveře)	<ul style="list-style-type: none"> <li>○ OFF (vyp)</li> <li>● ON (zap)</li> </ul>	-
	Smart tailgate (Smart zadní výklopné dveře)	<ul style="list-style-type: none"> <li>○ OFF (vyp)</li> <li>● ON (zap)</li> </ul>	-









Menu Nastavení vozidla	Úroveň 1	Úroveň 2	Úroveň 3
Light (Světla)	Leaving home headlamp (Přední světlo funkce Leaving home)	<ul style="list-style-type: none"> <li>● OFF (vyp)</li> <li>○ 10 sekund</li> </ul>	-
	Coming home headlamp (Přední světlo funkce Coming Home)	<ul style="list-style-type: none"> <li>○ 20 sekund</li> <li>○ 30 sekund</li> </ul>	-
	Interior Lighting (Osvětlení interiéru)	Default color (Výchozí barva)	<ul style="list-style-type: none"> <li>Setting mood lamp color (Nastavení barvy ambientního osvětlení)</li> <li>Setting mood lamp brightness [+][-] (Nastavení jasu ambientního osvětlení)</li> </ul>
		User color (Uživatelská barva)	<ul style="list-style-type: none"> <li>Setting mood lamp color (Nastavení barvy ambientního osvětlení)</li> <li>Setting mood lamp brightness [+][-] (Nastavení jasu ambientního osvětlení)</li> <li>2 colors recently selected by user (2 barvy nedávno vybrané uživatelem)</li> </ul>
	Usage settings (Nastavení použití)	<ul style="list-style-type: none"> <li>○ OFF (vyp)</li> <li>● ON (zap)</li> <li><input type="checkbox"/> Daylight OFF (Denní světlo vypnuto)</li> </ul>	



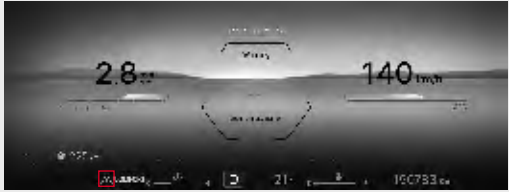

Menu Nastavení vozidla	Úroveň 1	Úroveň 2	Úroveň 3
Convenience features (Funkce pro pohodlí)	Steering Wheel Alignment Alert (Upozornění na vyrovnaní volantu)	<input type="radio"/> OFF (vyp) <input checked="" type="radio"/> ON (zap)	-
	Wiper Mode Display (Zobrazení režimu stěrače)	<input type="radio"/> OFF (vyp) <input checked="" type="radio"/> ON (zap)	-
	Light Mode Display (Zobrazení režimu světel)	<input type="radio"/> OFF (vyp) <input checked="" type="radio"/> ON (zap)	-
	Approach Welcome (Přivítání při přiblížení k vozidlu)	<input type="radio"/> OFF (vyp) <input checked="" type="radio"/> ON (zap)	-
	Auto Approach Welcome (Automatické přivítání při přiblížení k vozidlu)	<input type="radio"/> OFF (vyp) <input checked="" type="radio"/> ON (zap)	-
	Long-Term Parking Mode (Režim pro dlouhodobé parkování)	<input type="radio"/> OFF (vyp) <input checked="" type="radio"/> ON (zap)	-
	Wireless Charging System (Systém bezdrátového nabíjení)	<input type="radio"/> OFF (vyp) <input checked="" type="radio"/> ON (zap)	-
Reset settings (Resetování nastavení)	Confirm / cancel (Potvrdit / zrušit)	-	-

## Zpráva na displeji přístrojového panelu









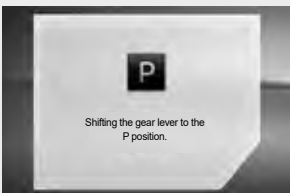
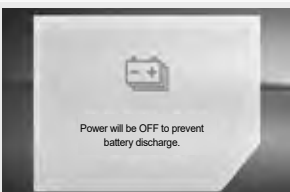















Obrázky v následujících zprávách jsou založeny na standardním přístrojovém panelu a závisí od specifikací přístrojového panelu.







Položka	Zpráva	Podmínky aktivace
Zpráva a zvukový signál uvítání		<ul style="list-style-type: none"><li>• Pokud zaškrtnete políčko ve zobrazení Dashboard Settings &amp; Info → Welcome &amp; Goodbye Sound (Nastavení paubní desky a Info → Zvuk uvítání / rozloučení) v  (Nastavení vozidla) na panelu hypervizoru, zobrazí se toto hlášení na 4 sekundy, když je deaktivován režim ochrany proti krádeži a jsou otevřeny a zavřeny dveře řidiče.</li><li>• Když přepnete spínač START/STOP do polohy ON, když je zobrazena tato zpráva, zpráva zhasne ale zvukový signál dozní až do konce.</li></ul>
Kontrolka NÁLEDÍ		<ul style="list-style-type: none"><li>• Vyskakovací varovné okno NÁLEDÍ (ICE) (1) se zobrazí jako vyskakovací zpráva na 5 sekund, pokud teplota okolí klesne na 3 °C či nižší.</li><li>• Varovný symbol NÁLEDÍ (2) se zobrazuje na displeji okolní teploty v horní části přístrojového panelu.</li><li>• Varovný symbol NÁLEDÍ se vypne, když je okolní teplota 5 °C nebo vyšší.</li></ul>
Protokol varování vozidla		<ul style="list-style-type: none"><li>• Varovné zprávy vozidla můžete zkontrolovat na přístrojovém panelu.<ul style="list-style-type: none"><li>– Když je u vozidla k dispozici varovná zpráva, změní se vlastní symbol na hlavní symbol.</li><li>– Pokud není varovná zpráva k dispozici, příslušná položka se nezobrazí.</li></ul></li></ul>

Položka	Zpráva	Podmínky aktivace
Varování pro Smart klíč	 <p>The smart key is inside the vehicle.</p>	<ul style="list-style-type: none"> <li>• Pokud se chystáte zavřít dveře jiným ověřeným Smart klíčem nebo spínačem klíky dveří, zatímco jsou všechny dveře zavřené a ověřený Smart klíč je uvnitř vozidla, zobrazí se tato zpráva na 5 sekund.</li> </ul>
	<p>The Smart Door Auto Lock function is not available if an extra key is stored inside the vehicle.</p>	<ul style="list-style-type: none"> <li>• Pokud jsou ve vozidle dva nebo více autorizované Smart klíče a dveře jsou otevřeny (s výjimkou kapoty motoru a výklopných zadních dveří) po vypnutí vozidla, tato zpráva se zobrazí přibližně na 5 sekund.</li> </ul>
	 <p>The smart key is not inside the vehicle.</p>	<ul style="list-style-type: none"> <li>• Pokud ve vozidle není žádný Smart klíč a spínač START/STOP je v poloze ON, nebo když je vozidlo nastartováno, zobrazí se tato zpráva.</li> </ul>
	 <p>Pressing the start button with the smart key.</p>	<ul style="list-style-type: none"> <li>• Pokud není detekován žádný autorizovaný Smart klíč a spínač START/STOP je stisknutý, tato zpráva se zobrazí přibližně na 5 sekund.</li> </ul>



Položka	Zpráva	Podmínky aktivace
Varování pro Smart klíč	 <p>Check the Smart Key system.</p>	<ul style="list-style-type: none"> <li>• Když je chyba v kontrole elektřiny vozidla z modulu Smart klíče nebo ze spínače START/STOP, nebo pokud po autentizaci Smart klíče přijde nesprávný signál nebo žádný signál, tato zpráva se zobrazí přibližně na 5 sekund.</li> <li>• Pokud zpráva přetrvává, navštivte nejbližší autorizovaný servis SsangYong.</li> </ul>
	 <p>Replace the Smart Key battery.</p>	<ul style="list-style-type: none"> <li>• Pokud je baterie v Smart klíči slabá a funkce automatického zamčení nefunguje, tato zpráva se zobrazí přibližně na 5 sekund.</li> </ul>
	 <p>Replace the Smart Key battery. Smart Door Auto Lock function deactivated. Set it again after replacement.</p>	<ul style="list-style-type: none"> <li>• Pokud je baterie v Smart klíči slabá a funkce automatického zamčení je vypnuta, tato zpráva se zobrazí přibližně na 5 sekund.</li> <li>• Pokud se pokusíte použít funkci automatického zamčení použitím Smart klíče, v němž je slabá baterie, tato zpráva se zobrazí přibližně na 5 sekund.</li> <li>• Když se zobrazí tato zpráva, automatické zamčení nefunguje. Po výměně baterie v Smart klíči, klikněte na políčko v Door / Tailgate → Smart door auto locking (Dveře/Výklopné zadní dveře → Smart automatické zamčení dveří) v  (Nastavení vozidla) na ovládacím panelu hypervizoru.</li> </ul>





Položka	Zpráva	Podmínky aktivace
Varování pro spínač START/STOP	 <p>Depressing the brake pedal and starting the engine.</p>	<ul style="list-style-type: none"> <li>• U vozidel s automatickou převodovkou se po druhém přepnutí spínače zapalování do polohy ACC nepřetržitým stisknutím spínače zapalování bez sešlápnutí brzdového pedálu zobrazí tato zpráva asi na 5 sekund.</li> <li>• Tato zpráva informuje řidiče, že vozidlo lze nastartovat pouze když stiskne spínač START/STOP spolu se sešlápnutím brzdového pedálu.</li> </ul>
	 <p>Shifting the gear lever to the P position.</p>	<ul style="list-style-type: none"> <li>• Tato zpráva se zobrazí přibližně na 5 sekund při nastartování vozidla s elektronickou volicí pákou v jiné poloze než P (parkování).</li> <li>• Tato zpráva informuje řidiče, že před stisknutím spínače START/STOP by měla být elektronická volicí páka převodovky v poloze P.</li> </ul>
	 <p>Power will be OFF to prevent battery discharge.</p>	<ul style="list-style-type: none"> <li>• Tato zpráva se zobrazí přibližně na 5 sekund, aby se zabránilo vybití akumulátoru vozidla, když je spínač START/STOP v poloze ACC 12 minut nebo více, nebo když jsou dveře na straně řidiče otevřené a spínač START/STOP je v poloze ACC.</li> </ul>



Položka	Zpráva	Podmínky aktivace						
Detekování překážky vpředu/ vzadu	<p data-bbox="272 176 576 210"><b>Pokud je v poloze R (zpátečka)</b></p> <div data-bbox="272 221 866 678"> <table border="1"> <tr> <td data-bbox="272 221 464 437"> <p data-bbox="344 227 392 249">LV3</p>  </td> <td data-bbox="464 221 655 437"> <p data-bbox="536 227 584 249">LV2</p>  </td> <td data-bbox="655 221 866 437"> <p data-bbox="743 227 791 249">LV1</p>  </td> </tr> <tr> <td data-bbox="272 454 464 678"> <p data-bbox="344 460 392 482">LV0</p>  </td> <td colspan="2" data-bbox="464 454 866 678"> <p data-bbox="536 460 600 482">Chyba</p>  </td> </tr> </table> </div>	<p data-bbox="344 227 392 249">LV3</p> 	<p data-bbox="536 227 584 249">LV2</p> 	<p data-bbox="743 227 791 249">LV1</p> 	<p data-bbox="344 460 392 482">LV0</p> 	<p data-bbox="536 460 600 482">Chyba</p> 		<ul style="list-style-type: none"> <li>• Zadní PAS (Systém parkovacího asistenta) (Když je volicí páka SVW (shift by wire) v poloze R (zpátečka) a spínač START/STOP je v poloze ON)             <ul style="list-style-type: none"> <li>– Když zařadíte volicí páku SBW (shift by wire) do polohy R (zpátečka), zazní varovný zvukový signál krátce jednou a když je detekována překážka blízko vozidla, poloha a vzdálenost od překážky se zobrazí na 4 úrovních (0–3).</li> <li>– Na úrovni 1 zadního PAS se výsledek detekce předního PAS nezobrazí a zobrazí se pouze tvar vozidla na úrovni 0 zadního PAS.</li> <li>– Když funkce senzoru detekce překážky není v pořádku, pro příslušný senzor se zobrazí znak „▲“.</li> </ul> </li> </ul>
	<p data-bbox="344 227 392 249">LV3</p> 	<p data-bbox="536 227 584 249">LV2</p> 	<p data-bbox="743 227 791 249">LV1</p> 					
	<p data-bbox="344 460 392 482">LV0</p> 	<p data-bbox="536 460 600 482">Chyba</p> 						
	<p data-bbox="272 695 576 729"><b>Pokud je v poloze D (jízda)</b></p> <div data-bbox="272 740 866 981"> <table border="1"> <tr> <td data-bbox="272 740 464 956"> <p data-bbox="344 745 392 768">LV3</p>  </td> <td data-bbox="464 740 655 956"> <p data-bbox="536 745 584 768">LV2</p>  </td> <td data-bbox="655 740 866 956"> <p data-bbox="743 745 807 768">Chyba</p>  </td> </tr> </table> </div>	<p data-bbox="344 745 392 768">LV3</p> 	<p data-bbox="536 745 584 768">LV2</p> 	<p data-bbox="743 745 807 768">Chyba</p> 	<ul style="list-style-type: none"> <li>• Přední PAS (Systém parkovacího asistenta) (Když je volicí páka SBW (shift by wire) v poloze D (jízda) a spínač START/STOP je v poloze ON)             <ul style="list-style-type: none"> <li>– Když je detekována překážka před vozidlem, poloha a vzdálenost od překážky se zobrazí na úrovni 3 a úrovni 2 a nezobrazí se na úrovni 1 a úrovni 0.</li> <li>– Systém předního parkovacího asistenta se neaktivuje v případě, že je rychlost vozidla vyšší než 15 km/h.                👁 Viz „Systém parkovacího asistenta“* (str. 4-194)</li> <li>– Když funkce senzoru detekce překážky není v pořádku, pro příslušný senzor se zobrazí znak „▲“.</li> </ul> </li> </ul>			
<p data-bbox="344 745 392 768">LV3</p> 	<p data-bbox="536 745 584 768">LV2</p> 	<p data-bbox="743 745 807 768">Chyba</p> 						



Položka	Zpráva		Podmínky aktivace
<p>Zobrazení otevřených dveří/kapoty/zadních výklopných dveří</p>	<p>Otevřené dveře cestujícího</p>	<p>Dveře řidiče otevřené</p>	<ul style="list-style-type: none"> <li>Zobrazuje, které dveře jsou otevřené.</li> </ul>
			
	<p>Zadní levé dveře otevřené</p>	<p>Zadní pravé dveře otevřené</p>	
			
	<p>Otevřena kapota (bliká)</p>	<p>Otevřené výklopné zadní dveře (bliká)</p>	
			



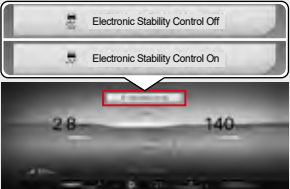
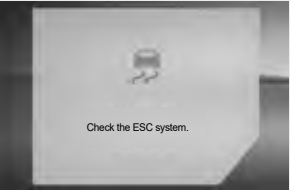
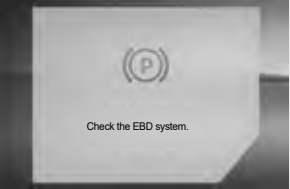



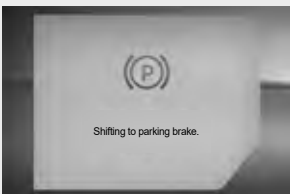

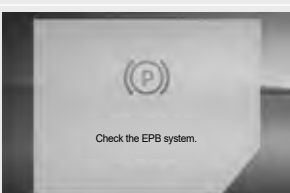
Položka	Zpráva	Podmínky aktivace
Zobrazení stavu vyrovnání pneumatik	<p><b>5 úrovní vlevo</b></p> 	<ul style="list-style-type: none"> <li>• Tato zpráva se zobrazí na úrovni 1 až 5 podle stavu vyrovnání pneumatik, když se spínač START/STOP přepne z polohy OFF do polohy ON.</li> <li>• Tato zpráva se nezobrazí, když je stav vyrovnání pneumatik na úrovni 0.</li> <li>• Tato zpráva se zobrazí na 5 sekund do úrovně 2 a zpráva se trvale zobrazí, když se dosáhne úroveň 3 až 5.</li> <li>• Tato zpráva se zobrazí pouze tehdy, když je páčka SBW (shift by wire) v poloze P (parkování) nebo N (neutrál).</li> </ul>
	<p><b>Úroveň 0</b></p> 	
	<p><b>5 úrovní vpravo</b></p> 	





Položka	Zpráva	Podmínky aktivace
Upozornění na zapnuté vnější světlo		<ul style="list-style-type: none"> <li>Tato zpráva se zobrazí tehdy, když je zapnuté vnější světlo a když je vozidlo vypnuté a dveře na straně řidiče jsou otevřené.</li> </ul>
Varování při otevření střešního okna		<ul style="list-style-type: none"> <li>Tato zpráva se zobrazí, když je po vypnutí zapalování otevřené střešní okno.</li> </ul>
Varování systému SHB		<ul style="list-style-type: none"> <li>Pokud je v systému SHB chyba, tato zpráva se zobrazí 3 sekundy po nastartování vozidla.</li> </ul>
Indikátor Smart výklopných zadních dveří		<ul style="list-style-type: none"> <li>Indikátor Smart výklopných zadních dveří se zapne tehdy, když označíte <b>Door/Tailgate</b> → <b>Smart Tailgate</b> → ON (Dveře/Výklopné zadní dveře → Smart výklopné zadní dveře → Zapnout) v  (Nastavení vozidla) na ovládacím panelu hypervizoru.</li> </ul>

Položka	Zpráva	Podmínky aktivace
Elektronická kontrola stability (ESC) ON/OFF (ZAP/VYP)		<ul style="list-style-type: none"> <li>Tato zpráva se zobrazí přibližně na 5 sekund v závislosti na stavu spínače ESC OFF.</li> </ul>
Varování pro systém elektronické stability vozidla (ESC)		<ul style="list-style-type: none"> <li>Pokud je v systému ESC chyba, rozsvítí se kontrolka a tato zpráva se zobrazí 3 sekundy po nastartování vozidla.</li> <li>Pokud tato zpráva přetrvává, navštivte nejbližší autorizovaný servis SsangYong a nechte vozidlo zkontrolovat a opravit.</li> </ul>
Varování systému EBD		<ul style="list-style-type: none"> <li>Pokud je v systému EBD chyba, rozsvítí se kontrolka a tato zpráva se zobrazí 3 sekundy po nastartování vozidla.</li> <li>Pokud tato zpráva přetrvává, navštivte nejbližší autorizovaný servis SsangYong a nechte vozidlo zkontrolovat a opravit.</li> </ul>
Varování systému ABS		<ul style="list-style-type: none"> <li>Pokud je v systému ABS chyba, rozsvítí se kontrolka a tato zpráva se zobrazí 3 sekundy po nastartování vozidla.</li> <li>Pokud tato zpráva přetrvává, navštivte nejbližší autorizovaný servis SsangYong a nechte vozidlo zkontrolovat a opravit.</li> </ul>

Položka	Zpráva	Podmínky aktivace
Elektronická parkovací brzda (EPB)		<ul style="list-style-type: none"> <li>Tato zpráva se zobrazí, když sešlápnete akcelerační pedál s tím, že není splněna podmínka automatického uvolnění, přičemž se aplikuje elektronická parkovací brzda (EPB), anebo je aktivována funkce AUTO HOLD.</li> </ul>
		<ul style="list-style-type: none"> <li>Tato zpráva se zobrazí tehdy, když se stav AUTO HOLD změní na stav elektronická parkovací brzda (EPB).</li> </ul>
		<ul style="list-style-type: none"> <li>Tato zpráva se zobrazí na přibližně 5 vteřin, když se detekuje smyk vozidla anebo zlyhání EPB při aktivované funkci AUTO HOLD. Tato zpráva se však nezobrazí při opětovné automatické aktivaci elektronické parkovací brzdy (EPB) v případě smyku vozidla, čímž zabrání smyku vozidla.</li> </ul>
		<ul style="list-style-type: none"> <li>Když je v systému elektronické parkovací brzdy (EPB) chyba, zobrazí se tato zpráva a bude blikat příslušná kontrolka.</li> <li>Pokud tato zpráva přetrvává, navštivte nejbližší autorizovaný servis SsangYong a nechte vozidlo zkontrolovat a opravit.</li> </ul>

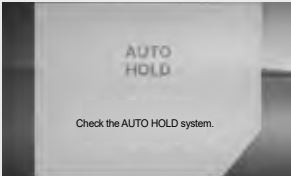

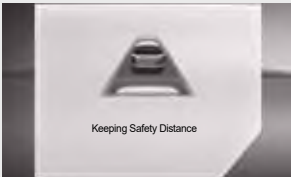
Položka	Zpráva	Podmínky aktivace
Autonomní nouzové brzdění (AEB)	 <p>Beware of a Collision</p>	<ul style="list-style-type: none"> <li>• Když jsou splněny podmínky aktivace Autonomního nouzového brzdění (AEB), na 4 vteřiny se zobrazí zpráva „Varování před srážkou“. Na 5 vteřin bude blikat i kontrolka AEB.</li> <li>• Když bude systém fungovat a tato zpráva bude pořád svítit, stejná zpráva se zobrazí na 5 vteřin.</li> </ul>
	 <p>Emergency Braking Ended</p>	<ul style="list-style-type: none"> <li>• Tato zpráva se zobrazí, když vozidlo zastavilo brzděním maximální sílou v době 3. varování AEB.</li> </ul>
	 <p>Check the AEB system.</p>	<ul style="list-style-type: none"> <li>• Pokud je v systému AEB chyba, tato zpráva se zobrazí po dobu 5 sekund po nastartování vozidla.</li> <li>• Pokud tato zpráva přetrvává, navštivte nejbližší autorizovaný servis SsangYong a nechte vozidlo zkontrolovat a opravit.</li> </ul>
	 <p>The camera is not operating due to front windshield contamination.</p>	<ul style="list-style-type: none"> <li>• Pokud je část předního skla, na kterém je instalován Modul přední kamery (FCM), zaprášen tak, že nelze rozeznat jízdní pruhy, předjíždějící vozidla nebo osoby, zobrazí se tato zpráva.</li> </ul>

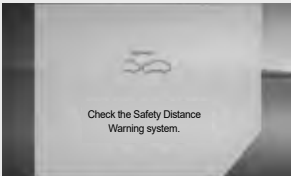
Položka	Zpráva	Podmínky aktivace
Autonomní nouzové brzdění (AEB)		<ul style="list-style-type: none"> <li>• Tato zpráva se zobrazí, když je čelní sklo vozidla v oblasti, kde je namontován modul přední kamery (FCM), znečištěné nebo zaprášené a nemůže rozpoznat jízdní pruhy, protijedoucí vozidla, osoby atd., v důsledku čehož nemůže fungovat systém autonomního nouzového brzdění.</li> </ul>
		<ul style="list-style-type: none"> <li>• Tato zpráva se zobrazí, když je oblast, kde je namontován modul předního radaru (FRM), znečištěná atd. a nemůže rozpoznat vozidla, osoby atd. před vámi, což brání fungování systému autonomního nouzového brzdění.</li> </ul>
		<ul style="list-style-type: none"> <li>• Tato zpráva se zobrazí v případě problému se systémem autonomního nouzového brzdění.</li> <li>• Pokud zpráva zůstává zobrazená, nechte systém zkontrolovat a opravit v našem nejbližším autorizovaném servisu.</li> </ul>

Položka	Zpráva	Podmínky aktivace
Auto hold		<ul style="list-style-type: none"> <li>• Pokud je funkce auto hold chybná, zobrazí se tato zpráva.</li> <li>• Pokud tato zpráva přetrvává, navštivte nejbližší autorizovaný servis SsangYong a nechte vozidlo zkontrolovat a opravit.</li> </ul>
		<ul style="list-style-type: none"> <li>• Tato zpráva se zobrazí, když stisknete spínač EPB bez sešlápnutí brzdového pedálu pro deaktivaci funkce AUTO HOLD.</li> </ul>
Upozornění na bezpečnou vzdálenost		<ul style="list-style-type: none"> <li>• Tato funkce je povolena, když zaškrtnete políčko u položky Driving assistance → Driver attention warning → Safety distance warning (Jízdní asistent → Upozornění na pozornost řidiče → Upozornění na bezpečnou vzdálenost) v  (Nastavení vozidla) na ovládacím panelu hypervizoru.</li> <li>• Tato zpráva se zobrazí, když se vaše vozidlo přibližuje k vozidlu jedoucímu před vámi.</li> </ul>
		<ul style="list-style-type: none"> <li>• Tato zpráva se zobrazí, když je v systému upozornění na bezpečnou vzdálenost chyba.</li> <li>• Pokud tato zpráva přetrvává, navštivte nejbližší autorizovaný servis SsangYong a nechte vozidlo zkontrolovat a opravit.</li> </ul>

### Upozornění na bezpečnou vzdálenost (SDW)

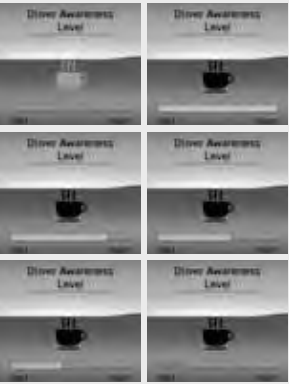
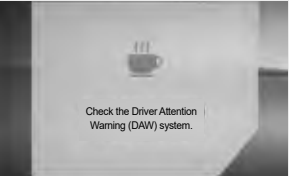



Funkce, která zobrazuje zprávu pro řidiče, když zjistí, že není zajištěna dostatečná vzdálenost na základě analýzy informací, jako je např. vzdálenost od vozidla vpředu, rychlost a poloha.



Položka	Zpráva	Podmínky aktivace
Varování na pozornost řidiče (DAW)		<ul style="list-style-type: none"> <li>• Upozornění na pozornost řidiče (DAW) zobrazuje „úroveň opatrné jízdy“ řidiče v 5 sloupcích (5 úrovní), a pokud není žádný sloupec dole, řidič je upozorněn výstražným hlášením a zvukovým signálem. (Úroveň výstrahy se však inicializuje při vypnutí motoru nebo odepnutí bezpečnostního pásu řidiče a otevření dveří řidiče).</li> </ul>
		<ul style="list-style-type: none"> <li>• Tato zpráva se zobrazí v případě vadného systému DAW.</li> <li>• Pokud tato zpráva přetrvává, navštivte nejbližší autorizovaný servis SsangYong a nechte vozidlo zkontrolovat a opravit.</li> </ul>
		<ul style="list-style-type: none"> <li>• Tato zpráva se zobrazí, pokud je čelní sklo v oblasti, kde je namontován modul přední kamery (FCM), znečištěno prachem a vozidlo nerozpozná přední světlá jízdní pruhu a systém varování před nepozorností řidiče nelze ovládat.</li> </ul>



### Varování na pozornost řidiče (DAW)





Je to funkce, která varuje a upozorňuje řidiče, že by si měl odpočinout zobrazením úrovně varování na základě výsledku analýzy dat o vozidle a vzorce jízdy řidiče.





Položka	Zpráva	Podmínky aktivace
Upozornění na odpočinek		<ul style="list-style-type: none"> <li>• Zpráva, která doporučuje řidiči udělat si přestávku se zobrazí přibližně na 10 sekund pro bezpečnou jízdu, když řidič už řídil delší dobu.</li> <li>• Interval upozornění: <ul style="list-style-type: none"> <li>– Zpráva se zobrazí každé 2 hodiny od prvního nastartování vozidla, když je spínač START/STOP v poloze ON.</li> <li>– U vozidel s DAW systém DAW zobrazí varovnou vyskakovací zprávu.</li> </ul> </li> </ul>
Asistent pro jízdu z kopce (HDC) ON/OFF		<ul style="list-style-type: none"> <li>• Tato zpráva se zobrazí přibližně na 5 sekund podle stavu asistenta pro jízdu z kopce (HDC) ON/OFF (zapnuto/vypnuto).</li> <li>• Barva indikátoru se mění podle stavu HDC. <ul style="list-style-type: none"> <li>– Rozsvítí se zelený indikátor: HDC je připraveno.</li> <li>– Zelený indikátor bliká: HDC je zapnuté.</li> <li>– Rozsvítí se červená kontrolka: Systém HDC je přehřátý a chybný.</li> </ul> </li> </ul>
Systém HDC		<ul style="list-style-type: none"> <li>• Pokud je systém HDC (Hill Descent Control, asistent pro jízdu z kopce) vadný, zobrazí se tato zpráva.</li> <li>• Pokud zpráva zůstává zobrazená, nechte systém zkontrolovat a opravit v nejbližším autorizovaném servisu SsangYong.</li> </ul>
		<ul style="list-style-type: none"> <li>• Pokud nejsou splněny provozní podmínky systému HDC, zobrazí se tato zpráva.</li> </ul>

Položka	Zpráva	Podmínky aktivace
Režim světel		<ul style="list-style-type: none"> <li>• Současný stav ze 4 módů se zobrazí přibližně na 5 vteřin podle polohy spínače světel.</li> </ul>
Mód stěrače předního skla		<ul style="list-style-type: none"> <li>• Současný stav stěrače předního skla ze 4 módů se zobrazí přibližně na 5 vteřin podle polohy páčky stěrače.</li> </ul>
Mód stěrače zadního skla		<ul style="list-style-type: none"> <li>• Současný stav stěrače zadního skla ze 3 režimů se zobrazí přibližně na 5 vteřin podle polohy páčky stěrače zadního skla.</li> </ul>

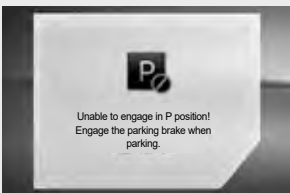
Položka	Zpráva	Podmínky aktivace
Vyhřívání volantu		<ul style="list-style-type: none"> <li>• Zpráva se zobrazí na 5 vteřin podle stavu vyhřívání volantu ON/OFF (zapnuto/vypnuto), když je spínač START/ STOP v poloze ON nebo po nastartování vozidla.</li> </ul>
Upozornění z bezdrátové nabíječky		<ul style="list-style-type: none"> <li>• Pokud je jakýkoli telefon na podložce pro bezdrátové nabíjení po vypnutí zapalování (spínač zapalování v poloze ACC nebo OFF), zatímco je bezdrátová nabíječka telefonu v provozu se spínačem zapalování v poloze ON, zobrazí se na přístrojovém panelu upozornění „The phone is on the wireless phone charger.“ (Telefon je na bezdrátové nabíječce telefonu). (Připomenutí však nefunguje při přepnutí spínače zapalování z polohy OFF do polohy ACC, i když je v provozu bezdrátová nabíječka telefonu.)</li> </ul>

Položka	Zpráva	Podmínky aktivace
Shift By Wire (SBW)	 <p>Check the gear lever.</p>	<ul style="list-style-type: none"> <li>• Pokud se v systému SBW vyskytne závada, zobrazí se tato zpráva.</li> <li>• Pokud zpráva zůstává zobrazená, nechte systém zkontrolovat a opravit v nejbližším autorizovaném servisu SsangYong.</li> </ul>
		<ul style="list-style-type: none"> <li>• Při ovládání elektronické volicí páky (SBW) se zobrazí zpráva, pokud není splněna podmínka řazení.</li> </ul>
	 <p>After parking, shift to the P position</p>	<ul style="list-style-type: none"> <li>• Pokud vozidlo není zcela zastaveno a je stisknuto tlačítko P (parkování), zobrazí se odpovídající zpráva.</li> </ul>
	 <p>Depress the brake pedal and shift.</p>	<ul style="list-style-type: none"> <li>• Tato zpráva se zobrazí, pokud je volicí páka ovládána bez zatažené brzdy.</li> </ul>
Shift by wire (SBW)	 <p>Unable to engage in P position! Engage the parking brake when parking.</p>	<ul style="list-style-type: none"> <li>• Tato zpráva se zobrazí přibližně na 5 sekund při nastartování vozidla, pokud elektronickou volicí pákou (shift by wire) nelze zařadit do polohy P (parkování).</li> </ul>

Položka	Zpráva	Podmínky aktivace
Systém varování před srážkou sledování mrtvého úhlu (BSW)		<ul style="list-style-type: none"> <li>Tato zpráva se zobrazí na přibližně 5 vteřin podle stavu ON/OFF (zapnutí/vypnutí) systému BSW.</li> </ul>
		<ul style="list-style-type: none"> <li>Tato zpráva se zobrazí, když zadní a boční varovný systém nefunguje normálně.</li> <li>Pokud tato zpráva přetrvává, navštivte nejbližší autorizovaný servis SsangYong a nechte vozidlo zkontrolovat a opravit.</li> </ul>
		<ul style="list-style-type: none"> <li>Tato zpráva se zobrazí, když senzor nedokáže detekovat zadní, levou a pravou stranu s aktivovaným zadním a bočním varovným systémem. (Když jsou na vnější nebo vnitřní straně nárazníku cizí látky, nebo pokud je za vozidlem připojen přívěs, nebo pokud je silnice příliš široká, hustě sněží nebo prší, atd.).</li> </ul>

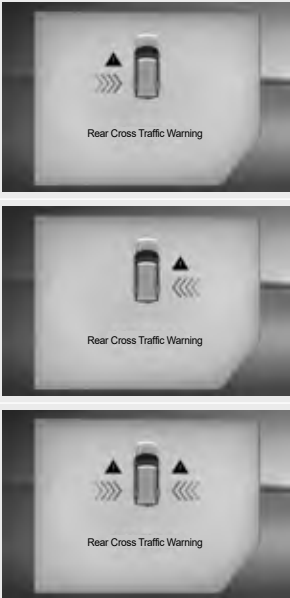

Položka	Zpráva	Podmínky aktivace
Varování na provoz za vozidlem (RCTW)	 <p>Rear Cross Traffic Warning</p> <p>Rear Cross Traffic Warning</p> <p>Rear Cross Traffic Warning</p>	<ul style="list-style-type: none"> <li>• Při provozu systému RCTW (Rear Collision Traffic Warning) se zobrazí zpráva, když je zjištěn pohyb vozidla z levé/pravé strany zezadu (riziko kolize).</li> </ul>

Položka	Zpráva	Podmínky aktivace
Asistenční systém pro provoz za vozidlem (RCTA)		<ul style="list-style-type: none"> <li>• Při couvání se na displeji zobrazí zpráva, pokud vozidlo přijíždějící v oblasti detekce asistenčního systému pro provoz za vozem znamená riziko srážky. V tomto okamžiku se spustí výstražný zvukový signál brzdové asistence, který podpoří zabránění srážky.</li> </ul>

Položka	Zpráva	Podmínky aktivace
<p>Asistent pro zabránění kolize s vozidly v mrtvém úhlu</p>		<ul style="list-style-type: none"> <li>• Během činnosti asistenta pro zabránění kolize v mrtvém úhlu (BSA) se v případě detekce rizika kolize zobrazí odpovídající upozornění, že je třeba provést brzdění.</li> </ul>





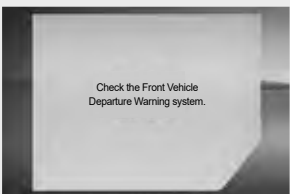







Položka	Zpráva	Podmínky aktivace
<p>Varování systému pro bezpečné vystupování z vozidla (SEW)</p>		<ul style="list-style-type: none"> <li>• Pokud se chystáte otevřít dveře, abyste opustili vozidlo, a zezadu se k vám blíží vozidlo, systém varování pro bezpečné opuštění vozidla zobrazí zprávu a vydá zvukový signál. Funguje však pouze tehdy, když je volicí páka SBW (shift by wire) v poloze P (parkování) nebo N (neutrál).</li> </ul>



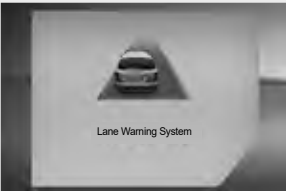

Položka	Zpráva	Podmínky aktivace
Varování při rozjezdu vozidla vepředu (FVSW)	 <p>Front vehicle Start</p>	<ul style="list-style-type: none"> <li>Tato funkce je povolena, když zaškrtnete políčko u položky Driving assistance → Driver Attention Warning → Front Vehicle Departure Warning → ON/OFF (Jízdní asistent → Varování při rozjezdu vozidla vepředu → ZAPNUTO/YYPNUTO) v  (Nastavení vozidla) na ovládacím panelu hypervizoru.</li> </ul>
	 <p>Check the Front Vehicle Departure Warning system.</p>	<ul style="list-style-type: none"> <li>Pokud se v systému FVSW vyskytne závada, zobrazí se tato zpráva.</li> <li>Pokud bude tato zpráva svítit i nadále, nechte si systém zkontrolovat a vykonat servis u nejbližšího prodejce SsangYong nebo v autorizovaném servisu SsangYong.</li> </ul>





### Varování při rozjezdu vozidla vepředu (FVSW)







Funkce vydávání zvukového signálu a zobrazení zprávy, pokud se řidič s vozidlem nerozjede poté, co se vozidlo vepředu rozjede a ujede určitou vzdálenost.

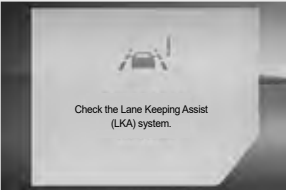



Položka	Jízdní asistent	Zpráva	Podmínky aktivace
Varování před opuštěním jízdního pruhu (LDW)		-	<ul style="list-style-type: none"> <li>• Zobrazuje se, když je varování před opuštěním jízdního pruhu vypnuté.</li> </ul>
		-	<ul style="list-style-type: none"> <li>• Značka jízdního pruhu je zobrazena šedě, pokud vozidlo jede rychlostí nižší než 40 km/h (nízká rychlost) nebo vyšší než 155 km/h (vysoká rychlost) nebo pokud nejsou detekovány obě čáry jízdního pruhu.</li> </ul>
		-	<ul style="list-style-type: none"> <li>• Tato zpráva se zobrazí, když je LDW nedostupný.</li> </ul>
			<ul style="list-style-type: none"> <li>• Tato zpráva se zobrazí a zůstane svítit, pokud LDW nefunguje správně.</li> <li>• Tato zpráva se objeví po 3 sekundách po nastartování vozidla, když LDW nefunguje správně.</li> <li>• Pokud zpráva zůstane zobrazena, nechte vozidlo zkontrolovat a opravit u nejbližšího prodejce SsangYong nebo v autorizovaném servisu SsangYong.</li> </ul>

Položka	Jízdní asistent	Zpráva	Podmínky aktivace
Oblast zobrazení Varování před opuštěním jízdního pruhu (LDW)		-	<ul style="list-style-type: none"> <li>• I když je detekován pouze levý jízdní pruh, zobrazí se detekovaný levý jízdní pruh (zeleně). (Vyskakovací zprávy se nezobrazí.)</li> </ul>
			<ul style="list-style-type: none"> <li>• Pokud je detekován pouze levý jízdní pruh a řidič nezapne směrové světlo nebo pokud řidič zapne pravé směrové světlo a vozidlo se blíží k levému jízdnímu pruhu, bliká tento pruh na displeji (zelená ↔ červená).</li> </ul>
		-	<ul style="list-style-type: none"> <li>• I když je detekován pouze pravý jízdní pruh, zobrazí se detekovaný pravý jízdní pruh (zeleně). (Vyskakovací zpráva se nezobrazí.)</li> </ul>
			<ul style="list-style-type: none"> <li>• Pokud je detekován pouze pravý jízdní pruh a řidič nezapne směrové světlo nebo pokud řidič zapne levé směrové světlo a vozidlo se blíží k pravému jízdnímu pruhu, bliká tento pruh na displeji (zelená ↔ červená).</li> </ul>





Položka	Jízdní asistent	Zpráva	Podmínky aktivace
<p>Oblast zobrazení Varování před opuštěním jízdního pruhu (LDW)</p>		-	<ul style="list-style-type: none"> <li>• Pokud jsou detekovány oba pruhy, zobrazí se oba detekované pruhy (zeleně). (Vyskakovací zprávy se nezobrazí.)</li> </ul>
			<ul style="list-style-type: none"> <li>• Pokud jsou detekovány oba jízdní pruhy a řidič nepoužívá směrové světlo nebo pokud se k jízdnímu pruhu blíží s aktivovaným směrovým světlem v opačném směru jízdy, bliká na displeji příslušný jízdní pruh (zelená ↔ červená).</li> </ul>
			







Položka	Jízdní asistent	Zpráva	Podmínky aktivace
Asistent udržování v jízdním pruhu (LKA)		-	<ul style="list-style-type: none"> <li>• Zobrazí se, když je asistent udržování v jízdním pruhu (LKAS) vypnutý.</li> </ul>
		-	<ul style="list-style-type: none"> <li>• Pruhů jsou zobrazeny šedou barvou, pokud vozidlo jede nízkou rychlostí nižší než 40 km/h nebo vysokou rychlostí 175 km/h a vyšší nebo pokud nejsou detekovány oba pruhů.</li> </ul>
		-	<ul style="list-style-type: none"> <li>• Zobrazí se, pokud asistent udržování v jízdním pruhu (LKAS) není schopen provozu.</li> </ul>
			<ul style="list-style-type: none"> <li>• Pokud je asistent udržování v jízdním pruhu (LKAS) vadný, zobrazí se 3 sekundy po spuštění vyskakovací zpráva.</li> <li>• Pokud zpráva zůstává zobrazená, nechte systém zkontrolovat a opravit v nejbližším autorizovaném servisu SsangYong.</li> </ul>





Položka	Jízdní asistent	Zpráva	Podmínky aktivace
Oblast zobrazení Asistenta udržování v jízdním pruhu (LKA)		-	<ul style="list-style-type: none"> <li>• I když je detekován pouze levý jízdní pruh, zobrazí se detekovaný levý jízdní pruh (zeleně). (Vyskakovací zprávy se nezobrazí.)</li> </ul>
			<ul style="list-style-type: none"> <li>• Pokud je detekován pouze levý jízdní pruh a vozidlo se blíží k levému jízdnímu pruhu, bude tento pruh na displeji blikat (zelená ↔ červená).</li> <li>• Pokud řidič zapne směrové světlo při aktivovaném systému LKAS, systém LKAS přejde do pohotovostního režimu.</li> </ul>
		-	<ul style="list-style-type: none"> <li>• I když je detekován pouze pravý jízdní pruh, zobrazí se detekovaný pravý jízdní pruh (zeleně). (Vyskakovací zprávy se nezobrazí.)</li> </ul>
			<ul style="list-style-type: none"> <li>• Pokud je detekován pouze pravý jízdní pruh a vozidlo se blíží k pravému jízdnímu pruhu, bude tento pruh na displeji blikat (zelená ↔ červená).</li> <li>• Pokud řidič zapne směrové světlo při aktivovaném systému LKAS, systém LKAS přejde do pohotovostního režimu.</li> </ul>



Položka	Jízdní asistent	Zpráva	Podmínky aktivace
<p>Oblast zobrazení Asistenta udržování v jízdním pruhu (LKA)</p>		-	<ul style="list-style-type: none"> <li>• Pokud jsou detekovány oba pruhy, zobrazí se oba detekované pruhy (zeleně). (Vyskakovací zprávy se nezobrazí.)</li> </ul>
			<ul style="list-style-type: none"> <li>• Pokud jsou detekovány oba jízdní pruhy a vozidlo se blíží k levému nebo pravému jízdnímu pruhu, aniž by řidič zapnul směrové světlo, bude příslušný jízdní pruh blikat střídavě zeleně a červeně.</li> </ul>
			<ul style="list-style-type: none"> <li>• Pokud řidič zapne směrové světlo při aktivovaném systému LKAS, systém LKAS přejde do pohotovostního režimu.</li> </ul>

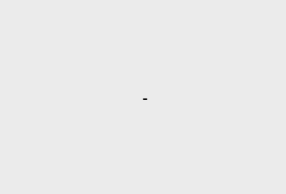







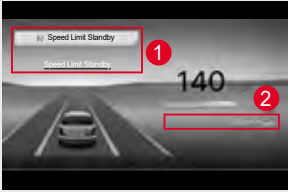

Položka	Jízdní asistent	Zpráva	Podmínky aktivace
Asistent pro udržování v jízdním pruhu (CLKA)		-	<ul style="list-style-type: none"> <li>• Zobrazuje se, když je asistent udržování v jízdním pruhu (CLKA) deaktivovaný.</li> </ul>
		-	<ul style="list-style-type: none"> <li>• Pruhu jsou zobrazeny šedou barvou, pokud vozidlo jede nízkou rychlostí nižší než 1 km/h nebo vysokou rychlostí 180 km/h a vyšší nebo pokud nejsou detekovány oba pruhy.</li> </ul>
		-	<ul style="list-style-type: none"> <li>• Zobrazuje se, když nelze spustit asistenta pro udržování v jízdním pruhu (CLKA).</li> </ul>
			<ul style="list-style-type: none"> <li>• Tato zpráva se zobrazí vždy v případě závady asistenta pro udržování v jízdním pruhu (CLKA).</li> <li>• Zobrazuje se jako vyskakovací zpráva 3 sekundy po nastartování, když dojde k závadě asistenta pro udržování v jízdním pruhu (CLKA).</li> <li>• Pokud zpráva zůstává zobrazená, nechte systém zkontrolovat a opravit v nejbližším autorizovaném servisu SsangYong.</li> </ul>

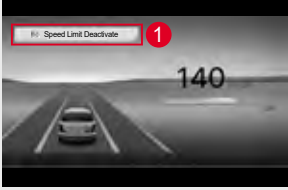

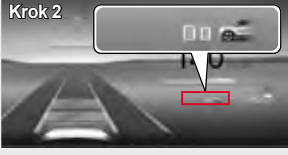

Položka	Jízdní asistent	Zpráva	Podmínky aktivace
Oblast Asistentů pro udržování v jízdním pruhu (CLKA)		-	<ul style="list-style-type: none"> <li>• Pokud je detekován pouze levý jízdní pruh s aktivovaným asistentem pro udržování ve středu jízdního pruhu (CLKA), zobrazí se detekovaný levý jízdní pruh (zeleně) s oranžovým indikátorem uprostřed. (Vyskakovací zprávy se nezobrazí.)</li> </ul>
			<ul style="list-style-type: none"> <li>• Pokud je detekován pouze levý jízdní pruh a vozidlo se blíží k levému jízdnímu pruhu, bude tento pruh na displeji blikat (zelená ↔ červená).</li> <li>• Pokud řidič zapne směrové světlo při aktivovaném systému CLKA, systém CLKA přejde do pohotovostního režimu.</li> </ul>
		-	<ul style="list-style-type: none"> <li>• Pokud je detekován pouze pravý jízdní pruh s aktivovaným asistentem pro udržování ve středu jízdního pruhu (CLKA), zobrazí se detekovaný pravý jízdní pruh (zeleně) s oranžovým indikátorem uprostřed. (Vyskakovací zprávy se nezobrazí.)</li> </ul>
			<ul style="list-style-type: none"> <li>• Pokud je detekován pouze pravý jízdní pruh a vozidlo se blíží k pravému jízdnímu pruhu, bude tento pruh na displeji blikat (zelená ↔ červená).</li> <li>• Pokud řidič zapne směrové světlo při aktivovaném systému CLKA, systém CLKA přejde do pohotovostního režimu.</li> </ul>



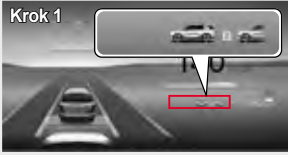

Položka	Jízdní asistent	Zpráva	Podmínky aktivace
<p>Oblast zobrazení Asistenta pro udržování v jízdním pruhu (LKAS)</p>			<ul style="list-style-type: none"> <li>• Pokud jsou detekovány oba jízdní pruhy s aktivovaným asistentem pro udržování v jízdním pruhu (CLKA), zobrazí se oba jízdní pruhy (zeleně) s oranžovým indikátorem uprostřed. (Vyskakovací zprávy se nezobrazí.)</li> </ul>
			<ul style="list-style-type: none"> <li>• Pokud jsou detekovány oba jízdní pruhy a vozidlo se blíží k levému nebo pravému jízdnímu pruhu, aniž by řidič zapnul směrové světlo, bude příslušný jízdní pruh blikat střídavě zeleně a červeně.</li> </ul>
			<ul style="list-style-type: none"> <li>• Pokud řidič zapne směrové světlo při aktivovaném systému CLKA, systém CLKA přejde do pohotovostního režimu.</li> </ul>

Položka	Jízdní asistent	Zpráva	Podmínky aktivace
Adaptivní tempomat (ACC)		-	<ul style="list-style-type: none"> <li>• Pokud je adaptivní tempomat nastaven do polohy On (Zapnuto), krátkým stisknutím spínače adaptivního tempomatu se adaptivní tempomat přepne do pohotovostního režimu s hlášením „Adaptive Cruise Standby“ (Adaptivní tempomat je v pohotovostním režimu) (včetně vyskakovacího okna) (1) a symbolem (2).</li> </ul>
		-	<ul style="list-style-type: none"> <li>• Když je elektronická volicí páka v poloze Drive (Jízda) (D), krátkým stisknutím spínače adaptivního tempomatu za jízdy se zobrazí zpráva „Adaptive Cruise Set“ (Adaptivní tempomat nastaven) (s vyskakovacím oknem (1) a nastavenou rychlostí (2)) a aktivuje se adaptivní tempomat.</li> <li>• Pokud vpředu není žádné vozidlo, vozidlo řidiče pokračuje dál nastavenou rychlostí.</li> <li>• Pokud je před vámi vozidlo, které jede rychlostí nižší jako je nastavena rychlost, vozidlo řidiče bude udržovat nastavenou vzdálenost od vozidla vpředu.</li> </ul>
		-	<ul style="list-style-type: none"> <li>• Když je adaptivní tempomat v pohotovostním režimu/nastaven, stisknutím a podržením spínače adaptivního tempomatu se zobrazí zpráva „Adaptive Cruise Disabled“ (Adaptivní tempomat je vypnutý) (1) a adaptivní tempomat se deaktivuje.</li> </ul>





Položka	Jízdní asistent	Zpráva	Podmínky aktivace
Omezení rychlosti		-	<ul style="list-style-type: none"> <li>• Pokud krátce stisknete spínač omezovače rychlosti s nastaveným omezením rychlosti, zobrazí se řidiči zpráva (včetně vyskakovacího okna) (1) a symbol (2) s nápisem „Speed Limit in Standby“ (Omezovač rychlosti v pohotovostním režimu) a omezovač rychlosti přejde do pohotovostního režimu.</li> </ul>
		-	<ul style="list-style-type: none"> <li>• Pokud řidič během jízdy s elektronickou volicí pákou v poloze Drive (D) stiskne a podrží spínač omezovače rychlosti, zobrazí se zpráva „Speed Limit Set“ (Omezovač rychlosti nastaven) (s vyskakovacím oknem) (1) a nastavená rychlost (2) a aktivuje se omezovač rychlosti.</li> <li>• Můžete upravit rychlost vozidla stisknutím páčky volby rychlosti tempomatu směrem nahoru nebo dolů.</li> </ul>
		-	<ul style="list-style-type: none"> <li>• Pokud řidič stiskne a podrží spínač omezovače rychlosti, když je omezovač rychlosti v pohotovostním režimu/nastaven, zobrazí se zpráva „Speed Limit Disabled“ (Omezovač rychlosti je vypnutý) (1) a omezovač rychlosti se deaktivuje.</li> </ul>





Položka	Jízdní asistent	Zpráva	Podmínky aktivace
Zobrazení vzdálenosti adaptivního tempomatu (ACC) (vozidlo vepředu se nezobrazuje)	Krok 1 	-	<ul style="list-style-type: none"> <li>Když stisknete tlačítko nastavení bezpečné vzdálenosti s aktivovaným adaptivním tempomatem (ACC), zobrazí se příslušná zpráva, přičemž nastavení se posouvá po jednom kroku v pořadí krok 5 → krok 4 → krok 3 → krok 2 → krok 1 → krok 5.</li> </ul>
	Krok 2 	-	
	Krok 3 	-	
	Krok 4 	-	
	Krok 5 	-	



Položka	Jízdní asistent	Zpráva	Podmínky aktivace
Zobrazení vzdálenosti adaptivního tempomatu (ACC) (vozidlo vpředu se zobrazuje)	Krok 1 	-	<ul style="list-style-type: none"> <li>Když stisknete tlačítko nastavení bezpečné vzdálenosti s aktivovaným adaptivním tempomatem (ACC), zobrazí se příslušná zpráva, přičemž nastavení se posouvá po jednom kroku v pořadí krok 5 → krok 4 → krok 3 → krok 2 → krok 1 → krok 5. Tehdy se na zprávě zobrazí také vozidlo vpředu.</li> </ul>
	Krok 2 	-	
	Krok 3 	-	
	Krok 4 	-	
	Krok 5 	-	



Položka	Jízdní asistent	Zpráva	Podmínky aktivace
Asistent udržování v jízdním pruhu – ruce nejsou na volantu	-		<ul style="list-style-type: none"> <li>• Pokud systém zjistí, že řidič nedrží volant a asistent udržování v jízdním pruhu (LKA) je aktivován, zobrazí se zpráva jako varování 1. stupně.</li> </ul>
	-		<ul style="list-style-type: none"> <li>• Po uplynutí určité doby po varování 1. stupně se nepřetržitě zobrazuje zpráva a zvukový signál jako varování 2. stupně.</li> </ul>
	-		<ul style="list-style-type: none"> <li>• Po uplynutí určité doby od vydání varování 2. stupně je vydána zpráva a zvukový signál odlišný od zvukového signálu 2. stupně jako varování 3. stupně.</li> </ul>
	-		<ul style="list-style-type: none"> <li>• Po varování 3. stupně se pro bezpečný provoz systém LKA vypne a zobrazí se příslušná zpráva.</li> </ul>





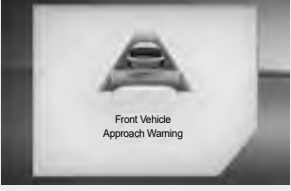
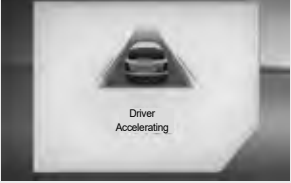

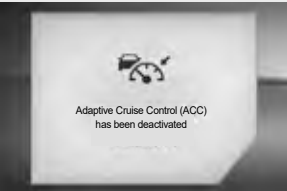

Položka	Jízdní asistent	Zpráva	Podmínky aktivace
Asistent pro udržování v jízdním pruhu (CLKA) - ruce nejsou na volantě	-		<ul style="list-style-type: none"> <li>• Pokud systém zjistí, že řidič nedrží volant při aktivovaném asistentu pro udržování uprostřed jízdního pruhu (CLKA), zobrazí se zpráva jako varování 1. stupně.</li> </ul>
	-		<ul style="list-style-type: none"> <li>• Po uplynutí určité doby po varování 1. stupně se nepřetržitě zobrazuje zpráva a zvukový signál jako varování 2. stupně.</li> </ul>
	-		<ul style="list-style-type: none"> <li>• Po uplynutí určité doby od vydání varování 2. stupně je vydána zpráva a zvukový signál odlišný od zvukového signálu 2. stupně jako varování 3. stupně.</li> </ul>
	-		<ul style="list-style-type: none"> <li>• Po varování 3. stupně se pro bezpečný provoz systém CLKA vypne a zobrazí se příslušná zpráva.</li> </ul>

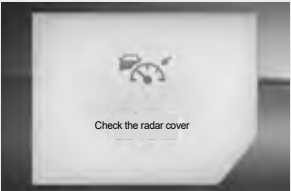



Položka	Jízdní asistent	Zpráva	Podmínky aktivace
Inteligentní tempomat (IACC) - ruce nejsou na volantu	-		<ul style="list-style-type: none"> <li>• Pokud systém zjistí, že řidič nedrží volant při aktivovaném inteligentním tempomatu (IACC), zobrazí se zpráva jako varování 1. stupně.</li> </ul>
	-		<ul style="list-style-type: none"> <li>• Po uplynutí určité doby po varování 1. stupně se nepřetržitě zobrazuje zpráva a zvukový signál jako varování 2. stupně.</li> </ul>
	-		<ul style="list-style-type: none"> <li>• Po uplynutí určité doby od vydání varování 2. stupně je vydána zpráva a zvukový signál odlišný od zvukového signálu 2. stupně jako varování 3. stupně.</li> </ul>
			<ul style="list-style-type: none"> <li>• Po varování 3. stupně se pro bezpečný provoz systém inteligentního tempomatu (IACC) vypne a zobrazí se příslušná zpráva.</li> </ul>

Položka	Jízdní asistent	Zpráva	Podmínky aktivace
Vyskakovací okno s varovnou zprávou adaptivního tempomatu (ACC) a inteligentního tempomatu (IACC)	-		<ul style="list-style-type: none"> <li>Při provozu adaptivního tempomatu (ACC) a inteligentního tempomatu (IACC) se zobrazí zpráva, když vozidlo vpředu zmizí v důsledku změny jízdního pruhu apod.</li> </ul>
	-		<ul style="list-style-type: none"> <li>Během provozu adaptivního tempomatu (ACC) a inteligentního tempomatu (IACC) (nebo provozu s ISG) se po určité době od zastavení vozidla zobrazí zpráva, že je možné se rozjet sešlápnutím pedálu plynu nebo stisknutím spínače tempomatu nahoru či dolů.</li> </ul>
	-		<ul style="list-style-type: none"> <li>Při provozu adaptivního tempomatu (ACC) a inteligentního tempomatu (IACC) se zobrazí zpráva, když se vozidlo před vámi přiblíží.</li> </ul>
	-		<ul style="list-style-type: none"> <li>Zpráva se zobrazí, když řidič sešlápne akcelerační pedál během provozu adaptivního tempomatu (ACC) a inteligentního tempomatu (IACC).</li> </ul>

Položka	Jízdní asistent	Zpráva	Podmínky aktivace
Vyskakovací okno s varovnou zprávou adaptivního tempomatu (ACC) a inteligentního tempomatu (IACC)	-		<ul style="list-style-type: none"> <li>• Zpráva se zobrazí, když dojde k automatickému vypnutí provozu adaptivního tempomatu (ACC) a inteligentního tempomatu (IACC).</li> </ul>
	-		<ul style="list-style-type: none"> <li>• Při provozu adaptivního tempomatu (ACC) a inteligentního tempomatu (IACC) se zobrazí zpráva, pokud nejsou splněny provozní podmínky.</li> </ul>
	-		<ul style="list-style-type: none"> <li>• Pokud řidič během provozu adaptivního tempomatu (ACC) a inteligentního tempomatu (IACC) sešlápne akcelerační pedál, ACC a IACC se na určitou dobu zastaví.</li> </ul>

Položka	Jízdní asistent	Zpráva	Podmínky aktivace
<p>Vyskakovací okno s kontrolní zprávou adaptivního tempomatu (ACC) a inteligentního tempomatu (IACC)</p>	-		<ul style="list-style-type: none"> <li>• Pokud je přední kryt radaru znečištěn prachem, nečistotami apod. a nerozpoznává jízdní pruhy, vozidla před vámi, osoby atd., zobrazí se zpráva.</li> </ul>
	-		<ul style="list-style-type: none"> <li>• Pokud je s radarovým systémem něco v nepořádku, zobrazí se zpráva.</li> <li>• Pokud tato zpráva přetrvává, navštivte nejbližší autorizovaný servis SsangYong a nechte vozidlo zkontrolovat a opravit.</li> </ul>

Položka	Zpráva	Podmínky aktivace
Systém ISG		<ul style="list-style-type: none"> <li>Tato zpráva označující celkovou dobu od zastavení motoru se zobrazí tehdy, když systém ISG funguje normálně.</li> </ul>
		<ul style="list-style-type: none"> <li>Tato zpráva se zobrazí, když se motor zastaví a poté se automaticky znovu spustí za normálního provozu systému ISG.</li> </ul>
		<ul style="list-style-type: none"> <li>Když stisknete tlačítko ISG OFF, systém ISG se vypne a zpráva systém OFF se zobrazí na přibližně 5 sekund. Indikátor na tlačítku ISG OFF však bude svítit i tehdy, když se příslušná zpráva nezobrazí podle priority pop-up.</li> </ul>
		<ul style="list-style-type: none"> <li>Pokud aktuální stav vozidla neodpovídá provozním podmínkám systému ISG, zobrazí se zpráva.</li> </ul>

Položka	Zpráva	Podmínky aktivace
Systém ISG		<ul style="list-style-type: none"> <li>Tato zpráva se zobrazí, když se motor zastaví a není automaticky znovu spuštěn v závislosti na stavu vozidla, zatímco systém ISG je normálně v provozu.</li> </ul>
		<ul style="list-style-type: none"> <li>Tato zpráva se zobrazí v případě vadného systému ISG.</li> <li>Pokud zpráva zůstává zobrazená, nechte systém zkontrolovat a opravit v nejbližším autorizovaném servisu SsangYong.</li> </ul>
Kontrola hladiny motorového oleje		<ul style="list-style-type: none"> <li>Pokud je hladina motorového oleje nedostatečná, nebo pokud je tlak motorového oleje abnormální, tato zpráva se zobrazí 3 sekundy po nastartování motoru.</li> </ul>
Varování, abyste natankovali		<ul style="list-style-type: none"> <li>Pokud je zůstatek paliva nedostatečný, rozsvítí se kontrolka a tato zpráva se zobrazí 3 sekundy po nastartování motoru.</li> </ul>
Varování nízké hladiny paliva (možnost jet do vzdálenosti 30 km)		<ul style="list-style-type: none"> <li>Tato zpráva se zobrazí tehdy, když je vzdálenost, kterou lze ujet se současným objemem paliva, cca. 30 km nebo méně.</li> </ul>

### Úprava jasu osvětlení přístrojového panelu

Světla na přístrojovém panelu jsou propojena s ovládacím panelem hypervizoru, což umožňuje nastavit jas světel ve 20 krocích z ovládacího panelu hypervizoru.

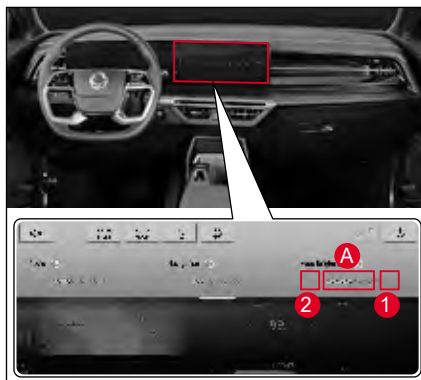

- 1 Jasnější osvětlení
  - 2 Tlumenější osvětlení
- Krátkým dotykem spínače osvětlení přístrojového panelu se osvětlení zesílí nebo ztlumí o jeden stupeň.
  - Když stisknete a podržíte spínač osvětlení přístrojového panelu, osvětlení bude jasnější nebo tlumenější o 1 krok přibližně vždy po uplynutí 0,2 vteřiny.

#### Poznámka



- Úroveň jasu osvětlení přístrojového panelu je označena pomocí (A).
- Když dojde k vypnutí a zapnutí spínače zapalování, jas osvětlení přístrojového panelu zůstane na dříve nastavené úrovni.
- Pokud budete držet spínač (1), úroveň se již nezvýší nad krok 20.
- Pokud budete držet spínač (2), úroveň již neklesne pod krok 1.

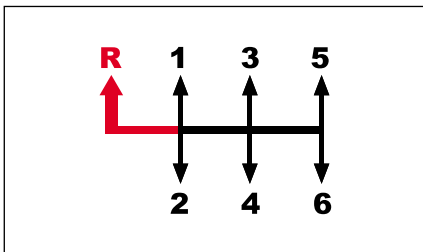

# Řadicí páka u manuální převodovky

Manuální převodovka ve vašem vozidle má 6 rychlostních stupňů pro jízdu směrem dopředu a 1 dozadu. Chcete-li změnit rychlostní stupeň, plně sešlápněte spojkový pedál. Pak zařadíte řadicí páku na požadovaný rychlostní stupeň. Po zařazení spojkový pedál pomalu uvolněte.



-  : Řadicí páku řadíte spolu s potažením kroužku zpátečky směrem nahoru.
-  : Řadicí páku řadíte bez potažení kroužku zpátečky směrem nahoru.

## Zpátečka

Poloha pro jízdu dozadu.

Chcete-li jet dozadu, řadíte řadicí páku spolu s potáhnutím kroužku na spodní straně páky.

## 1. rychlostní stupeň

Poloha pro odjezd a vysokou trakci. Sešlápněte spojkový pedál až na podlahu a zařadíte volicí páku na stupeň 1. (první) rychlostní stupeň. Pak pomalu uvolněte spojkový pedál a jemně sešlápněte plynový pedál, aby se vůz rozjel.

## 3. rychlostní stupeň

Pro jízdu nízkou nebo střední rychlostí. Když přeřazujete z 2. stupně na 3. stupeň, dávejte dobrý pozor, abyste náhodou nezařadili řadicí páku do boku, protože byste zařadili 5. stupeň.

## 5. rychlostní stupeň

Poloha pro jízdu vysokou rychlostí na dálnici. Při podřazování z 5. na 4. rychlostní stupeň je třeba dbát zvýšené opatnosti, abyste neúmyslně nestiskli volicí/řadicí páku do strany, aby nedošlo k zařazení 2. rychlostního stupně.

## 6. rychlostní stupeň

Poloha pro jízdu vysokou rychlostí na dálnici.

## 4. rychlostní stupeň

Poloha pro jízdu normální a vysokou rychlostí.

## 2. rychlostní stupeň

Poloha pro jízdu pomalou rychlostí.

### Poznámka

- Vaše vozidlo je vybaveno indikátorem řazení, který se zobrazí na obrazovce LCD. Podrobnosti jsou uvedeny v kapitole 5 Přístrojový panel.

## Přezazování směrem dolů

Když musíte přeřadit směrem dolů v hustém provozu nebo při jízdě na strmém kopci, přeřadte na nižší převodový stupeň, aby ste snížili zatížení motoru. Přeřazení směrem dolů snižuje možnost přetížení motoru a lepší akceleraci, když potřebujete opět zvýšit rychlost vozidla. Když jede vozidlo ze strmého kopce, přeřazení směrem dolů zabezpečuje bezpečnou rychlost a prodlužuje životnost brzdového systému.

## Poloha řadící páky při parkování

Po zaparkování vždy zatáhněte parkovací (ruční) brzdu a vypněte motor. Při parkování na rovné zemi nebo směrem do kopce zaradte páku na 1. převodový stupeň a při parkování směrem z kopce zařadte páku do polohy „R“.

## Používání spojky

Před zařazením rychlosti sešlápněte spojkový pedál až na podlahu. Během jízdy by měl být spojkový pedál úplně uvolněn. Během jízdy nenechávejte nohu na spojkovém pedálu. Může to způsobit zbytečné opotřebení spojkového systému. Nepoužívejte spojkový pedál prudce nebo opakovaně.

## Tipy pro jízdu při normálním odjezdu nebo při odjezdu do kopce

- 1 Sešlápněte spojkový pedál, nastartujte motor a zařadte řadící páku na 1. převodový stupeň (v případě couvání zařadte zpátečku).
- 2 Pokud je spojkový pedál uvolněn pouze jemně a brzdový pedál je sešlápnutý, otáčky motoru (ot/min) jsou vyšší. (Zvýšení otáček motoru (ot/min) závisí na sklonu silnice.)

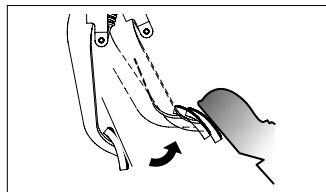

Jemně uvolněte spojkový pedál

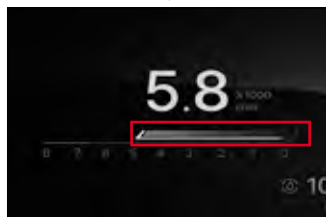

Zvýšení otáček motoru

- 3 Když sešlápněte plynový pedál a uvolníte brzdový pedál po zkontrolování, zda otáčky motoru (ot/min) stoupily, vozidlo se hladce rozjede.
- 4 Po odstartování vozidla úplně uvolněte spojkový pedál.

### Poznámka

- Vozidla vybavena systémem ESP mají funkci HSA (Asistent rozjezdu do kopce), která po určitou dobu udržuje brzdny tlak, aby po nastartování motoru vozidlo nesjelo zpět v prudkém kopci, aby jste se mohli bezpečněji rozjet. Systém HSA se automaticky deaktivuje přibližně po 3 sekundách, nebo když se vozidlo rozjede při sešlápnutí plynového pedálu.
- Funkce HSA nefunguje, když nastartujete vozidlo zaparkované směrem do kopce se zařazenou zpátečkou (R), nebo když nastartujete vozidlo zaparkované dolů z kopce se zařazenou rychlostí.

### ⚠ Upozornění

- Protože funkce HSA brzdy je automaticky zrušena přibližně po 3 vteřinách, musíte uvolnit brzdový pedál a sešlápnout plynový pedál, aby vozidlo nesjelo z kopce.

## Fungování EPB při jízdě z kopce

Když jedete do strmého kopce, je bezpečnější použít EPB následovně:

Použijte EPB a pak udělejte kroky (vozidlo s manuální převodovkou: kroky 1 - 3) a EPB bude automaticky uvolněna po sešlápnutí rychlostního pedálu, přičemž dveře řidiče, kapota a kufr jsou zavřeny a je upevněn bezpečnostní pás.



### Upozornění

- Chcete-li nastartovat motor vozidla s manuální převodovkou, musíte úplně sešlápnout spojkový pedál.
- Předtím, než přeadíte na zpátečku, musíte zastavit vaše vozidlo a zcela sešlápnout spojkový pedál.
- Pokud se spojkový pedál často sešlápuje na polovici, spojkové disky se rychle opotřebují. Spojku používejte pouze v případě potřeby.
- Když nepřeřazujete rychlosti, nedržte nohu na spojkovém pedálu.

- Když přeřazujete z vyššího na nižší převodový stupeň, přesvědčte se, zda ukazatel otáček motoru není v červené zóně. Zejména když přeřazujete z 5. na 4. převodový stupeň, zařazení řadicí páky příliš doleva může znamenat zařazení na 2. převodový stupeň. Tohle způsobí okamžité zvýšení rychlosti motoru a může poškodit motor a převod.
- Když je v chladném počasí teplota oleje v převodovce příliš nízká, můžete pocítovat problémy při přeřazování rychlostí. Tohle je normální jev.
- Pokud máte problém při přeřazování na 1. převodový stupeň nebo na zpátečku, posuňte řadicí páku do polohy neutrální a uvolněte spojkový pedál. Poté opět sešlápněte pedál a zařaďte požadovanou rychlost.
- Pokud vozidlo jede, nepokládejte ruku na řadicí páku, pokud nechcete přeadit rychlostní stupeň. V opačném případě může dojít k odpojení převodovky a poškození vnitřních součástí převodovky.

- Z nižšího převodového stupně nepřeřazujte na vyšší převodový stupeň o dva stupně. Když jsou otáčky motoru vysoké, nepřeřazujte na nižší převodový stupeň.
- Když používáte mód poloviny spojky, nemusíte prudce sešlápnout rychlostní pedál, protože síla motoru se zvyšuje. Když se rychlostní pedál trvale sešlápuje v módu poloviny spojky, interní komponenty se mohou opotřebovat nebo poškodit. Časté používání módu poloviny spojky se nedo poručuje.



- 1 Elektronická volicí páka
- 2 Tlačítko P (parkování)
- 3 Ukazatel polohy volicí páky (převodovky)

### ⚠ Varování

- Při ovládní elektronické volicí páky ji vždy ovládejte se sešlápnutým brzdovým pedálem.
- Po zaparkování se před vystoupením z vozidla ujistěte, že je elektronická volicí páka v poloze P (parkování).

### Poloha volicí páky

- P: Parkování
- R: Zpátečka
- N: Neutrál
- D: Jízda

Když měníte polohu volicí páky, můžete si zkontrolovat aktuální polohu volicí páky zobrazenou na volicí páce a na displeji elektronické volicí páky na přístrojovém panelu.

### Zobrazení polohy elektronické volicí páky

V závislosti na poloze volicí páky se aktuální poloha řazení zobrazuje na přístrojovém panelu a na displeji polohy elektronické volicí páky.



### ⚠ Upozornění

- Při řazení se ujistěte, že na ukazateli převodového stupně na přístrojovém panelu a na displeji elektronické volicí páky svítí aktuální převodový stupeň.

## Jak posunout řadičí/volící páku do polohy cílového převodu



Elektronická volící páka se může posunout na krok +1 a krok -1, po kterém je vždy vrácena do střední polohy.

### Poznámka

- Během posouvání do polohy P (parkování), v každé poloze stiskněte tlačítko P (parkování) se sešlápnutým brzdovým pedálem.

Cílová poloha řazení		R	N	-	P	-	-	P	R	-	P	R	N	
Řadičí/volící páka	+1 krok	↑↑	-	-	-	-	-	-	-	-	-	↑↑	-	
	+1 krok	↑↑	↑	-	-	-	-	-	↑	-	-	↑↑	↑	
	Aktuální zařazená poloha	Poloha P				Poloha R			Poloha N			Poloha D		
	-1 krok	-	-	↓	-	↓	↓	-	-	↓	-	-	-	
	-1 krok	-	-	-	-	-	↓	-	-	-	-	-	-	
Cílová poloha řazení		-	-	D	P	N	D	P	-	D	P	-	-	
Podmínky vozidla	Tlačítko P stisknuto	-	-	-	P	-	-	P	-	-	-	P	-	
	Brzdový pedál	☑	☑	☑	☑	☑	☑	☑	☑	☑	☑	☑	☑	
	Rychlost vozidla	0 km/h	0 km/h	0 km/h	3 km/h nebo nižší	-	8 km/h nebo nižší	3 km/h nebo nižší	8 km/h nebo nižší	8 km/h nebo nižší	8 km/h nebo vyšší	3 km/h nebo nižší	8 km/h nebo nižší	

↑↑ : Pracuje po dobu 1 sekundy nebo kratší

↑ : Pracuje déle než 1 s

## Funkce pro každou polohu řazení

### Poloha P (parkování)



Tuto polohu zvolíte při parkování, startování vozidla, zahřívání a když zastavíte vozidlo na dlouhou dobu.

- Při řazení do polohy P (parkování) z jiné polohy než P (parkování) nezapomeňte sešlápnout brzdový pedál a stisknout tlačítko P (parkování) (A).
- Když je spínač zapalování vypnutý v jiné poloze než je P (parkování), volicí páka se automaticky přesune do polohy P (parkování).

### ! Varování

- Když přeadíte z polohy P (parkování) do jiné polohy, ubezpečte se, že spínač zapalování je zapnutý a brzdový pedál je stlačený (sešlápnutý). Nepoužívejte přílišnou sílu na elektronickou řadící páku, když je elektronická řadící páka v poloze P (parkování). Může to poškodit páku a převodovku.
- Nikdy nepřeadujte řadící páku do polohy P (parkování) během jízdy. Je tam riziko mechanického poškození a nehody. Přeadte řadící páku do polohy P (parkování) až potom když vozidlo úplně zastaví.
- **Nepokoušejte se umístit řadící páku do polohy P (parkování) místo použití parkovací (ruční) brzdy. Vždy použijte parkovací (ruční) brzdu, když je vaše vozidlo zaparkované nebo stojí.**

### Poloha R (zpátečka)



Tuto polohu použijte při couvání vozidla.

Když přeadíte do polohy R (zpátečka), použijte brzdový pedál a řadící páku, během toho když stisknete tlačítko UNLOCK, potom co vozidlo úplně zastaví.

Systém pomoci při parkování funguje tehdy, když je elektronická řadící páka v poloze R (zpátečka).

### ! Varování

- Když vozidlo jede dopředu, neřadte volicí páku do polohy R. Může to způsobit rázy v převodovce a poškodit ji.
- Když je elektronická řadící páka v poloze R (zpátečka), vozidlo se pomalu pohne dozadu bez sešlápnutí plynového pedálu, takže dbejte na opatrnost při ovládání brzdového pedálu.

## Poloha N (neutrál)



Jedná se o neutrální polohu, kdy se nepřenáší žádný výkon.

V této poloze N (neutrál) se nepřenáší na kola žádná síla, vozidlo se nepohybuje na rovné silnici. Pokud však zastavíte vozidlo s řadící pákou zařazenou v poloze N (neutrál), pro vaši bezpečnost vždy sešlápněte brzdový pedál.

### Varování

- Nepřeřazujte elektronickou řadící páku z polohy D (jízda) do polohy N (neutrál) nebo z polohy N (neutrál) do polohy D (jízda), pokud je vozidlo v pohybu.
- Při zastavování vozidla ve svahu s elektronickou volicí pákou v poloze N (neutrál) vždy sešlápněte brzdový pedál.
- Za jízdy nikdy nepřepínejte volicí páku do polohy N (neutrál).

## Poloha D (jízda)



Tuto polohu si zvolte pro jízdu na běžné silnici nebo po dálnici.

System automaticky volí nejžádanější převodový stupeň podle rychlosti vozidla a míry sešlápnutí akceleračního pedálu. Podle stavu vozovky také automaticky aktivuje rekuperační brzdový systém.

### Varování

- Když je elektronická volicí páka v poloze D (jízda), vozidlo se pomalu rozjede dopředu bez sešlápnutí akceleračního pedálu, proto jezděte opatrně.
- Nepřehraďte volicí páku do polohy D (jízda), pokud se vozidlo úplně nezastaví. Může to poškodit zpomalovací systém.
- Po přesunutí elektronické volicí páky do polohy D (pohon) se prudce nerozjíždějte ani prudce nezrychlujte. Zejména při rozjezdu po zaparkování nebo zastavení ve svahu přesuňte volicí páku do polohy D (jízda) se sešlápnutým brzdovým pedálem a před pomalým rozjezdem počkejte několik sekund, dokud nedojde k přenosu síly uvnitř zpomalovacího systému.
- Ačkoli je elektronická volicí páka v poloze D (jízda), vozidlo se může pohnout dolů z kopce i podle sklonu kopce, takže musíte sešlápnout brzdový pedál.

## +/- (manuální) poloha (řazení pádly)

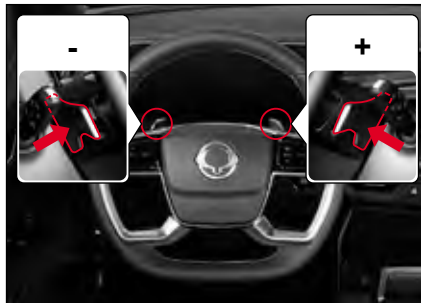

Když je elektronická volicí páka v poloze D (jízda), může řidič řadit stupně (1. až 6.) ručně pomocí pádla řazení jako u manuální převodovky. Pádlo řazení se aktivuje v poloze řazení D (jízda) a po určité době se stupeň automaticky přeřadí podle stavu vozidla.



### Upozornění

- Přehazování směrem nahoru se musí provádět opatrně podle podmínek na silnici a podmínek jízdy. Dávejte pozor, abyse ručička otáček motoru na otáčkoměru nedostala do červené zóny.



- Řadit můžete pomocí pádel řazení umístěných na levé a pravé straně zadní části volantů, když je volicí páka v poloze D (jízda).
  - Vlevo (-)  
Krátke zatáhněte: 1 rychlost dolů
  - Vpravo (+)  
Krátke zatáhněte: 1 rychlost nahoru  
Dlouze zatáhněte: Přechod do režimu automatického řazení

#### Poznámka

- Když přeřadíte řadící páku do polohy +/- (manuál) při zastavování, můžete přeřadit směrem dolů a můžete začít jízdu na 2. převodovém stupni na zasněžené nebo mokré silnici. (Funkce módu WINTER).
- Někdy se stává, že při ovládní + (řazení nahoru) nelze zařadit rychlostní stupeň podle rychlosti vozidla pro zajištění jízdních vlastností. Rovněž se může stát, že převodový stupeň nebude možné zařadit pro zabránění nadměrným otáčkám motoru, i když budete řadit dolů podle rychlosti vozidla.
- Po nastavení polohy řazení pomocí pádla řazení se po určité době se sešlápnutým akceleračním pedálem nebo po podržení pádla řazení označeného "+" po dobu asi 2 sekund automaticky změní poloha řazení (do polohy D (jízda)) podle stavu vozidla.

#### Zobrazení polohy řadící/volící páky na přístrojovém panelu



- 1 Indikátor řazení manuálního řazení
- 2 Aktuální zařazená poloha

#### Varování

- Když jede vozidlo velkou rychlostí, nepřerazujte prudce směrem dolů (3., 2., 1.). Pokud tak uděláte, vozidlo se může značně poškodit. Vozidlo se může i uklouznout, což může způsobit nehodu (zejména když jedete po kluzké silnici).

#### Upozornění

- Páku manuálního řazení použijte pouze jednorázově. Když stisknete a podržíte páku, převod se může několikrát za sebou změnit.
- Dávejte pozor, protože když plně stisknete rychlostní pedál při jízdě na 1., 2., 3., 4., 5. nebo 6. převodovém stupni, převod se může přeřadit ve vyšší poloze.
- Při nadměrném podřazování pomocí páky ručního řazení nemusí dojít k přeřazení rychlostního stupně z důvodu ochrany systému vozidla.
- Když máte zařazen nízký rychlostní stupeň, nepřidávejte rychlost prudce. Mohlo by dojít k poškození automatické převodovky.

#### Poznámka

- Když je řadící páka v poloze +/- (manuál), rozsvítí se indikátor převodového stupně.
- Pokud se indikátor převodového stupně (1) rozsvítí během jízdy na 2. převodovém stupni, znamená to, že pro nejlepší jízdu je vhodná doba přeřadit na 3. (cílový) převodový stupeň.

# Jízda s vozidlem s automatickou převodovkou

Zařadte řadicí páku do polohy P (parkování) a nastartujte motor se sešlápnutým brzdovým pedálem.

- 1 Ujistěte se, že otáčky motoru jsou v normálním rozsahu a zařadte řadicí páku do polohy D (jízda) nebo R (zpátečka) se sešlápnutým brzdovým pedálem.
- 2 Uvolněte parkovací (ruční) brzdu, sundejte nohu dolů z brzdového pedálu a pomalu odstartujte.



## Varování

- Při startování motoru nesešlapujte rýchllostní pedál. Vozidlo se může náhle pohnout a způsobit nehodu.
- Motor lze nastartovat i po zařazení řadicí páky do polohy N (neutrál). Pro vaši bezpečnost nastartujte motor až po zařazení řadicí páky do polohy P (parkování).
- Po přesunutí volicí páky z polohy P (parkování) do polohy D (jízda) nebo R (zpátečka) se s vozidlem prudce nerozjíždějte ani nezrychlujte. Zejména při jízdě po zastavení v kopci přesuňte volicí páku do polohy D (jízda) nebo R (zpátečka) se sešlápnutým brzdovým pedálem, počkejte několik sekund, než se v převodovce přenesou výkony, a pomalu se rozjeďte.

- Když je vozidlo zaparkováno ve strmém svahu, je potřeba dávat pozor, protože vozidlo se může rozjet směrem dolů, i když je volicí páka v poloze D (jízda) nebo R (zpátečka).
- Když řadíte řadicí páku u zastavovaného vozidla, pro vaši bezpečnost sešlápněte brzdový pedál.
- Když řadíte řadicí páku, nikdy nesešlapujte rychlostní pedál.
- Když zastavíte na strmé silnici, určitě použijte parkovací (ruční) brzdu a sešlápněte brzdový pedál.
- Na strmé silnici se může vozidlo pohnout v opačném směru než je směr jeho pohybu a dokonce může nastat plazivý jev. Když vozidlo zastavujete na strmé silnici směrem nahoru nebo dolů, vždy sešlápněte brzdový pedál.
- Během jízdy nepřezazujte řadicí páku do polohy N (neutrál). Může to způsobit to, že nebude možné použít motorovou brzdu, což může mít za následek nehodu. Ani zařízení v převodu se nebudou přemazávat, což poškodí převodovku.

## Poznámka

- Po zjištění, že vozidlo se pomalu pohybuje (plazivý jev), dejte nohu dolů z brzdového pedálu a pomalu jeďte s vozidlem se sešlápnutým rychlostním pedálem.
- Když budete přezazovat řadicí páku silou aplikovanou na hnací systém vozidla v důsledku svahu, např. parkování nebo zastavení na strmé silnici, může to způsobit šok a hluk. Tohle je mechanický jev, který nastává v poloze P automatického převodu a neznamená chybu v systému.
- Aby jste udrželi motor v optimálním stavu, jednotka kontroly motoru se naučí a uloží do paměti charakteristiku vstříkovače podle faktorů motoru. U volnoběhu se v krátkém časovém rozpětí mohou objevit mírné vibrace nebo zvuky. Tohle je normální fungování motorového systému. Nepovažujte to za chybu.

### Co je plazivý pohyb (creep)?

Plazivý pohyb (creep) je jev, kdy se vozidlo pohybuje pomalu bez sešlápnutého plynového pedálu, když je řadící páka v poloze D (jízda) nebo R (zpátečka) a motor běží.

V hustém provozu nebo při pomalé jízdě v úzkém prostoru můžete vozidlo rozjet nebo upravit rychlost pouhým sešlápnutím brzdového pedálu.

### Co je automatický bod převodového stupně?

Automatický bod převodového stupně automatického převodu se může měnit v závislosti od různých prvků jízdy, včetně podmínek na silnici (rovná silnice, silnice do kopce), polohy řadící páky, rychlosti vozidla a úrovně sešlápnutí rychlostního pedálu. Tohle je normální provoz na zajištění hladkého a stabilního přeřazování, ekonomiky jízdy a výkonu vozidla.

## Použití motorové brzdy

Když jedete po dlouhé silnici z kopce, používejte najednou motorovou brzdou a nožní brzdou.

Když podle podmínek jízdy přefadíte na nižší převodový stupeň, bude fungovat motorová brzdou.

### Co je motorová brzdou?

Motorová brzdou je brzdící síla, která vznikne při přeřazení na nižší převodový stupeň, když během jízdy sundáte nohu dolů z rychlostního pedálu. Přeřazení na nižší převodový stupeň při jízdě dolů z kopce způsobí brzdící efekt bez častého použití nožní brzdou v důsledku brzdící síly, která vznikne v motoru. Čím nižší bude převodový stupeň, tím vyšší bude efekt motorové brzdou.

### Varování

- Na silnici dolů z kopce nepoužívejte často nožní brzdou. Může to způsobit utlumení nebo jev uzamčení páry v důsledku přehřátí brzdního systému, čímž klesne výkon brzdou.
- Motorová brzdou nefunguje v případě, když je řadící páka v poloze N (neutrál).
- Motorovou brzdou nepoužíjte prudce. Může to mít za následek prokluzování pneumatik a způsobit nehodu.

## Použití funkce přeřazení na nižší rychlost

Funkci přeřazení na nižší rychlost můžete použít sešlápnutím rychlostního pedálu až na podlahu, když potřebujete při předběhání jiného vozidla náhle zrychlit.

### Co je funkce podřazení (kick down)?

Funkce přeřazení na nižší rychlost přeřadí převod na nižší stupeň o jednu nebo dvě polohy, když je během jízdy rychlostní pedál sešlápnutý až na podlahu.



### Varování

- Funkci přeřazení na nižší rychlost nepoužívejte na kluzké silnici ani na silnici s ostrými zákrutami. Proklouznutí pneumatik může způsobit nehodu.
- Časté využívání funkce přeřazení na nižší rychlost může mít negativní vliv na životnost vozidla a ekonomickou spotřebu paliva.

## Bezpečnostní režim automatické převodovky

Když je v automatické převodovce elektrická nebo mechanická chyba, automatická převodovka projde na bezpečnostní mód, aby zabránila poškození převodu, přičemž bude udržovat minimální statut jízdy.

Když automatická převodovka projde na bezpečnostní mód, může nastat některý z následujících symptomů:

- Při pohybu řadicí páky vznikne značný šok.
- Při jízdě vozidla vysokou rychlostí klesne jízdní síla.
- Když je řadicí páka zařazena v jízdné poloze (D, R), rychlost vozidla se nezvýší ani tehdy, kdy sešlápnete rychlostní pedál (rychlost je fixována na střední rychlost).



### Upozornění

- Pokud se v důsledku elektrické nebo mechanické závady v automatické převodovce objeví příznak bezpečnostního režimu, s vozidlem nejezděte a nechte jej zkontrolovat a provést servis v autorizovaném servisu SsangYong.

## Resetování bezpečnostního módu, když je řadicí páka fixována v poloze

### Resetování bezpečnostního módu

- 1 Zastavte vozidlo a zařaďte řadicí páku do polohy P (parkování).
- 2 Vypněte motor a počkejte 10 vteřin nebo déle.
- 3 Nastartujte motor.

Po resetování bezpečnostního módu můžete jezdit s vozidlem normálně.

### Když se po resetování bezpečnostního módu objeví jev fixované řadicí páky

Po resetování bezpečnostního módu se objeví symptom fixované řadicí páky.

- Řadicí páka je fixována v poloze D (jízda) (2. převodový stupeň dopředu).
- Řadicí páka je fixována v poloze R (zpátečka) (2. převodový stupeň dozadu).

V takovémto případě si nechte vozidlo zkontrolovat a provést servis v autorizovaném servisu SsangYong.



### Upozornění

- Pokud příznak fixované volicí páky trvá i po resetování bezpečnostního režimu, s vozidlem nejezděte a nechte si vozidlo zkontrolovat a provést servis v autorizovaném servisu SsangYong.

## Upozornění pro používání vozidla s automatickou převodovkou

### Varování

- Nikdy nezařazujte řadící páku do polohy P (parkování) nebo N (neutrál) během jízdy. Může to způsobit mechanické poškození a nehodu.
- Vozidlo lze nastartovat, když je řadící páka v poloze P (parkování) nebo N (neutrál). Pro bezpečnost startujte motor s řadící pákou zařazenou v poloze P (parkování).
- Když jede vozidlo vysokou rychlostí, nepřefazujte prudce na nižší převodový stupeň. Může to značně poškodit vozidlo. Může to způsobit i nestabilní jízdu a nehodu.

### Upozornění

- Když se vozidlo pohybuje dopředu, neřadte řadící páku do polohy R. Může to způsobit šok v převodovce a poškodit ji.
- Když jedete na silnici směrem z kopce nebo do kopce, neřadte řadící páku do polohy N (neutrál). Když zařadíte řadící páku do polohy D (jízda) pro jízdu po zařazení do polohy N (neutrál), může to poškodit hnací systém v důsledku šoku v převodovce.
- Funkce uzamčení P (poloha P → poloha R) a uzamčení R (poloha N → poloha R) umožňují práci s řadící pákou pouze tehdy, když je sešlápnutý brzdový pedál pro bezpečnou jízdu.
- Když odemknete řadící páku se sešlápnutým brzdovým pedálem funkcí uzamčení P a uzamčení R, budete možná slyšet normální provozní zvuk uzamčení a odemčení řadící páky.
- Když náhle přeřadíte řadící páku při funkci uzamčení R z polohy D (jízda) do polohy P (parkování), může nastat dočasné zachycení v poloze N (neutrál). Tohle je normální jev pro bezpečnost a ochranu převodovky. Pokud je však možné, nepřerazujte náhle.

## Co je elektrický 4WD (Pohon na všechna kola)?

Elektrický 4WD (Pohon na všechna kola) obvykle funguje v módu 2WD.

Pokud vozidlo určí potřebu 4WD z důvodu rozdílů mezi smykem a zatáčením předních a zadních kol, ve sklonu silnice, atd., počítačová kontrolní jednotka automaticky přepne na 4WD.

Tohle zařízení zlepšuje stabilitu v přímém směru a výkon vozidla při zatáčení a zabezpečuje jízdu v nebezpečných situacích, jako je např. silnice za deště, zasněžená silnice, písčovitá silnice, atd., aby si vozidlo udrželo stabilní jízdu ve srovnání s módem 2WD.

V některých případech lze použít mód 4WD LOW známý jako 4WD LOCK pro maximální jízdní sílu.

## Co je 4WD (Pohon na všechna kola)?

4WD znamená Four Wheel Drive (Pohon na všechna kola), který pohání všechny kola, čímž se znásobuje hnací síla na nevydlážděné silnici, drsné silnici, strmém vrchu, na písčité nebo zablácené cestě, a tím se zvyšuje výkon jízdy.

## Přeřazení na 4WD LOCK

Lehce se dotkněte spínače AWD LOCK (řazení 4WD LOCK) (A). Vozidlo přejde do režimu 4WD LOCK.

- Zapnuto: kontrolka 4WD LOCK svítí na přístrojovém panelu / spínač ukazuje bílý symbol.
- Vypnuto: kontrolka 4WD LOCK nesvítí na přístrojovém panelu / spínač ukazuje šedý symbol.

Když rychlost zadního kola přesáhne 40 km/h v režimu 4WD LOCK, režim 4WD LOCK se zruší a systém se vrátí do režimu 4WD AUTO. Indikátor 4WD LOCK bude nadále svítit a systém se vrátí do režimu 4WD LOCK, když rychlost klesne pod 40 km/h.

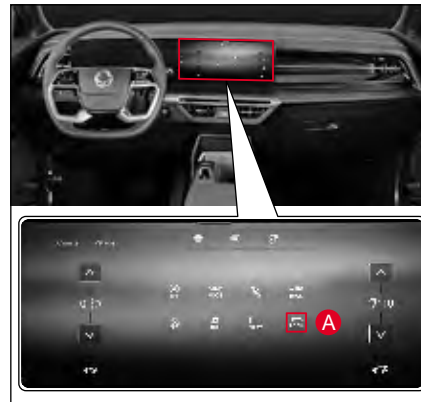

## Režimy jízdy a indikátory

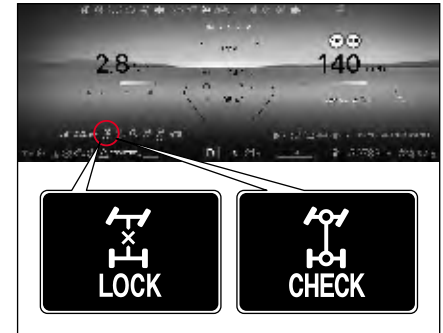

### Indikátor 4WD LOCK (zelený)

Když vozidlo přejde do režimu 4WD LOCK, rozsvítí se na přístrojovém panelu indikátor 4WD LOCK. (Na spínači se zobrazí bílý symbol.)

### Kontrolka 4WD LOCK (červená)

Tato kontrolka se rozsvítí tehdy, když je v systému 4WD chyba. Když se tato kontrolka rozsvítí, nechte si vozidlo zkontrolovat a provést servis v autorizovaném servisu SsangYong. Nadměrné využívání systému 4WD může způsobit blikání kontrolky. Tehdy systém 4WD nefunguje normálně, ale jízda je možná. Po určité době kontrolka zhasne a systém 4WD se vrátí do normální funkce.

## Módy jízdy

### 4WD AUTO

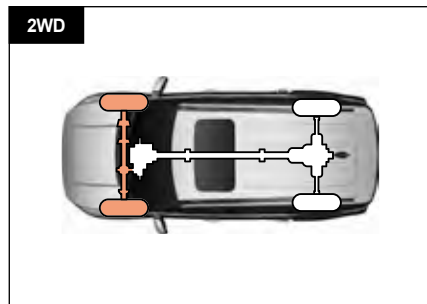

Normální stav jízdy

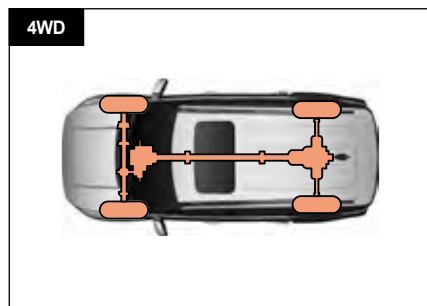

Když systém určí, zda je potřebná vyšší jízdní síla a stabilita jízdy, počítačová kontrolní jednotka automaticky přepne na 4WD.

### 4WD LOCK

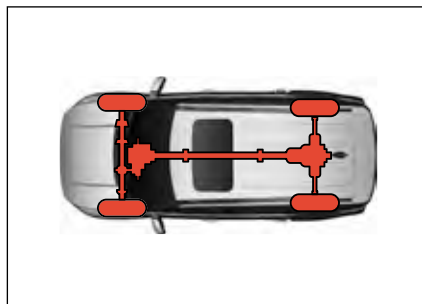

Používejte jej v situacích, když je potřebná maximální jízdní síla, jako např. na nevylážděné silnici, drsné silnici, na strmém kopci, na pískové nebo zablácené cestě.

## Upozornění pro používání systému 4WD

### Upozornění

- Motor nastartujte vždy předtím, než použijete otočný spínač 4WD LOCK k přepnutí na mód 4WD LOCK.
- Mód 4WD AUTO používejte vždy, když jedete po veřejné komunikaci. Jízda po veřejné komunikaci v módu 4WD LOCK (zejména u zatáčení) může poškodit příslušné komponenty systému 4WD a může způsobit hluk a vibraci vozidla.
- Když jedete po veřejné komunikaci v módu 4WD LOCK (zejména u zatáčení nízkou rychlostí), můžete slyšet slabý hluk a vibraci vozidla. Tohle je úplně normální a zanikne při deaktivaci módu 4WD LOCK.
- Kromě toho při deaktivaci módu 4WD LOCK na svahu může nastat menší šok. Tohle je normální jev, který nastane tehdy, když se uvolní jízdní síla, která působila zároveň na přední a zadní kola.
- Když se rozsvítí kontrolka 4WD CHECK (CHECK), 4WD nefunguje. Nechte si vozidlo okamžitě zkontrolovat a opravit v autorizovaném servisu SsangYong.



## Upozornění

- U vozidel s konstantním systémem 4WD nenechte vozidlo odtáhnout s pneumatikami na zemi. Abyste zabránili poškození pohonných částí, kola taženého vozidla musí být položena na odtahovacím vozidle, nebo položte pod zadní kola přepravní podvozek.

☞ Viz „Když potřebujete vaše vozidlo odtáhnout“ (str. 5-21)

- V módu 4WD závisí výkon vozidla do značné míry od stavu pneumatik.
  - Pravidelně kontrolujte opotřebení pneumatik a tlak v pneumatikách.
  - Chcete-li zabránit poškození pohonného systému u vozidel se systémem 4WD, měly byste na všechny 4 kola použít pneumatiky stejné velikosti od jednoho výrobce. Když vyměňujete na kolech pneumatiky, vyměňte je najednou na všech 4 kolech.



## System ISG (Idle Stop & Go)\*

System ISG (Idle Stop & Go) zastaví motor tehdy, když vozidlo stojí a opětovně nastartuje motor při další jízdě, aby se zlepšila spotřeba paliva a snížili výfukové emise.

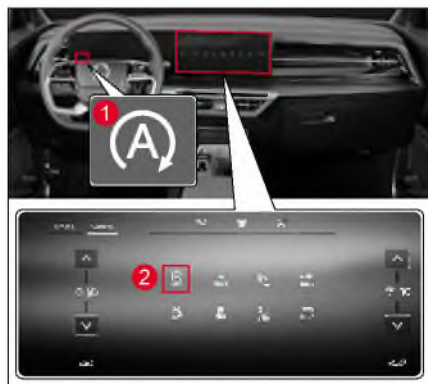

- 1 Indikátor ISG ON
- 2 Spínač ISG OFF

### Upozornění

- Když je motor nastartován systémem ISG, mohou se rozsvítit některé kontrolky. Tohle je normální jev v důsledku momentální spotřeby paliva.

## Automatické vypnutí motoru

Pokud je rychlost vozidla 0 km/h (stojící vozidlo) a během činnosti systému ISG sešlápnete brzdový pedál, motor se automaticky vypne.

V tomto okamžiku se na LCD displeji přístrojového panelu zobrazí zpráva o kumulované době vypnutí motoru.



### Poznámka

- Automatické vypnutí motoru systémem ISG se udržuje cca 3 minuty a po 3 minutách motor opětovně automaticky nastartuje.

## Automatické opětovné nastartování motoru

Při automatickém vypnutí motoru se uvolněním brzdového pedálu motor automaticky znovu nastartuje. V tomto okamžiku se na LCD displeji přístrojového panelu zobrazí zpráva, že motor byl znovu nastartován.

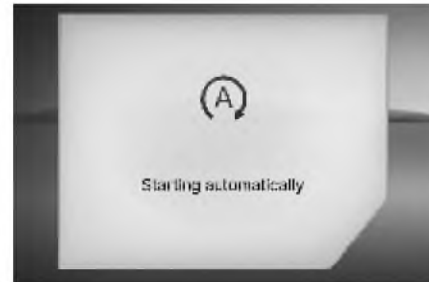

### Poznámka

#### Motor se automaticky nastartuje:

- Uvolněním brzdového pedálu (u vozidel s EPB je funkce AUTO HOLD vypnutá)
- Při přeřazení volicí páky do polohy R (zpátečka) nebo +/- (pro M - manuální) se sešlápnutým brzdovým pedálem.
- Použití EPB

## System ISG vypnutý

- 1 Když stisknutím spínače ISG OFF (1) vypnete systém ISG, indikátor ISG OFF (2) se rozsvítí.
- 2 Opětovným lehkým dotykem spínače ISG OFF se systém ISG vrátí do normálního stavu a indikátor vypnutí ISG OFF na přístrojovém panelu zhasne.

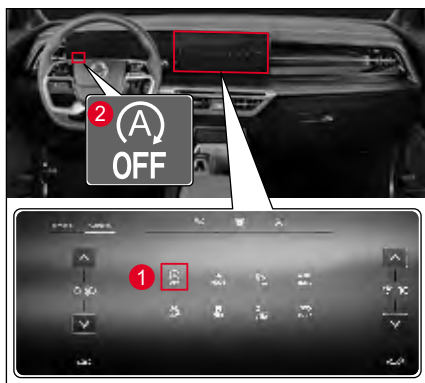

## Podmínky pro aktivaci systému ISG

- Je zapnutý bezpečnostní pás řidiče.
- Dveře řidiče jsou zavřeny.
- Kapota motoru je zavřená.
- Když není sešlápnutý plynový pedál.
- Volnoběh je při otáčkách 1350 ot/min nebo méně.
- Teplota chladicí kapaliny je od 35°C do 105°C.
- Příslušná úroveň negativního tlaku brzdy.
- Senzor baterie je aktivní a splňuje podmínku ISG.
- Při zastaveném vozidlu je úhel volantu 180° nebo méně.
- Žádný signál do vyhřívání a řízení A/C.
- Vozovka má mírný sklon.
- Teplota baterie je od -5 °C do 60 °C
- Teplota okolního vzduchu je -2°C nebo vyšší.
- Vozidlo se zastaví po pohybu nejméně 1 m.
- Vozidlo se zastaví po dosažení rychlosti více než 9 km/h.
- Na součástech souvisejících se systémem ISG není chyba.
- Zařazení řadící páky do polohy D (jízda) nebo N (neutrál).

## Vynucené podmínky restartování

- Stisknete spínač ISG OFF, tím se vypne systém ISG.
- Teplota chladicí kapaliny motoru je vyšší než 110°C
- Vyhřívání a řízení A/C je zapnuto na maximální stupeň.
- Je zapnuté odmrazování.
- Nízká úroveň nabití baterie.
- Vozidlo jede rychlostí více než 2 km/h.
- Maximální doba (3 min.) automatického vypnutí motoru uplynula.
- Komponenty systému ISG a systému startování jsou vadné.
- Uvolněte brzdový pedál a lehce sešlápněte plynový pedál během trvání AUTO HOLD.
- Bezpečnostní pás řidiče není zapnutý, nebo dveře řidiče jsou otevřeny.
- Úhel volantu je 180° nebo více, nebo se volant otočí o 180 stupňů nebo více.
- Je spuštěna klimatizace
- Změny vnitřní teploty vozidla a vnějších teplot v krátkém časovém úseku.
- Aplikuje se EPB.

## Senzor baterie (BSC)

Senzor baterie (BSC) je připojen na zápornou koncovku baterie (-) a monitoruje data o baterii (napětí, proud, teplotu a stav nabití) a komunikuje s EMS, aby se zapnul systém ISG (Idle Stop & Go).

Když při opravě vozidla odpojíte konektor senzoru baterie, nebo když odstraníte a opět vložíte zápornou koncovku baterie (-), senzor baterie se deaktivuje a systém ISG může mít omezenou funkčnost.

Když je senzor baterie deaktivován, před použitím systému ISG si přečtěte podmínky aktivace.

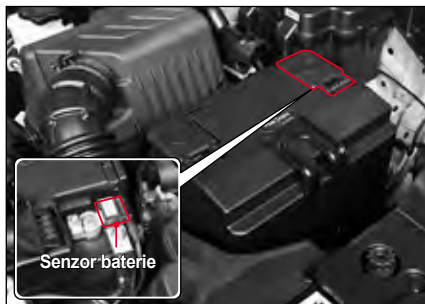

## Podmínky pro aktivaci senzoru baterie (BSC)

Když je elektrické zařízení ve stavu, ve kterém bylo při dodání ze závodu, připojeno po reinstalování baterie při vypnutém spínači zapalování, pokud vozidlo monitoruje napětí baterie po více jako 3 hodiny a vyhodnotí jej jako stabilizováno, senzor baterie se aktivuje.

### Upozornění

- Pokud systém ISG nefunguje ani po splnění podmínek aktivace senzoru baterie, dejte si systém zkontrolovat a vykonat servis u prodejce SsangYong nebo v autorizovaném servisu SsangYong.

### Varování

- Při výměně baterie vždy použijte naši originál baterii se systémem ISG (AGM). Jinak to může způsobit vážné chyby v systému, poškození baterie a výbuch v důsledku přetížení, atd.

System tempomatu je doplňkový pomocný systém, který umožňuje řidiči jet s vozidlem nastavenou rychlostí bez sešlápnutí plynového pedálu v provozu, kde je zabezpečená větší vzdálenost než zákonná bezpečná vzdálenost.

System tempomatu není systém bezpečné jízdy. S vozidlem jezděte tak, abyste vždy věnovali pozornost rychlosti vozidla a okolní situaci.

System tempomatu lze aktivovat tehdy, když vozidlo jede rychlostí cca. 40 km/h nebo více a méně než 180 km/h.

## Podmínky pro používání tempomatu

Tempomat používejte pouze v následujících dopravních a silničních podmínkách:

- Tempomat používejte pouze v případě, je-li provoz lehký.
- Používejte jej pouze na dálnici nebo na rychlostní silnici, kde neočekáváte žádnou změnu při jízdě vozidla, např. semaforey, vozidla, chodci, nebo jiné faktory.
- Nepoužívejte jej na normální silnici.

### Varování

- **Tempomat používejte pouze na dálnici nebo na rychlostní silnici, kde je silnice v dobrém stavu.**
- **Tempomat nepoužívejte v následujících silničních podmínkách, protože jeho řízení nebude možné a může způsobit nehodu.**
  - Když fouká silný vítr nebo boční vítr.
  - V případě dopravní zácpy.
  - Na kluzké silnici, strmé silnici nebo silnici se serpentínami.

## Spínač a indikátor tempomatu

### Spínač tempomatu

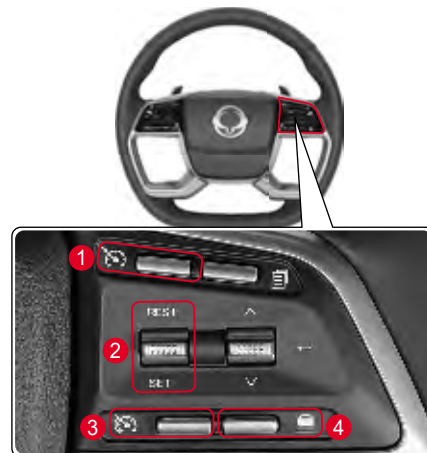

- 1 Spínač tempomatu ON/OFF
- 2 Páčka nastavení rychlosti RES+
  - Opětovně aktivujte tempomat
  - Zvýšení rychlosti
- SET-
  - Nastavení rychlosti jízdy na tempomatu
  - Snížení rychlosti
- 3 Spínač omezení rychlosti ON/OFF
- 4 Tlačítko pro nastavení bezpečné vzdálenosti

## Zobrazení připravenosti/ zapnutí tempomatu



## Tempomat AKTIVOVANÝ

Pokud inteligentní tempomat a omezovač rychlosti nejsou aktivní, krátkým stisknutím spínače se zapne inteligentní tempomat (ON).

- Zobrazená vyskakovací zpráva „Auto Cruise Activate“ (Tempomat aktivovaný).
- Zobrazí se symbol a nastavená rychlost „100 km/h“.

Tempomat je funkční při rychlosti přibližně 40 km/h nebo vyšší.

## Tempomat PŘIPRAVENÝ

Při aktivovaném tempomatu krátce stiskněte příslušný spínač. Na displeji přístrojového panelu se zobrazí následující zpráva a tempomat přejde do režimu Ready (Připraven).

- Zobrazí se vyskakovací zpráva „Tempomat READY“.
- Symbol a „- km/h“ znamená, že systém je připraven zobrazit zobrazenou rychlost.

## Nastavení rychlosti jízdy tempomatu

- 1 Stisknete tlačítko tempomatu ON/OFF. Přístrojový panel ukazuje zprávu „Auto cruise is ready“ (Tempomat je připraven).
- 2 Upravte rychlost vozidla tak, aby byl rozsah rychlosti nastavený na tempomatu přibližně od 40 km/h do 190 km/h.
- 3 Nastavte požadovanou rychlost jízdy potažením páčky tempomatu směrem nahoru nebo dolů a nastavte ji ve směru SET-.

Nyní vozidlo jede nastavenou rychlostí bez sešlápnutí plynového pedálu.



### Varování

- Funkci aktivujte nebo deaktivujte až poté, co se dobře oboznámíte se systémem tempomatu. Rychlost tempomatu nastavujte během jízdy. Když jej budete používat nepřiměřeně nebo bez toho, abyste se s ním dobře obeznámili, může to vést k nehodě.
- Když aktivujete systém tempomatu během jízdy, nezařazujte řadící páku do polohy N (neutrál). Může to poškodit příslušný systém nebo způsobit nehodu.
- Když jedete s vozidlem fixnou rychlostí s aktivovaným tempomatem, jezděte bezpečně, abyste uměli vyřešit jakoukoliv situaci, která může nastat na silnici a jezděte s vozidlem tak, aby ste okamžitě měli použit brzdový pedál a rychlostní pedál.
- Vždy zachovávejte bezpečnou brzdni vzdálenost a pokud je to zapotřebí, sešlápněte brzdový pedál.
- Skutečná rychlost u jízdy do kopce nebo z kopce může být trochu jiná od nastavené rychlosti. Pokud je to možné, u jízdy do kopce nebo z kopce nepoužívejte tempomat. Pro bezpečnou jízdu a ochranu systému vozidla používejte při jízdě na strmé cestě motorovou brzdu a nožní brzdu.

### Upozornění

- Když tempomat nepoužíváte, stiskněte spínač tempomatu ON/OFF, abyste vypnuli indikátor tempomatu READY.

### Poznámka

- Chcete-li znovu nastavit provozní rychlost tempomatu, proveďte znovu krok č. 2 a č. 3 s aktivovaným tempomatem.
- Pokud vyměníte pneumatiky na vašem vozidle za pneumatiky jiné velikosti, může to způsobit chybu v nastavené rychlosti. V takovém případě se zkontaktujte s vaším servisem.
- Podrobné informace o provozu pro jednotlivé provozní podmínky vozidla naleznete v následujícím obsahu.

## Akcelerace rychlosti tempomatu

### Když je systém tempomatu aktivovaný

Chcete-li zvýšit nastavenou rychlost vozidla během jízdy s aktivovaným tempomatem, zatlačte páčku nastavení rychlosti směrem nahoru ve směru RES+, aniž byste sešlápli plynový pedál.



- Krátké stlačení páčky tempomatu zvýší rychlost o 1 km/h.
- Pokud podržíte páčku nastavení rychlosti po delší dobu, rychlost se zvýší o 1 km/h. Když potlačíte páčku směrem nahoru, rychlost vozidla se bude pořád zvyšovat.

## Když je systém tempomatu není aktivován

Následující kroky popisují, jak se aktivuje systém tempomatu, když není aktivován a jak se zvyšuje nastavená rychlost vozidla.

- 1 Stisknete tlačítko tempomatu ON/OFF. Přístrojový panel ukazuje zprávu „Tempomat je připraven“ („Auto cruise is ready“).
- 2 Sešlápněte plynový pedál, dokud rychlost vozidla není cca 40 km/h nebo vyšší, abyste mohli tempomat aktivovat.
- 3 Když se dosáhne požadovaná rychlost, nastavte rychlost stisknutím páčky tempomatu ve směru SET-. Když budete stále držet páčku tempomatu ve směru RES+, nastavená rychlost vozidla poroste o 1 km/h.
- 4 Po nastavení rychlosti pomalu sundejte nohu z plynového pedálu.

## Zvýšení nastavené rychlosti ve fázích s aktivovaným tempomatem

Chcete-li pomalu nastavovat rychlost tempomatu ve fázích s aktivovaným tempomatem, proveďte následující kroky:

- Krátce stiskněte páčku tempomatu ve směru RES+ (do 0,5 vteřiny). Pokaždé, když stisknete páčku tempomatu směrem nahoru, nastavená rychlost vozidla se zvýší o 1 km/h.
- Např. chcete-li zvýšit nastavenou rychlost vozidla asi o 10 km/h, krátce stiskněte páčku tempomatu ve směru RES+ 10 krát.
- Stiskněte páčku tempomatu ve směru RES+ a podržte ji na déle než 0,8 vteřiny. Dokud bude páčka stisknuta směrem nahoru, nastavená rychlost vozidla se zvýší o 1 km/h každých 0,8 sekundy.

## Snížení rychlosti tempomatu

### Když je systém tempomatu aktivovaný

Chcete-li snížit nastavenou rychlost vozidla s aktivovaným tempomatem, stiskněte páčku nastavení rychlosti tempomatu směrem dolů ve směru SET-, přičemž brzdový pedál není sešlápnutý.

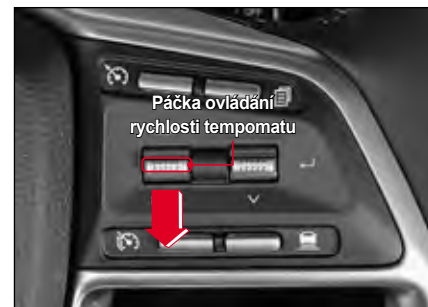

- Pokaždé, když krátce stlačíte páčku tempomatu směrem dolů, nastavená rychlost vozidla se sníží o 1 km/h.
- Když stlačíte páčku tempomatu směrem dolů a podržte ji, nastavená rychlost vozidla se bude stále snižovat. Když však rychlost vozidla klesne na 40 km/h nebo méně, funkce tempomatu se deaktivuje.

## **Snížení nastavené rychlosti ve fázích s aktivovaným tempomatem**

Chcete-li mírně snížit rychlost tempomatu pomocí fází s aktivovaným tempomatem, proveďte následující kroky.

- Krátce zatlačte páčku tempomatu směrem dolů ve směru SET- (do 0,5 sekundy). Pokaždé, když stlačíte páčku tempomatu směrem dolů, nastavená rychlost vozidla se sníží o cca 1 km/h.
- Např. když chcete snížit nastavenou rychlost vozidla asi o 10 km/h, krátce stlačte páčku tempomatu ve směru SET- 10krát.
- Stiskněte páčku tempomatu směrem dolů ve směru SET- a podržte ji na déle než 0,8 vteřiny. Dokud bude páčka stisknuta směrem dolů, nastavená rychlost vozidla se bude snižovat o 1 km/h každých 0,8 sekundy.

## **Deaktivace tempomatu**

Když se detekuje následující signál deaktivace během aktivovaného tempomatu, systém tempomatu se deaktivuje (tempomat je připraven).

### **Podmínka deaktivace**

- Když je sešlápnutý brzdový pedál.
- Když se jednou stiskne spínač tempomatu ON/OFF (když spínač stisknete dvakrát, operaci zrušíte).
- Když se během jízdy řadící páka přeřadí do polohy N (neutrál).

## **Další podmínky deaktivace tempomatu podle stavu vozidla**

- Když je aktivován elektronický stabilizační systém (ESC).
- Když se rychlost vozidla sníží na cca 40 km/h nebo méně.
- Když je během jízdy zatažena parkovací (ruční) brzda.
- Je sešlápnutý spojkový pedál pro zařazení rychlosti (pouze M/T).
- Když je spínač tempomatu vadný.
- Když se detekuje abnormální signál z brzdového systému.
- Když jsou otáčky motoru cca 5700 ot/min nebo vyšší.
- Když dojde k prudkému nárazu z vozovky.

Pokud nejsou splněny normální podmínky pro deaktivaci tempomatu nebo dojde k přerušované poruše, vypněte motor, chvíli počkejte a znovu motor nastartujte. Systém se resetuje, takže jej můžete normálně aktivovat.



## Opětovné zapnutí tempomatu

Když je tempomat deaktivován v důsledku signálu vypnutí tempomatu (tempomat připraven), tempomat lze opětovně aktivovat.

Krátce stiskněte páčku tempomatu ve směru RES+ při rychlosti vozidla asi 40 km/h nebo vyšší bez sešlápnutí brzdového pedálu nebo plynového pedálu.



- Nastaví se poslední nastavená rychlost, která se uložila do paměti před deaktivováním tempomatu.
- Na přístrojovém panelu se rozsvítí indikátor AUTO CRUISE.

## Systém adaptivního tempomatu

Jedná se o praktické zařízení, které udržuje konstantní rychlost vozidla, i když řidič nesešlápne akcelerační pedál a pedál brzdy. Při detekci předjíždějícího vozidla udržuje konstantní vzdálenost od předjíždějícího vozidla dle nastavené vzdálenosti.

## Zobrazení připravenosti/ zapnutí adaptivního tempomatu



## Nastavte adaptivní tempomat (povoleno)

Pokud adaptivní tempomat a omezovač rychlosti nejsou aktivní, krátkým stisknutím spínače se zapne adaptivní tempomat (ON).

- A** Zobrazená vyskakovací zpráva „Adaptive Cruise Activate“ (Adaptivní tempomat aktivovaný).
- B** Zobrazená zpráva „Adaptive Cruise“ (Adaptivní tempomat)
- C** Ukazuje, jak je nastavena vzdálenost od vozidla před vámi.  
(Nezobrazuje se, když je systém ve stavu připravenosti).
- D** Zobrazuje nastavenou rychlost vozidla

Adaptivní tempomat (ACC) je funkční při rychlostech přibližně nad 10 km/h.

## Adaptivní tempomat připraven

Při aktivním adaptivním tempomatu krátce stisknete příslušný spínač.

Na přístrojovém panelu se zobrazí následující zpráva a adaptivní tempomat přejde do režimu připravenosti.

- Zobrazená vyskakovací zpráva „Adaptive cruise READY“ (Adaptivní tempomat připraven).
- Symbol a „-- km/h“ znamená, že systém je připraven zobrazit zobrazenou rychlost.

## Nastavení citlivosti provozu adaptivního tempomatu (ACC)



- V hlavní nabídce ovládacího panelu hypervizoru zvolte **Nastavení vozidla** (📁) → **Driving Assistance** → **Intelligent Cruise Control** → **Adaptive Cruise Level** → **COMFORT/NORMAL/DYNAMIC** (Jízdní asistent → Inteligentní tempomat → Úroveň adaptivního tempomatu → KOMFORTNÍ/NORMÁLNÍ/DYNAMICKÝ).

## Jízdní nastavení adaptivního tempomatu (ACC)

- 1 Stiskněte spínač tempomatu ON/OFF. Adaptivní tempomat (ACC) je aktivovaný.
- 2 Na přístrojovém panelu se zobrazí zpráva „Adaptive cruise control set“ (Adaptivní tempomat nastaven).
  - Poté vozidlo udržuje nastavenou rychlost bez sešlápnutí rychlostního pedálu a jede ve středu jízdního pruhu pomocí kontroly volantu (síly řízení).
  - Když se detekuje vozidlo vepředu, vozidlo řidiče pojedě dál a bude od vozidla vepředu udržovat nastavenou vzdálenost.
- 3 Po aktivaci adaptivního tempomatu (ACC) se rychlost vozidla nastaví následovně:
  - Nastaví se na 30 km/h, pokud je rychlost vozidla nižší než 30 km/h.
  - Nastaví se na aktuální rychlost, pokud je rychlost vozidla 30 km/h nebo vyšší.
- 4 Nastavenou rychlost můžete změnit stisknutím páčky ovládání rychlosti dolů směrem k SET- nebo jejím zvednutím směrem k RES+.



Páčka nastavení rychlosti



### Upozornění

- Rychlost vozidla se může při jízdě do kopce anebo z kopce dočasně snížit anebo zvýšit, přičemž adaptivní tempomat je zapnut.

## Zvýšení rychlosti

Chcete-li zvýšit nastavenou rychlost během zapnutého adaptivního tempomatu, potlačte páčku nastavení rychlosti ve směru RES+ bez sešlapování akceleračního pedálu.



- Pokaždé, když krátce potlačíte páčku nastavení rychlosti směrem nahoru, rychlost se zvýší o 1 km/h.
- Pokud podržíte páčku nastavení rychlosti po delší dobu, rychlost se zvýší o 10 km/h. Když potlačíte páčku směrem nahoru, rychlost vozidla se bude pořád zvyšovat. (Nastavená rychlost se zvýší o faktor 10).
- Rychlost můžete nastavit do 180 km/h.



### Upozornění

- Pokud potlačíte páčku směrem nahoru a budete ji držet, rychlost se bude zvyšovat moc rychle, proto při tomhle úkonu věnujte pozornost okolní situaci.

## Snížení rychlosti

Chcete-li snížit nastavenou rychlost během zapnutého adaptivního tempomatu, stlačte páčku nastavení rychlosti ve směru SET- bez sešlapování akceleračního pedálu.



- Pokaždé, když krátce potlačíte páčku nastavení rychlosti směrem dolů, rychlost se sníží o 1 km/h.
- Pokud podržíte páčku nastavení rychlosti po delší dobu, rychlost se sníží o 10 km/h. Když potlačíte páčku směrem dolů, rychlost vozidla se bude pořád snižovat. (Nastavená rychlost se sníží o faktor 10).
- Nejnižší nastavitelná rychlost je 30 km/h.

## Dočasné zrychlení (předjíždění)

Chcete-li dočasně zvýšit rychlost vozidla a máte zapnutý adaptivní tempomat, sešlápněte akcelerační pedál.

Řidič může dočasně zrychlit vozidlo, aniž by ovlivnil nastavenou rychlost.

Pokud sa chcete vrátit na nastavenou rychlost, uvolněte rychlostní pedál. Vozidlo pojede nastavenou rychlostí.



### Upozornění

- Když pro dočasné zrychlení sešlápnete akcelerační pedál na dobu delší než 60 vteřin, adaptivní tempomat se vypne.

## Deaktivace

Pokud bude během provozu adaptivního tempomatu splněna některá z následujících podmínek, tempomat se vypne. (režim připravenosti adaptivního tempomatu)

### Podmínky vypnutí

- Sešlápnutý brzdový pedál pro brždění.
- Spínač tempomatu ON/OFF se stiskne jednou (stisknutí dvakrát deaktivuje systém).
- Sešlápnutý rychlostní pedál na víc jako 60 vteřin (předbílání).
- Zapnutý systém elektrické kontroly stability vozidla (např. ESC, TCS a ABS).
- Vypnutý systém elektrické kontroly stability vozidla (např. spínačem ESC OFF).
- Řadící páka je v jakékoliv poloze kromě polohy D (jízda).
- Aplikuje se EPB.
- Dveře řidiče jsou otevřeny.
- Maximální rychlost adaptivního tempomatu (180 km/h) je překročena.
- Rychlost motoru je méně jako 350 otáček (ot/min) anebo víc jako 7000 otáček (ot/min).

- 3. varování, AEB bude aplikovat nouzové brždění.
- Zapnutý systém HDC.
- Kryt senzoru radaru je moc znečištěn.

### Jiné podmínky vypnutí

- Po zastavení vozidla na základě kontroly není v době opětovného nastartování žádné vozidlo vepředu.
- Během kontroly zastavení vozidla je vzdálenost k vozidlu vepředu příliš velká anebo příliš malá.
- Častá kontrola zastavení vozidla.

#### Poznámka

- **Pokud se na přístrojovém panelu zobrazí zpráva „Adaptive cruise control READY“ (Adaptivní tempomat PŘIPRAVEN) a podmínky vypnutí jsou splněny, když krátce stisknete páčku volby rychlosti směrem RES+, adaptivní tempomat se opět aktivuje.**
- **Chcete-li znovu nastartovat vozidlo, ve kterém současně fungují funkce ISG a AUTO HOLD, musíte sešlápnout plynový pedál.**

Pokud bude adaptivní tempomat vypnutý, zkontrolujte situaci na cestě a podmínky jízdy. Kromě toho sešlápněte brzdový pedál a upravte rychlost vozidla.



#### Poznámka

- **Tato zpráva se zobrazí, když bude adaptivní tempomat vypnut abnormálně.**

## Opětovné zapnutí

Pokud je adaptivní tempomat vypnut (adaptivní tempomat připraven), můžete jej opět aktivovat.

Krátce potlačte páčku tempomatu směrem RES+ při rychlosti vozidla cca 10 km/h nebo vyšší bez sešlápnutí brzdového pedálu anebo rychlostního pedálu.



- Nastavená rychlost se vrátí na hodnotu před vypnutím adaptivního tempomatu.

### Upozornění

- Při opětovném zapnutí se může rychlost vozidla rychle zvýšit anebo snížit na nastavenou rychlost ještě předtím, než se vypne. Proto při opětovném zapnutí dávejte pozor na okolní podmínky na cestě.

Pokud se na přístrojovém panelu zobrazí následující zpráva, když vozidlo stojí, krátce potlačte páčku nastavení rychlosti směrem nahoru anebo dolů RES+ anebo SET-.

Poté se adaptivní tempomat opětovně zapne.

Sešlápnutí akceleračního pedálu také opět zapne adaptivní tempomat.

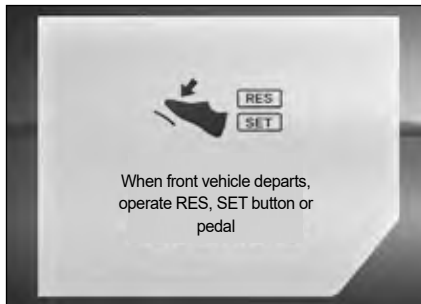

## Deaktivace

Chcete-li zcela deaktivovat adaptivní tempomat, dvakrát stisknete spínač tempomatu ON/OFF, anebo stisknete spínač omezovače rychlosti.

- Na přístrojovém panelu se zavře vyskakovací zpráva o adaptivním tempomatu.

Když nebudete používat adaptivní tempomat, vždy stisknete spínač, abyste jej deaktivovali.

### Upozornění



- Když pro dočasné zrychlení sešlápnete akcelerační pedál na dobu delší než 60 vteřin, adaptivní tempomat se vypne.



## Varování

- Když nepoužíváte adaptivní tempomat, systém vždy vypněte.
- Rychlost adaptivního tempomatu nastavujte vždy v rámci povolených rychlostí určených zákonem.
- Před použitím adaptivního tempomatu zkontrolujte okolní podmínky na cestě.
- Adaptivní tempomat nepoužívejte za následujících okolností:
  - Blízký vysoký nadjezd a silniční mýto.
  - Když je kolem moc kovu, např. na místě stavby anebo v železném tunelu.
  - Pokud je v blízkosti jízdního pruhu zábradlí anebo ochranné zábradlí.
  - Když není žádný jízdní pruh jako např. parkoviště.
  - Na cestě do strmého kopce anebo do strmého kopce.
  - Špatná viditelnost v důsledku mlhy, hustého deště, hustého sněžení apod.
- Adaptivní tempomat je zařízení, které pomáhá řidiči. Nepoužívejte jej jako bezpečnostní zařízení.
- O řízení vozidla musí rozhodnout řidič sám. Spoléhání se pouze na adaptivní tempomat zvyšuje riziko nehody.

## Upozornění na řízení volantu (řidičí sílu)

Když řidič nedrží volant během jízdy se zapnutým adaptivním tempomatem a řízením volantu, v 3 krocích se zobrazí varovná zpráva, že řidič nemá ruce na volantu a systém adaptivního tempomatu se vypne.

Vyskakovací okno (Pop-up)	Popis
	Krok 1: Zpráva <ul style="list-style-type: none"> <li>• Zobrazí se varovná zpráva</li> </ul>
	Krok 2: Zpráva + zvukový signál <ul style="list-style-type: none"> <li>• Zobrazí se varovná zpráva a zazní varovné pípání.</li> </ul>

Vyskakovací okno (Pop-up)	Popis
	Krok 3: Zpráva + zvukový signál (odlišný od kroku 2) <ul style="list-style-type: none"> <li>• Zobrazí se varovná zpráva a zazní jiný zvukový signál než v kroku 2.</li> </ul>
	Krok 3 Zpráva + Vypnutí systému <ul style="list-style-type: none"> <li>• Zobrazí se zpráva „Adaptive cruise control disabled“ (Adaptivní tempomat vypnut) a zároveň se vypne řízení volantu. Tempomat však zůstane zapnut.</li> </ul>



### Upozornění

- Pokud řidič drží volant tak slabě, že během jízdy na rovné silnici vozidlo nevykonává pohyb vlevo ani vpravo, systém může určit, že řidič nedrží ruce na volantu a může vygenerovat varování, že řidič nedrží ruce na volantu.
- Varování, že řidič nedrží ruce na volantu, může přijít pozdě v závislosti od podmínek na silnici. Během jízdy vždy držte ruce na volantu.

### Poznámka

- Pro bezpečnost řidiče se tempomat ACC deaktivuje, když je spínač zapalování v poloze OFF.
- Chcete-li používat ACC, musíte jej opět spustit.



### Upozornění

Systém řízení volantu (řídící síly) nemusí fungovat, anebo se zbytečně zapne za následujících okolností:

- Systém neumí rozpoznat označení jízdního pruhu za deště, sněžení, prachu, stojací vody nebo kaluže či jiné překážky na vozovce.

- Barva označení jízdního pruhu je podobná barvě vozovky.
- Označení jízdního pruhu nejsou zřetelné či na jedné straně jízdního pruhu jsou 2 a více označení.
- Na vozovce jsou jiná označení, která jsou podobná označení jízdního pruhu.
- Označení jízdního pruhu jsou skryté ve stínu středových bariér, zábradlí, protihlukových stěn a stromů při vozovce.
- Na vozovce jsou okolní překážky jako např. silniční sloupky.
- Doprava je hustá z důvodu stavebních prací na vozovce nebo objektů řídicích dopravu, např. dopravní kužely, které se používají na oddělení silničního provozu.
- Označení jízdního pruhu náhle končí na kruhovém objezdu či na křižovatce.
- Vozidla přejíždí přes určitou oblast jako je např. křižovatka na dálnici kde se počet jízdních pruhů sníží nebo zvýší.
- Jízdní pruh je příliš úzký či příliš široký.
- Vzdálenost k vozidlu vpředu je příliš malá nebo se vozidlo vpředu dotýká označení jízdního pruhu.
- Na vozovce je i jiné označení, např. přechod pro chodce, šipky, symboly.

- Špatná viditelnost v důsledku mlhy, hustého deště, hustého sněžení apod.
- Z důvodu snížené viditelnosti jsou těžce rozeznatelná jiná vozidla a chodci.
- Nastane prudká změna osvětlení, např. při jízdě do tunelu a při výjezdu z tunelu.
- Při jízdě v noci nebo při projetí tunelu nejsou zapnutá dálková světla, nebo je intenzita světel příliš malá.
- Když jedete v jízdním pruhu vyhrazeném pro autobusy či blízko vnějších okrajů takového jízdního pruhu.
- Vozidlo jede do prudkého kopce nebo v prudké zatáčce.
- Vozidlo jede za zvláštních podmínek, které způsobují velkou vibraci.
- Na palubní desce jsou předměty s odrazovým povrchem (bílý papír, zrcadlo atd.).
- Přední sklo před modulem kamery je pokryté ledem, sněhem, blátem, špinou či jiným znečištěním.
- Na předním skle je mlha nebo rosa.
- Teplota kolem přední kamery je příliš vysoká v důsledku přímého slunečního světla.
- Vozidlo se pohybuje směrem k světelnému zdroji.
- Světlo ze slunce, pouličního osvětlení či z dálkových světél oproti jedoucím vozidel odražejícího se od vlhkého povrchu vozovky.
- Ostrá zatáčka, např. ve tvaru S



## Nastavení bezpečné vzdálenosti od vozidla vpředu

Pokud se u zapnutého adaptivního tempomatu detekuje vozidlo vpředu, systém umožní řidiči, aby udržoval konstantní vzdálenost od vozidla vpředu.

Pokud je aktivován adaptivní, předtím nastavena bezpečná vzdálenost bude fungovat zároveň bez separátního zapnutí. Pokud je to zapotřebí, stiskněte tlačítko nastavení bezpečné vzdálenosti, čímž změníte tuto vzdálenost vozidla (bezpečnou vzdálenost) v 5 krocích.

Nastavte bezpečnou vzdálenost podle současné rychlosti vozidla.



Krok 5 → Krok 4 → Krok 3 → Krok 2 → Krok 1

- Nastavená rychlost se vrátí na hodnotu před vypnutím adaptivního tempomatu (ACC).



- Pokud není detekováno vpředu žádné vozidlo, vaše vozidlo jede rychlostí, kterou nastavil systém adaptivního tempomatu.
- Když vozidlo vpředu zrychlí a vzdálenost mezi vozidly se zvětší, vozidlo řidiče zrychlí pouze na nastavenou rychlost a poté jede konstantní rychlostí.

## Upozornění na situaci vepředu



Pokud je vzdálenost od vozidla vepředu tak malá, že může dojít ke srážce, anebo vozidlo vepředu zmizí z dohledu např. v důsledku změny jízdního pruhu, atd. při zapnutém adaptivním tempomatu, na přístrojovém panelu se objeví příslušná zpráva.

- Pokud řidič sešlápně brzdový pedál anebo otočí volant, okamžitě sníží rychlost vozidla anebo změňte směr.



### Upozornění

- Pokud vozidlo vepředu zmizí z dohledu např. v důsledku změny jízdního pruhu, atd., když jedete malou rychlostí a udržujete vzdálenost od vozidla vepředu konstantní, vozidlo řidiče se může srazit s jiným vozidlem, které stojí anebo s jiným objektem.

## Startování na cestě se zácpou

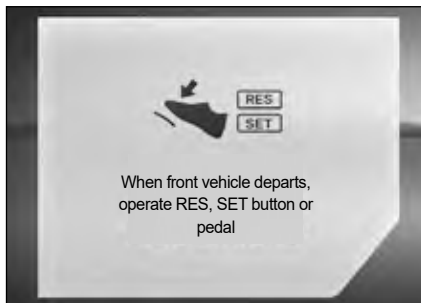

Když je zapnutý adaptivní tempomat jezdíte s vozidlem v hustém provozu tak, že budete vzdálenost od vozidla vepředu udržovat konstantní. Sešlápněte rychlostní pedál, anebo krátce potáhněte páčku nastavení rychlosti ve směru RES+, anebo ji krátce potlačte dolů ve směru SET-, aby se vozidlo znovu rozjelo 3 vteřiny poté, co vaše vozidlo zastaví před stojícím vozidlem.

## Přední detekční senzor (Přední radar + přední kamera)

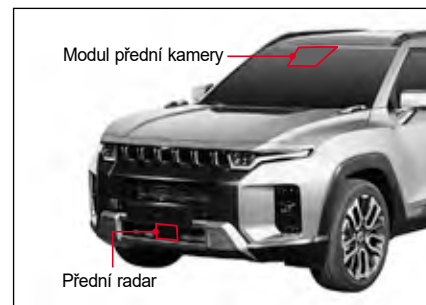

### Přední radar

Jedná se o senzor, který detekuje vozidlo vepředu a umožňuje řidiči vozidla udržovat konstantní vzdálenost od vozidla vepředu a sledovat vozidla vepředu. Pokud je přední senzor zakryt sněhem, deštěm anebo jinými látkami, citlivost senzoru se snižuje a adaptivní tempomat nemusí fungovat, anebo nebude dočasně fungovat. Oblast kolem senzoru udržujte vždy čistou.

### Přední kamera

Kamera detekuje jízdní pruh před vozidlem pomocí senzoru modulu přední kamery (FCM), co umožňuje vozidlu při zapnutém adaptivním tempomatu jezdit ve středu jízdního pruhu. Oblast kolem modulu přední kamery udržujte vždy čistou.

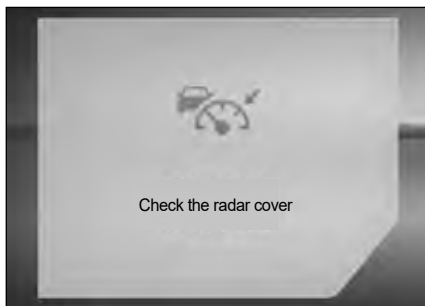

#### Upozornění

- **Oblast kolem předního detekčního senzoru udržujte vždy čistou a nikdy na ni nedávejte žádné doplňky (evidenční číslo, nálepku, atd.).**
- **Dávejte pozor, abyste nepoškodili senzor při umývání vysokotlakou hadicí, anebo aby se voda během mytí vozidla nedostala dovnitř (do dolní části).**
- **Po umytí vozidla osušte okolí kolem senzoru.**
- **Dávejte pozor, abyste nikam nenarazili předním nárazníkem. Takovýto náraz může změnit oblast kolem senzoru.**
- **Použijte pouze originál senzor.**
- **Přední nárazník nenatírejte žádnou barvou.**

### Detekce vozidla je těžká v následujících podmínkách:

- Když jedete po strmém kopci, anebo když zatáčíte do prudké zatáčky.
- Když jedete v specifických podmínkách, které způsobují značné vibrace vozidla.
- Když před vás náhle vjede vozidlo anebo chodec.
- Když se jiné vozidlo přibližuje anebo couvá.
- Když je před vámi vozidlo neobvyklého tvaru.
- Vozidlo jede u jedné strany jízdního pruhu anebo vepředu.
- Vozidlo jede nízkou rychlostí, anebo prudce sníží rychlost.
- V případě zaparkovaného vozidla.
- Vozidlo ouzké zadní konstrukce (přívěs, motocykl, bicykl, atd.).
- Když jedete po ouzké cestě anebo po cestě s prudkou zatáčkou.
- Když otočíte volantem.
- Když je přední část vozidla vyšší v důsledku těžkého nákladu v zavazadlovém prostoru.
- Senzor je zakryt v důsledku sněžení, deště, mlhy, atd.
- Vozidlo, které se pohybuje anebo je zaparkováno kolmo ke směru jízdy vašeho vozidla.

#### Upozornění

- **Za uvedených podmínek systém nemusí rozeznat vozidlo vepředu. Vyžaduje se mimořádná pozornost. Vždy dávejte pozor na provoz a pokud je to zapotřebí, sešlápněte brzdový pedál.**

## Nedetekovaný chodec vepředu

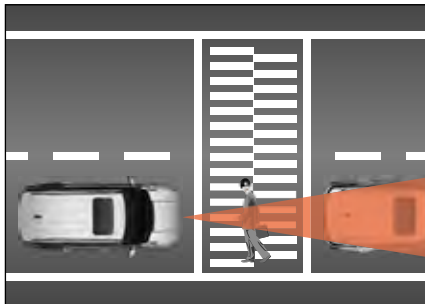

- Adaptivní tempomat nemusí detekovat lidi.
- Když jedete a držíte vzdálenost mezi vozidly a před vaším vozidlem se objeví chodec, může to způsobit nebezpečnou situaci.

## Cesta se zatáčkou



- Systém nemusí rozeznat vozidlo vepředu ve stejném jízdním pruhu na cestě se zatáčkou a náhle zvýší rychlost vozidla na nastavenou rychlost.
- Pokud se náhle detekuje vozidlo vepředu, rychlost vozidla se může náhle snížit.
- Vždy dávejte pozor na provoz a pokud je to zapotřebí, sešlápněte brzdový pedál.



- Systém může detekovat vozidlo v jiném jízdním pruhu v zatáčce, což může ovlivnit rychlost vozidla řidiče. Vždy dávejte pozor na provoz a sešlápněte brzdový pedál.
- V takovém případě zkontrolujte podmínky provozu kolem vás, a poté sešlápněte rychlostní pedál, abyste zabránili nežádoucímu snížení rychlosti.

## Cesta nahoru kopcem anebo dolů kopcem

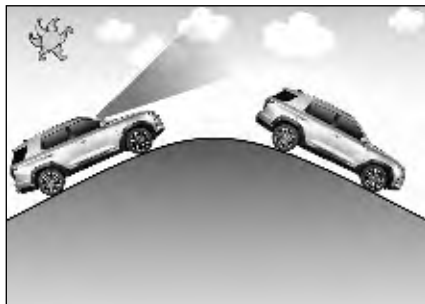

- Vozidlo může náhle zvýšit rychlost na rychlost nastavenou řidičem, protože nerozezná vozidlo vepředu ve stejném jízdním pruhu při cestě nahoru kopcem anebo dolů kopcem.
- Pokud se vepředu náhle detekuje jiné vozidlo, rychlost vozidla se může prudce snížit.
- Vždy dávejte pozor na provoz při cestě nahoru kopcem anebo dolů kopcem a pokud je to zapotřebí, snižte rychlost vozidla sešlápnutím brzdového pedálu.

## Změna jízdního pruhu

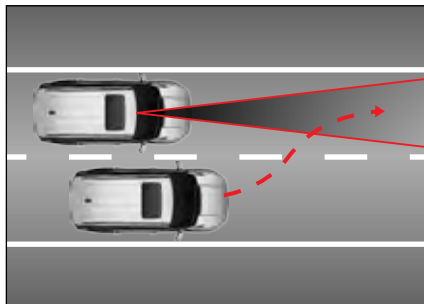

- Pokud vozidlo ve vedlejším jízdním pruhu vjede do vašeho jízdního pruhu, systém rozezná tohle vozidlo až tehdy, když vjede do detekční oblasti senzoru.
- Po celou dobu dávejte pozor, protože senzor může pozdě detekovat takové vozidlo, které náhle vjede do pruhu.
- Snižte rychlost tak, abyste udržovali vzdálenost mezi vozidly, když je rychlost přibližujícího se vozidla nižší jako rychlost vašeho vozidla.
- Udržujte nastavenou rychlost tak, abyste udržovali vzdálenost k vozidlu před váma, když je rychlost přibližujícího se vozidla vyšší jako rychlost vašeho vozidla.

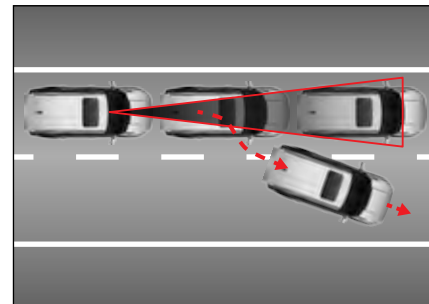

- Pokud vozidlo vepředu opustí jízdní pruh v důsledku změny pruhu, atd., dávejte pozor na existující riziko srážky, protože systém neumí detekovat další vozidlo před váma.

## Detekování vozidla vepředu

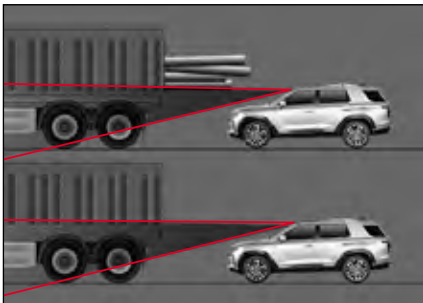

- Pokud jedete za vozidlem, které tahá náklad přesahující délku nákladní plošiny, anebo kde je náklad vysoko nad nákladní plošinou, vždy dávejte pozor, protože AEBS nemusí fungovat řádně.

### ! Varování

- V případě nouze vždy zastavte vozidlo sešlápnutím brzdového pedálu.
- Po celou dobu udržujte bezpečnou vzdálenost. Pokud nastavíte vzdálenost od vozidla vepředu na bližší vzdálenost při velké rychlosti, může to způsobit velmi nebezpečnou situaci, jako např. srážku s vozidlem vepředu.
- Adaptivní tempomat se neumí vypořádat se situací, když je vepředu zaparkováno vozidlo, když vozidlo náhle zastaví, s chodci, s vozidly přijíždějícími z opačného směru, atd. Řidič se vždy musí dívat dopředu a reagovat na nečekané situace.
- Pokud vozidlo vepředu často mění jízdní pruhy, reakce senzoru může být pomalejší. Řidič se vždy musí dívat dopředu a reagovat na nečekané situace.
- Adaptivní tempomat je přídavné zařízení pro řidiče a ne bezpečnostní zařízení. Bezpečná jízda a řízení jsou vždy odpovědností řidiče.

### ! Varování

- Řidič by vždy měl znát rychlost nastavenou adaptivním tempomatem a vzdálenost od vozidla vepředu.
- Mezi vašim vozidlem a vozidlem vepředu si vždy nastavte extra vzdálenost. Pokud je to zapotřebí, snižte rychlost vozidla sešlápnutím brzdového pedálu.
- Adaptivní tempomat neumí rozeznat komplikované podmínky provozu, takže při jízdě vždy dávejte pozor na takovéto podmínky provozu, přičemž v nebezpečných situacích musí řidič vždy sám upravit rychlost vozidla.
- Abyste uměli používat adaptivní tempomat bezpečněji, před použitím si přečtete manuál uživatele.

### ! Upozornění

- Adaptivní tempomat se může náhle deaktivovat pod vlivem silných elektromagnetických vln.

## Inteligentní asistent rychlosti (ISA)\*

ISA (Intelligent Speed Assistance, inteligentní asistent rychlosti) je bezpečnostní systém řidiče, který prostřednictvím modulu přední kamery rozpozná rychlostní limit a pomocí vizuálních a zvukových výstrah ovládá rychlost vozidla tak, aby nedošlo k jeho překročení.

### Poznámka

- Využívá vestavěnou kameru ve vozidle a navigaci k zobrazení informací o rychlostním limitu na silnici, po které se právě pohybuje, a pomáhá tak řidičům dodržovat rychlostní limity.



### Upozornění

- V závislosti na navigačních informacích a rychlosti vozidla se může vzdálenost rozpoznání dopravních značek lišit. V některých případech nemusí systém dopravní značky rozpoznat.



### Varování

- Všechna varování systému ISA instalovaného ve vozidle neporušují skutečný rychlostní limit na silnici a za jeho kontrolu a dodržování je odpovědný výhradně řidič.
- Dočasné změny rychlostních limitů na určitá časová období a na určitých úsecích v důsledku nestandardních událostí, jako jsou nehody nebo stavební práce, nemusí systém ISA zohlednit.

## Spínač zapnutí/vypnutí inteligentního asistenta rychlosti (ISA)



## Jak nastavit ISA



- V hlavní nabídce ovládacího panelu hypervizoru zvolte Nastavení vozidla (🚗) → Driving Assistance → Intelligent Speed Control → Off/Speed Limit Warning/Speed Limit Assist (Jízdní asistent → Inteligentní asistent rychlosti → Vypnuto/Upozornění na omezení rychlosti/Asistent při omezení rychlosti).
- Upozornění na omezení rychlosti  
Pokud rychlost vozidla překročí rychlostní limit na silnici, systém vydá zvukový signál a varovné hlášení.
- Asistent při omezení rychlosti  
Pokud rychlost vozidla překročí rychlostní limit na silnici, systém vydá zvukové hlášení a zpomalí vozidlo, aby nedošlo k překročení rychlostního limitu.

## Jak ovládat inteligentní asistent rychlosti (ISA)



Při nastaveném inteligentním asistentu rychlosti se funkce aktivuje stisknutím pravého spínače inteligentního asistenta rychlosti na volantu.

## Jak se ISA zobrazuje na přístrojovém panelu



Na základě informací z přední kamery (detekce dopravních značek) a navigace se na přístrojovém panelu zobrazí informace o omezení rychlosti v jízdním pruhu, ve kterém jedete.

### Poznámka

- Detekce dopravních značek je k dispozici pouze při rychlosti vozidla nižší než 250 km/h a zobrazí značku na přístrojové desce do 0,1 sekundy od detekce.



## Upozornění na omezení rychlosti

### Povolení upozornění na omezení rychlosti

Základní podmínky pro fungování varování před omezením rychlosti

- Upozornění na omezení rychlosti povoleno
- Omezení rychlosti je rozpoznáno
- Rychlost vozidla, které řídíte, je vyšší než 1 km/h nad povolenou rychlostí.

Pokud jsou splněny všechny výchozí podmínky varování před omezením rychlosti, systém upozorní řidiče vizuálním varováním.

### Vypnutí upozornění na omezení rychlosti

Upozornění na omezení rychlosti se vypne, pokud je splněna některá z následujících podmínek:

- Omezení rychlosti není rozpoznáno
- Rychlost vozidla, které řídíte, je nižší než povolená.

## Asistent při omezení rychlosti

### Povolení asistenta při omezení rychlosti

Základní podmínky pro fungování asistenta pro omezení rychlosti

- Asistent při omezení rychlosti je povolen
- Vozidlo jede
- Je rozpoznáno omezení rychlosti vyšší než 30 km/h
- Omezení rychlosti (rychlost na displeji přístrojového panelu) se liší od nastavené rychlosti
- Je zapnutý inteligentní tempomat nebo omezovač rychlosti

Pokud řidič stiskne spínač inteligentního ovládání rychlosti, zatímco se vlevo od displeje omezení rychlosti na přístrojovém panelu zobrazuje ukazatel SET, změní se na rozpoznané omezení rychlosti.

#### Poznámka

- **Asistent při omezení rychlosti funguje pouze tehdy, když je na přístrojovém panelu zobrazen ukazatel omezení rychlosti.**

## Vypnutí asistenta při omezení rychlosti

Asistent při omezení rychlosti přejde do pohotovostního režimu, pokud je splněna některá z následujících podmínek:

- Inteligentní tempomat nebo omezovač rychlosti je vypnutý
- Omezení rychlosti (rychlost na displeji přístrojového panelu) je stejné, jako nastavená rychlost
- Vozidlo stojí
- Vadný systém asistenta při omezení rychlosti

## Rozpoznávání dopravních značek

### Podmínka boční vzdálenosti na základě rychlosti

- V závislosti na rychlosti vozidla nemusí být dopravní značky rozpoznány.

Poznámka
<ul style="list-style-type: none"><li>• <b>Inteligentní asistent rychlosti (ISA) určuje vlastnosti silnic (místní komunikace, dálnice) na základě informací z navigace.</b></li></ul>

### Rozpoznatelné dopravní značky

#### Značky s omezením rychlosti

- Rozpoznatelné průměry: 0,3 m až 1,0 m
- Typické značky s omezením rychlosti (10 až 140 km/h)
- Značky s omezením rychlosti typu LED (30 až 140 km/h)
- Značky konce omezení rychlosti

### Dopravní značky mohou být obtížně rozpoznatelné v následujících případech:

- Značky jsou zastíněny stínem nadjezdů nebo pouličních stromů.
- Přední kamera má potíže s rozpoznáním v důsledku protisvětla, deště nebo sněžení.
- Značka je zakryta jinými předměty, například větvemi stromů podél silnice.
- Značka je poškozená.
- Viditelnost je natolik špatná, že je obtížné značku rozpoznat.
- Značka není rozpoznána podle úhlu osvětlení světlometů nebo pokud je rozpoznána pouze část značky.
- Oslnění způsobené odrazy od značek.
- Světlo ze zdroje světla se odráží v důsledku deště nebo sněžení.

## Omezení rychlosti\*

Systém omezené rychlosti je bezpečnostní zařízení, které brání vozidlu, aby zvýšilo rychlost nad nastavenou rychlost, i když řidič sešlápne rychlostní pedál.

### Jak zapnout omezení rychlosti na ovládacím panelu hypervizoru

- Na ovládacím panelu hypervizoru přejděte na **Driving Assistance** → **Speed Limit Warning** (Jízdní asistent → Upozornění na omezení rychlosti) v  (nastavení vozidla).



### Zapnutí/vypnutí omezené rychlosti ON/OFF

- 1 Stiskněte spínač ON/OFF omezené rychlosti. Na přístrojovém panelu se zobrazí zpráva „Omezena rychlost PŘIPRAVENA“.
- 2 Potlačte páku rychlosti tempomatu směrem k SET- a nastavte (aktivujte) omezenou rychlost.
  - Na přístrojovém panelu se zobrazí zpráva „Omezena rychlost nastavena“.
  - Po takovémto nastavení nepůjde vozidlo vyšší rychlostí jako je nastavena rychlost ani po sešlápnutí rychlostního pedálu.
- 3 Stiskněte spínač ON/OFF omezené rychlosti dvakrát při nastavené (aktivované) kontrole omezení rychlosti. Kontrola omezení rychlosti se deaktivuje. (Když stisknete spínač jednou, stav se změní standby (připraven)).



## Nastavení rychlosti

- Když potlačíte směrem nahoru anebo dolů páčku volby rychlosti a podržíte ji při nastavené (aktivované) kontrole omezené rychlosti, nastavená rychlost se změní o 5 km/h.
- Když krátce potlačíte směrem nahoru anebo dolů páčku volby rychlosti při nastavené (aktivované) kontrole omezené rychlosti, nastavená rychlost se změní o 1 km/h.





### Poznámka

- Pokud vyměníte pneumatiky vašeho vozidla za pneumatiky jiné velikosti, může to způsobit chybu v nastavené rychlosti. V takovémto případě se zkontaktujte s vaším servisem.

## Vypnutí upozornění na omezení rychlosti

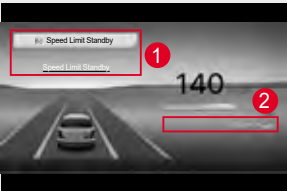
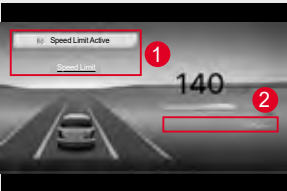
- Dvakrát zapněte/vypněte spínač upozornění na omezení rychlosti.
- Jednou stiskněte spínač zapnutí/vypnutí tempomatu.

Položka	Zpráva	Provozní podmínky
Systém omezené rychlosti		<ul style="list-style-type: none"> <li>Když při zapnutém zapalování stisknete spínač tempomatu ON/OFF, zobrazí se zpráva „Speed limit ready“ (Omezovač rychlosti připraven) (1) a symbol (2) a jízda s omezovačem rychlosti bude připravena.</li> </ul>
		<ul style="list-style-type: none"> <li>Když stisknete páčku volby rychlosti tempomatu, přičemž omezena rychlost je připravena, zobrazí se zpráva „Omezena rychlost nastavena“ (1), symbol a nastavena rychlost (2) a omezena rychlost je aktivována.</li> <li>Upravte rychlost vozidla stisknutím páčky volby rychlosti tempomatu směrem nahoru anebo dolů.</li> </ul>
		<ul style="list-style-type: none"> <li>Pokud vypnete omezení rychlosti během jeho provozu (připraveno / nastaveno), zobrazí se zpráva „Speed limit disabled“ (Omezení rychlosti vypnuto) a ovládání omezení rychlosti je deaktivováno.</li> </ul>

## Kontrolka a indikátor brzdy



Kontrolka zapnuté parkovací brzdy (červená)



Kontrolka ABS



Kontrolka brzdového systému (systém EBD)



Kontrolka elektronické parkovací brzdy (EPB) (oranžová)

**AUTO HOLD**

Indikátor/kontrolka AUTO HOLD



Indikátor/kontrolka zapnutého asistenta pro jízdu z kopce (HDC)



Indikátor/kontrolka zapnutí systému elektronické kontroly stability (ESC) ON



Indikátor elektronického systému kontroly stability (ESC) OFF

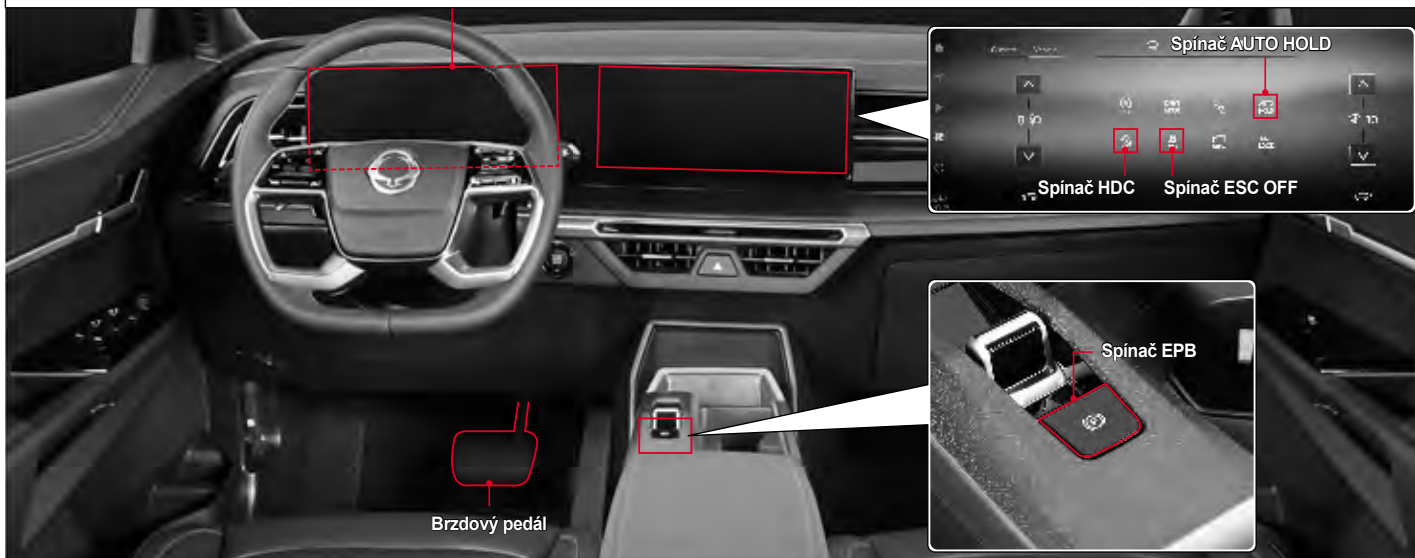

## Nožní brzda

Sešlápnutí brzdového pedálu může snížit rychlost vozidla nebo vozidlo zastavit.

Pokud se nožní brzda používá během jízdy dolů kopcem delší dobu, může vzniknout ubývání nebo zamčení páry v důsledku přehřátí brzdového systému, čímž se sníží brzdící síla a může dojít k nehodě.

Při dlouhé jízdě dolů z kopce používejte spolu s nožní brzdou také motorovou brzdu.



### Upozornění

- **Na kluzké silnici, např. na zledovatělé nebo zasněžené silnici priměřeně snižte rychlost.**

### Co je jev vadnutí brzd?

Ubývání znamená snížení brzdící síly v důsledku snížení třecí síly, což je způsobeno zvýšením teploty na povrchu tření brzdy, když se nožní brzda používá během jízdy dolů kopcem delší dobu.

### Co je parní polštář?

Uzamčení páry znamená stav, když se brzda při jízdě z kopce používá příliš často a v brzdové kapalině v brzdovém válci nebo brzdových linkách vzniknou bubliny, v důsledku čeho se hydraulický brzdový tlak nemůže přenést a brzda nebude fungovat navzdory zcela sešlápnutému brzdovému pedálu.



### Varování

## Kontrola cizích látek kolem pedálu



- **Před jízdou s vozidlem vyčistěte podlahu kolem brzdového pedálu a rychlostního pedálu. Pokud je pod pedálem prázdná plechovka nebo nějaký předmět, může to zabránit práci s pedálem a způsobit nehodu. Ujistěte se, že jste to před jízdou zkontrolovali.**

## Kontrola a výměna brzdových destiček/kotoučů

Kontrolujte brzdové destičky a kotouče každých 15 000 km a pokud je to nutné, vyměňte je. Když budete vyměňovat brzdové destičky, vyměňte současně brzdové destičky na levé i pravé straně.

Frekvence výměny brzdových destiček a kotoučů závisí na způsobu jízdy řidiče.



### Varování

- Když sešlápnete brzdový pedál a uslyšíte skřípavý zvuk, nechte si vozidlo zkontrolovat a provést servis v nejbližším autorizovaném servisu SsangYong. Pokud tak neučiníte, brzdy nemusí fungovat a může dojít k vážné nehodě.

## Když brzda nefunguje

Když během jízdy nefunguje nožní brzda, snižte rychlost vozidla co nejvíce použitím motorové brzdy a bezpečně zastavte vozidlo pomalým zatažením parkovací (ruční) brzdy.

## ABS (protiblokovací brzdový systém)

Pokud náhle zabrzdíte, nebo pokud zabrzdíte na kluzké silnici, vozidlo se bude nadále pohybovat dopředu, ale kola budou zablokována a nebudou se točit. V takovémto případě nebude možné vozidlo řídit, nebo vozidlo může přejít do smyku, což může způsobit nehodu.

V takovémto případě ABS řídí řádné uzamčení kol, abyse udržela řídicí síla a zlepšila řídicí stabilita vozidla.

Za normálních jízdních podmínek brzdní systém vozidla vybaveného funkcí ABS pracuje stejným způsobem jako brzdní systém normálního vozidla.



### Varování

- **Systém ABS zabraňuje situaci, kdy jsou kola uzamčeny a vozidlo nelze řídit, když se použije brzda. Proto systém ABS nemá značný vliv na brzdni vzdálenost.**
- **Když zapojíte systém ABS a vytvoří se brzdící síla, brzdni vzdálenost může být delší nebo kratší jako brzdni vzdálenost vozidla bez systému ABS podle stavu povrchu vozovky.**
- **Když prudce zabrzdíte, silně sešlápněte brzdový pedál, dokud se vozidlo zcela nezastaví. Nikdy nedávejte nohu dolů z pedálu, ani nesešlapujte brzdový pedál opakovaně.**
- **Dokonce ani vozidlo vybaveno systémem ABS nemůže zabránit riziku převrácení vozidla na bok. Udržujte bezpečnou vzdálenost od vozidla vepředu a na kluzké silnici jeďte s vozidlem nízkou rychlostí.**





#### Upozornění

- Vozidlo vybaveno systémem ABS vykonává samodiagnostickou funkci, která kontroluje, zda po nastartování motoru a jízdě s vozidlem v systému není chyba. V tomhle procesu se hydraulický tlak přenáší silou do vnitřního hydraulického systému a motor pracuje podle toho, takže na brzdovém pedálu může vzniknout hluk a vibrace. Tohle znamená, že ABS funguje normálně.
- Když je systém ABS zapnutý, z brzdového pedálu budete cítit vibrace a určitý hluk. Tohle je normální jev, který nastane při zapnutí systému ABS.

## Kontrolka ABS



Tato kontrolka se rozsvítí, když je spínač START/STOP v poloze ON a zhasne, pokud je systém normální.



#### Varování

- Když kontrolka ABS bude svítit i po nastartování motoru, nebo se rozsvítí během jízdy, znamená to, že v systému spojeném s ABS je chyba a systém ABS nefunguje, takže je aktivována pouze normální brzdová funkce. V takovémto případě si nechte vozidlo okamžitě zkontrolovat a provést servis v autorizovaném servisu SsangYong.

## Elektronický rozdělovač brzdné síly (EBD)

Systém EBD efektivně přenáší brzdnou sílu na přední kola a zadní kola, protože elektronicky řídí brzdny tlak při sešlápnutí brzdového pedálu.

Systém EBD se aktivuje, když je rozdíl rychlostí mezi nejrychlejším předním a nejpomalejším zadním kolem přibližně 1 km/h nebo vyšší, a deaktivuje se, když funguje ABS.

## Kontrolka brzdového systému (systém EBD)



Tato kontrolka se rozsvítí, když je spínač zapalování nastaven do polohy ON, a zhasne, když v systému není žádná závada.



#### Upozornění

- Když se rozsvítí kontrolka EBD, nechte si vozidlo zkontrolovat a provést servis v autorizovaném servisu SsangYong.

## Signál nouzového zastavení (ESS)

Funkce ESS informuje o nebezpečné situaci za vámi jedoucí vozidlo rychlým blikáním světla nouzového brždění, když prudce zabrzdíte, nebo když se během jízdy zapne systém ABS.

Funkce ESS se zapne tehdy, když je rychlost vozidla 50 km/h nebo více a zapne se v pořadí „Vstup signálu ESS“ → „Zapněte světlo nouzového brždění“ → „Zapněte výstražné varovné světlo“.

### Poznámka

- Když svítí výstražné varovné světlo, funkce ESS není aktivována.

## Podmínky aktivace a deaktivace

	Světlo nouzového brždění
<b>Podmínky aktivace</b>	<ul style="list-style-type: none"><li>• Když je rychlost vozidla 50 km/h nebo více</li><li>• Když prudce zabrzdíte ze snížením rychlosti vozidla 6,5 m/s<sup>2</sup> nebo více.</li><li>• Když se při brždění zapne systém ABS</li></ul>
<b>Podmínky deaktivace</b>	<ul style="list-style-type: none"><li>• Když z vozidla nejde signál ESS</li><li>• Když se aktivuje výstražné varovné světlo</li><li>• Když se vypne ABS</li></ul>

	Kontrolka nebezpečí
<b>Podmínky aktivace</b>	<ul style="list-style-type: none"><li>• Když je rychlost vozidla 50 km/h nebo méně v době, kdy se vypne (zruší) indikátor výstražného varovného světla</li><li>• Když výstražné varovné světlo bliká 10 vteřin</li></ul>
<b>Podmínky deaktivace</b>	<ul style="list-style-type: none"><li>• Když se aktivuje výstražné varovné světlo</li><li>• Když po aktivování výstražného varovného světla uplynulo 10 vteřin</li><li>• Když se rychlost vozidla zvýšila o 10 km/h nebo více po aktivování výstražného varovného světla</li></ul>

## Systém elektronické kontroly stability (ESC)

Systém ESC je pomocný systém pro bezpečnost jízdy, který kontroluje brzdění každého kola nebo výkon motoru, aby upravil stabilitu vozidla, které je nestabilní v určitých situacích, např. při prudkém zahýbání, čímž pomůže vozidlu vyhnout se nebezpečné situaci.

- Funkce ESC se aktivuje pouze tehdy, když je vozidlo mimořádně nestabilní, a neaktivuje se v běžných jízdních podmínkách. Aktivace je potvrzena tehdy, když na přístrojovém panelu bliká indikátor ESC.

### Indikátor/kontrolka ESC



- Indikátor bliká: Funkce ESC je aktivována.
- Kontrolka svítí: V systému ESC je chyba.

#### Upozornění

- Když indikátor ESC bliká, jedte pomalu bez přidávání rychlosti.
- Když se rozsvítí kontrolka ESC, jedte do autorizovaného servisu SsangYong a nechte si vozidlo zkontrolovat a provést servis.

#### Poznámka

- Výstražné světlo bliká přibližně 10 sekund, aby se vozidlo jedoucí přímo za vámi nebo kolem vás mohlo předem připravit na náhlé brzdění při rychlosti 50 km/h a vyšší nebo na činnost systému ABS. (Signál nouzového zastavení).

### Indikátor ESC OFF



Lehkým dotykem spínače ESC OFF se vypne činnost ESC a rozsvítí indikátor.

#### Upozornění

- Pokud indikátor ESC OFF i nadále svítí po deaktivaci funkce ESC, jedte do autorizovaného servisu SsangYong a nechte si vozidlo zkontrolovat a provést servis.

#### Poznámka

- Lehkým dotykem spínače ESC OFF se rozsvítí indikátor ESC OFF a funkce ESC se vypne.
- Autonomní nouzové brzdění (AEB) funguje normálně i při vypnutém ESC.

## Jev, který nastane při aktivaci ESC

Pokud se ESC aktivuje v důsledku prudkého průjezdu zatáčkou, ESC ovládá každé kolo, takže můžete cítit, že je brzděno příslušné kolo, a mohou se objevit vibrace brzdového pedálu a zvuky způsobené změnou hydraulického tlaku v systému.

Díky funkci řízení výkonu motoru se také nemusí zvýšit otáčky motoru, pokud sešlápnete plynový pedál.

## Kdy je potřeba deaktivovat funkci ESC

Pokud levé a pravé hnací kolo na zasněžené nebo zledovatělé vozovce nepřetržitě prokluzuje, aktivuje se funkce ESC, která řídí hnací sílu motoru. V souladu s tím nelze zvýšit otáčky motoru, ani když sešlápnete pedál plynu, což znemožní řízení vozidla.

V takovémto případě deaktivujte funkci ESC, abyste obnovili hnací sílu motoru a abyste mohli ovládat vozidlo.

- Chcete-li deaktivovat funkci ESC, stisknete a podržte spínač ESC OFF (na 3 vteřiny nebo déle).

Na přístrojovém panelu se rozsvítí indikátor ESC OFF a funkce ESC se deaktivuje.

- Opakované stisknutí spínače ESC OFF opět aktivuje funkci ESC.

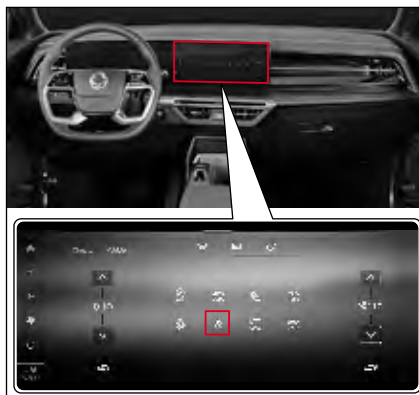

### ⚠ Varování

- **Nedotýkejte se spínače ESC, pokud je ESC v provozu. Dotknutí se spínače ESC OFF za účelem přerušení funkce ESC při prudké akceleraci na kluzkém povrchu nebo při otáčivém zrychlení může způsobit náhlé prokluzování vozidla, což může vést k velmi nebezpečné situaci. Funkci ESC vypněte dotykem spínače ESC OFF vždy pouze při jízdě konstantní rychlostí po rovné silnici.**

### Poznámka

Vozidlo vybaveno funkcí ESC má různé pomocné funkce pro zlepšení bezpečnosti jízdy vozidla. Typické funkce jsou následující:

- **BAS (Brzdový asistent)**

Funkce BAS detekuje prudké brzdění a zvyšuje brzdny tlak za řidiče, jehož síla nohy není schopna v situaci náhlého brzdění prudce zabrzdít.

- **ARP (Aktivní ochrana před převrácením)**

ARP je pomocná bezpečnostní funkce, která pomáhá vozidlu udržet normální stabilitu ještě před zásahem ESC, pokud je vozidlo příliš nestabilní.

### ⚠ Upozornění

- **Systém ESC je pouze asistenční systém pro bezpečnost jízdy a nemůže vozidlo ovládat nad rámec jeho fyzikálních omezení. Nespoléhejte se příliš na tento systém a dbejte na bezpečnou jízdu.**
- **Aktivace ESC (indikátor ESC bliká) znamená, že vozidlo je velmi nestabilní. V takovém případě snižte rychlost vozidla a jeďte bezpečně.**
- **Při couvání vozidla se ESC neaktivuje.**

- Nejezděte s vozidlem okamžitě po nastartování motoru. Když odjedete s vozidlem do 2 vteřin po nastartování motoru, samodiagnostická funkce ESC není provedena a na začátku jízdy se aktivuje ESC, takže se objeví příznaky, jako např. rozsvítí se kontrolka ESC, zazní varovný zvukový signál a každé kolo může být brzděno.
- Při aktivaci funkce ARP je brzdění motoru a každého kola řízeno silněji než při běžném provozu ESC, takže může dojít k rychlému snížení rychlosti vozidla nebo ke vzniku silné brzdě síly na každém kole, což způsobí nestabilitu řízení.
- Při provozu ESC může docházet k vibracím a hluku na brzdovém pedálu a dalších příslušných zařízeních v důsledku změny hydraulického tlaku uvnitř zařízení.
- Ve vozidle vybaveném funkcí ESC mohou vzniknout mírné vibrace, protože v systému pracuje autodiagnostická funkce, což je normální jev.

## Asistent pro jízdu z kopce (HDC)

HDC je systém, který automaticky snižuje rychlost vozidla, aby umožnil řidiči jet nízkou rychlostí bez sešlápnutí brzdového pedálu, když chce jet řidič s vozidlem po strmé silnici nízkou rychlostí.

Variabilní typ HDC v tomto vozidle funguje flexibilně v rozsahu od 5 km/h do 30 km/h podle okolí vozidla (podle stavu fungování brzdového pedálu a rychlostního pedálu).

### Varování

- **Nepoužívejte funkci HDC na normální silnici.** Funkce HDC je pro jízdu dolů kopcem a její použití na normální silnici může způsobit srážku s vozidlem jedoucím vzadu.

## Aktivace/deaktivace funkce HDC

- Lehkým dotykem spínače HDC se rozsvítí kontrolka HDC na přístrojovém panelu a systém HDC se přepne do pohotovostního režimu.
- Dalším dotykem spínače HDC se vypne indikátor HDC a deaktivuje funkce HDC.

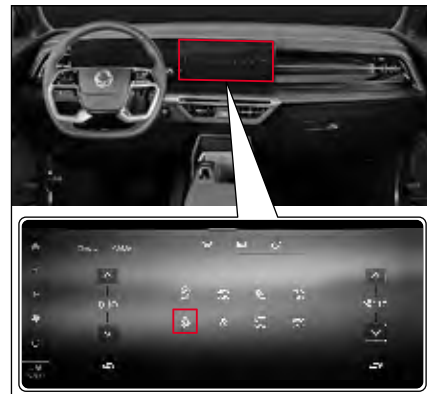

## Indikátor/kontrolka HDC



- Rozsvítí se zelený indikátor: HDC je ve stavu připravenosti.
- Zelený indikátor bliká: HDC je zapnutý.
- Rozsvítí se červená kontrolka: Systém HDC je přehřátý a chybný.

### Upozornění

- Když se rozsvítí červená kontrolka, funkce HDC se neaktivuje.
- Když se rozsvítí červený indikátor HDC, znamená to, že systém HDC je přehřátý nebo chybný. Když bude červený indikátor HDC pořád svítit i poté, co příslušné zařízení HDC řádně vychladlo, nechte vozidlo zkontrolovat a provést servis v autorizovaném servisu SsangYong.

## Podmínky aktivace HDC

- Když je se aktivována funkce HDC (rozsvítí se zelený indikátor HDC).
- Při určitém sklonu svahu nebo vyšším sklonu a v určitém rozsahu rychlosti (cca 2 km/h – 50 km/h).
- Když není aktivována funkce ESC (včetně funkce BAS).

## Podmínky deaktivace HDC

- Když se deaktivuje funkce HDC (zelený indikátor HDC zhasne).
- Sklon svahu je menší než podmínka aktivace HDC.
- Když je rychlost vozidla nižší než 2 km/h nebo vyšší než 50 km/h.
- Když je v systému HDC chyba.
- Když je systém HDC přehřátý.

### Poznámka

- Když se aktivuje funkce HDC, řidič může zvýšit nebo snížit rychlost vozidla na požadovanou rychlost (cca 5–30 km/h) sešlápnutím brzdového pedálu nebo plynového pedálu. Pokud je však rychlost vozidla nižší než 2 km/h nebo vyšší než 70 km/h, funkce HDC se deaktivuje.

## Funkce HDC

Pokud jsou splněny podmínky pro aktivaci HDC, HDC se aktivuje a na přístrojovém panelu bliká zelený indikátor HDC. Pokud je rychlost vozidla menší než 2 km/h nebo vyšší jako 70 km/h, nebo strmá silnice bude mírnější a funkce HDC je aktivována, HDC se vypne.

Pokud je funkce HDC zapnutá, na brzdovém pedálu můžou vzniknout silné zvuky a vibrace, co je při fungování HDC normální.

### Upozornění

- Funkce HDC je určena pro jízdu z prudkého kopce.
- Pokud se funkce HDC používá často, brzdový systém nebo ESC nemusí fungovat normálně.
- Při jízdě po normální silnici nepoužívejte funkci HDC. Pokud jedete po rovné silnici a HDC je ve stavu připravenosti, funkce HDC se může aktivovat, když prudce zahnete nebo projedete přes zpomalovací práh.
- Při aktivaci HDC dochází k vibracím a hluku na brzdovém pedálu a dalších příslušných zařízeních v důsledku změny hydraulického tlaku uvnitř zařízení. Jedná se o normální jev v důsledku aktivace HDC.

## Elektronická parkovací brzda (EPB)

EPB je parkovací brzda se zvýšenou bezpečností a stabilitou, která se zatahuje a uvolňuje jednoduchým spínačem.



### ! Varování

- **Nedovoďte osobě, která neovládá funkci EPB (zejména dítě), aby pracovala s EPB. Pokud tak neuděláte, může to způsobit nehodu při parkování anebo zastavení.**

### ! Upozornění

- Když teplota v zimě klesne pod nulu, parkovací brzdu nebude možné uvolnit, protože zařízení EPB budou zamrzlé.
- Když pohnete vozidlo násilím a parkovací brzda nebude uvolněna, protože zařízení EPB budou zamrzlé, tyto zařízení se mohou poškodit. Během jízdy s vozidlem budete možná slyšet i zvuky.
- Když zaparkujete vozidlo na rovném a bezpečném místě při teplotě pod nulou, namísto EPB použijte klíny pod kola vozidla.

## Použití EPB

- 1 Zaparkujte vozidlo na rovném a bezpečném místě.
- 2 Potáhněte spínač EPB směrem nahoru. Kontrolka parkovací brzdy na přístrojovém panelu se rozsvítí a zapne se EPB.



## Uvolnění EPB

Stisknete spínač EPB se sešlápnutým brzdovým pedálem.

Kontrolka parkovací brzdy na přístrojovém panelu zhasne a EPB bude uvolněna.



## Automatické uvolnění EPB

Když si zapnete bezpečnostní pás a dveře u řidiče, kapota motoru a výklopné zadní dveře jsou zavřeny a vozidlo jede normálně, funkce EPB se automaticky uvolní.

### Poznámka

- Pokud dveře u řidiče, kapota motoru a výklopné zadní dveře nejsou zavřeny, anebo pokud bezpečnostní pás není zapnutý, funkce automatického uvolnění EPB se neaktivuje.

## Kontrolka EPB/Kontrolka brzdy

### Kontrolka EPB



- Když je v systému EPB chyba, rozsvítí se oranžová kontrolka EPB.

## Kontrolka zapnuté parkovací brzdy (červená)



V následujících situacích se rozsvítí kontrolka.

- Když parkovací brzda funguje normálně.
- Když se řadící páka zařadí do polohy P (parkování) a je aktivována funkce AUTO HOLD.

### ! Upozornění

- Když zatáhnete anebo uvolníte EPB, zkontrolujte, zda se na přístrojovém panelu nerozsvítí anebo nezhasla kontrolka.
- Pokud se spínač EPB používá abnormálně (časté anebo trvalé stlačení), může se rozsvítit kontrolka EPB. Když vypnete motor a otočíte spínač START/STOP do polohy ON, kontrolka zhasne a EPB bude fungovat normálně.
- Pokud kontrolka EPB pořád svítí, nechte si vaše vozidlo zkontrolovat a provést servis u prodejce SsangYong anebo v autorizovaném servisu SsangYong.
- Pokud kontrolka EPB pořád svítí i po uvolnění parkovací brzdy, nechte si vaše vozidlo okamžitě zkontrolovat a provést servis u prodejce SsangYong anebo v autorizovaném servisu SsangYong.

## Nouzový režim EPB

Pokud je v brzdovém systému chyba a vy potlačíte spínač EPB směrem nahoru, anebo když během jízdy nemůžete sešlápnout brzdový pedál, EPB bude fungovat pokud budete držet spínač v horní poloze.

Avšak v porovnání s běžným fungováním brzdy se může brzdni vzdálenost značně zvětšit.

### ! Varování

- Během jízdy použijte nouzový mód EPB pouze v případě nouze. Pokud tak neuděláte, může to poškodit systém vozidla a jízda bude v důsledku brzdni síly během jízdy nestabilní, co může způsobit nehodu.
- Pokud je v brzdni systému kritická chyba, nouzový mód EPB nemusí fungovat.

### ! Upozornění

- Pokud musíte zaparkovat vozidlo s chybným EPB, zařaďte řadící páku do polohy P (parkování) a zaparkujte vozidlo na rovné ploše.
- Pokud po zapnutí nouzového režimu vychází z příslušných zařízení zvuk anebo zápach, nechte si vozidlo zkontrolovat a provést servis v autorizovaném servisu SsangYong.





### Upozornění

- Před jízdou zkontrolujte, zda na přístrojovém panelu svítí kontrolka parkovací (ruční) brzdou a kontrolka nízké hladiny oleje.
- Před jízdou vždy uvolněte parkovací (ruční) brzdou. Jízda se zataženou parkovací (ruční) brzdou může poškodit brzdový systém.
- Když použijete na zastavení vozidla během jízdy parkovací (ruční) brzdou, pro vaši bezpečnost zařadte řadící páku do polohy P (parkování) nebo N (neutrál).
- Nepoužívejte polohu řadící páky P (parkování) namísto parkovací (ruční) brzdou. Po zastavení nebo zaparkování vozidla pevně zatáhněte parkovací (ruční) brzdou.
- Chcete-li zařadit řadící páku do polohy N (neutrál) a zaparkovat vozidlo, vypněte motor s řadící pákou v poloze P (parkování), stiskněte tlačítko uvolnění zámku na řadící páce a zařadte ji do polohy N (neutrál).
- Při parkování/zastavení vozidla vždy zařadte řadící páku do polohy P (parkování). Pokud řadící páka není po zaparkování/zastavení v poloze P (parkování), vozidlo se může pohnout při vnějším nárazu nebo za určitých podmínek na silnici.

### Parkování vozidla na silnici do kopce

- Když parkujete vozidlo na cestě do kopce, volant by měl být otočen ve směru od obrubníku.

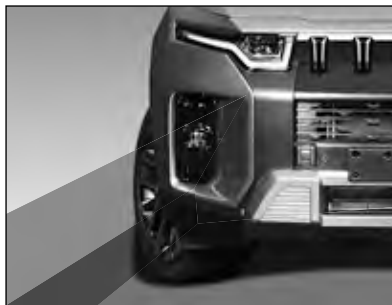

### Parkování vozidla na silnici z kopce

- Když parkujete vozidlo na cestě z kopce, volant by měl být otočen ve směru k obrubníku.



## AUTO HOLD

Když je aktivována funkce AUTO HOLD, vozidlo udržuje brzdový tlak, aby udrželo vozidlo v klidu, když zastavíte vozidlo sešlápnutím brzdového pedálu, když čekáte na semaforu nebo v případě dopravní zácpy.

- V poloze R (zpátečka) funkce AUTO HOLD není funkční.
- Když sešlápnete akcelerační pedál, brzda se automaticky uvolní a vy se můžete s vozidlem rozjet.

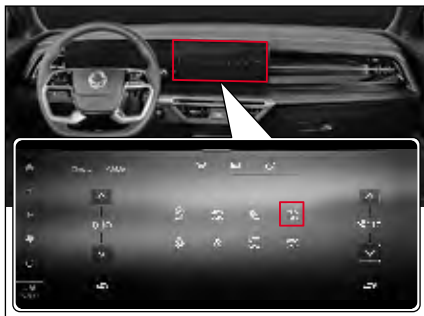

## Aktivace funkce AUTO HOLD

- Lehkým dotykem spínače AUTO HOLD rozsvítíte kontrolku AUTO HOLD (bílá) na přístrojovém panelu a nastavíte AUTO HOLD.

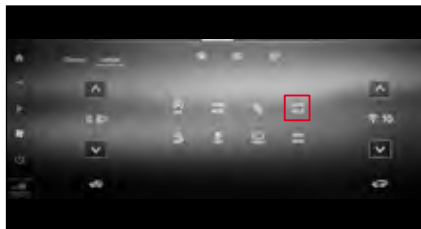

## Deaktivace funkce AUTO HOLD

- Při nastavené funkci AUTO HOLD se lehce dotkněte spínače AUTO HOLD, čímž funkci vypnete.
- Po vypnutí a opětovném zapnutí spínače zapalování udržuje funkce AUTO HOLD stav před vypnutím zapalování.



## Použití funkce AUTO HOLD

- 1 Dotkněte se spínače AUTO HOLD.  
Rozsvítí se indikátor AUTO HOLD (bílý) na přístrojovém panelu.
- 2 Zastavte vozidlo sešlápnutím brzdového pedálu během jízdy.  
Barva indikátoru AUTO HOLD se změní z bílé na zelenou a bude fungovat brzda.
- 3 Během jízdy pomalu sešlápněte rychlostní pedál.  
Barva indikátoru AUTO HOLD se změní ze zelené na bílou a brzda bude uvolněna.

4

### Varování

- **Když pojedete s vozidlem na cestě z kopce, nesešlapujte rychlostní pedál prudce. Pokud tak uděláte, vozidlo pojedou velkou rychlostí co může způsobit nehodu.**

## Indikátor/kontrolka AUTO HOLD

# AUTO HOLD

- Rozsvítí se bílý indikátor: funkce AUTO HOLD je ve stavu připravenosti.
- Rozsvítí se zelený indikátor: funkce AUTO HOLD je aktivována a udržuje brzdny tlak k udržení vozu na místě.
- Rozsvítí se žlutá kontrolka: v systému AUTO HOLD je chyba.



### Upozornění

- Funkce Auto Hold se nespustí v následujících případech:
  - Jsou otevřeny dveře řidiče
  - Je otevřena kapota motoru
  - Jsou otevřeny zadní výklopné dveře
  - Řadicí páka je v poloze 'P' (Parkování)
  - Je použita elektronická parkovací brzda (EPB)
- Funkce 'Auto Hold' se automaticky přepne na EPB v následujících případech:
  - Přeřazení do polohy P (parkování)
  - Jsou otevřeny dveře řidiče
  - Je otevřena kapota motoru
  - Jsou otevřeny zadní výklopné dveře
  - Vůz stojí déle než 10 minut
  - Vůz stojí na strmém svahu
  - Je vypnuto zapalování



### Upozornění

- V poloze R (zpátečka) funkce AUTO HOLD není funkční.
- Ujistěte se, že jste deaktivovali funkci AUTO HOLD, pokud je to zapotřebí např. v automatické myčce.
- Během záběhu brzdového obložení může být brzdni síla parkovací brzdy trochu menší. (Pokud je vozidlo zaparkováno na strmé cestě, může se pohnout směrem dolů.)
- Opořebení brzdového obložení elektronické parkovací brzdy (EPB) kontrolujte každých 10 000 km.
- Keď použijete elektronickou parkovací brzdu (EPB), možná budete slyšet mechanický zvuk. Tohle je normální provozní zvuk systému elektronické parkovací brzdy (EPB).
- Pokud se rozsvítí kontrolka elektronické parkovací brzdy (EPB), fungování elektronické parkovací brzdy (EPB) není normální, takže si nechte vaše vozidlo zkontrolovat a provést servis u prodejce SsangYong anebo v autorizovaném servisu SsangYong. Pokud musíte zaparkovat vozidlo v nouzové situaci, zastavte jej na rovném povrchu, zařadte řadicí páku do polohy P (parkování) a pod kola dejte klíny.

# Autonomní nouzové brzdění (AEB)\*

AEB (autonomní nouzové brzdění) je asistenční zařízení, které varuje řidiče před rizikem srážky v případě, že senzor předního sensorového modulu (přední kamerový modul a přední radar) očekává srážku s vozidlem vpředu nebo chodcem.

Tento systém informuje řidiče o riziku srážky varovnou zprávou a zvukovým signálem podle míry rizika srážky. Pokud toto riziko srážky přetrvává, tento systém řídí brzdovou sílu, aby se zabránilo srážce, nebo zmírňuje náraz při srážce, čímž zvyšuje bezpečnost řidiče a chodců.

1. upozornění na srážku → 2. varování před srážkou → 3. nouzové brzdění → zastavení vozidla



## Varování

- AEB je pouze pomocný systém, který pomáhá řidiči zajistit bezpečnost v nebezpečné situaci a nezabraňuje automaticky srážce. Za bezpečnost a ovládání vozidla je odpovědný řidič.

## Poznámka

- Ve výchozím továrním nastavení je AEB nastaveno a citlivost varování před srážkou vepředu je Medium (Střední).

## Indikátor/kontrolka AEB

### Indikátor AEB OFF

# AEBS OFF

Pokud je funkce AEB vypnutá, rozsvítí se na přístrojovém panelu indikátor AEB OFF.

## Poznámka

- Lehkým dotykem spínače ESC OFF se rozsvítí indikátor ESC OFF a funkce ESC se vypne.
- Autonomní nouzové brzdění (AEB) funguje normálně i při vypnutém ESC.

## Indikátor/kontrolka AEB



Indikátor a kontrolka AEBS fungují podle stavu AEBS následně.

- Blikají: AEB je zapnuté.
- Svítí: AEBS má závadu.

Na displeji přístrojového panelu se zobrazí varovná zpráva podle stavu AEBS.

## AEB je zapnuté



## AEB má závadu

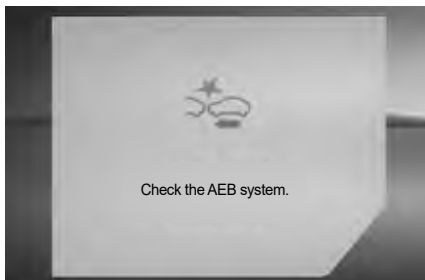

## Jak nastavit autonomní nouzové brzdění (AEB)



- V hlavní nabídce ovládacího panelu hypervizoru zvolte Nastavení vozidla (🚗) → Driving Assistance → Forward Safety Settings → Autonomous Emergency Braking → OFF/ ON (Jízdní asistent → Nastavení bezpečnosti vpředu → Autonomní nouzové brzdění (AEB) → VYPNUTO/ZAPNUTO).

### Poznámka

- Výběrem možnosti OFF se funkce vypne a rozsvítí se indikátor „AEB OFF“.
- Výběrem možnosti ON funkci zapnete.

### ⚠ Upozornění

- Pro bezpečnost aktivujte nebo deaktivujte systém AEB před jízdou vozidla nebo po zastavení vozidla na bezpečném místě.

## Jak nastavit citlivost AEB



- V hlavní nabídce ovládacího panelu hypervizoru zvolte Nastavení vozidla (🚗) → Driving Assistance → Forward Safety Settings → Forward Collision Sensitivity → SLOW/ NORMAL/FAST (Jízdní asistent → Nastavení bezpečnosti vpředu → Citlivost varování před srážkou vpředu → POMALU/NORMÁLNÍ/ RYCHLE).
- Při nastavení na FAST (RYCHLÉ) je autonomní nouzové brzdění (AEB) citlivé.
- Pokud je funkce AEB příliš citlivá, nastavte ji na NORMAL (NORMÁLNÍ) nebo SLOW (POMALU).

### ⚠ Upozornění

- I když je citlivost varování AEB nastavena na Fast (Rychle), můžete mít pocit, že je pomalé v případech, pokud vozidlo před vámi prudce zabrzdí.

## Jak nastavit zvuk varování autonomního nouzového brzdění (AEB)



- V hlavní nabídce ovládacího panelu hypervizoru zvolte Nastavení vozidla (🚗) → Driving Assistance → Forward Safety Settings → Warning Sounds → OFF/ON (Jízdní asistent → Nastavení bezpečnosti vpředu → Zvuk varování → ZAP/VYP).
- Zvuk varování můžete vypnout nebo zapnout, když je systém AEB v provozu.

## Fungování AEBS

Klasifikace	Upozornění na srážku (1. varování)	Upozornění na srážku (2. varování)	Nouzové brždění (3. varování)	Zastavení vozidla
	Míra rizika srážek →			
Displej na přístrojovém panelu	 Beware of a Collision	 Beware of a Collision	 Beware of a Collision	 Emergency Braking Ended
Varovní zvukový signál	Zazní 7 pípnutí na 1 vteřinu			-
Řízení vozidla	-	System částečně zabrzdí.	Plné brždění před srážkou.	Po zastavení vozidla udržujte brzdni sílu asi na 2 vteřiny.



## Varování

- **AEB je pomocný systém, který pomáhá řidiči zajistit bezpečnost v nebezpečné situaci a nezaručuje bezpečnost.**
- **AEB neumí rozeznat všechny urgentní a nebezpečné situace.**
- **Při aktivaci systému AEB se nepokoušejte o nebezpečnou jízdu.**
- **Systém AEB se kolizní situaci automaticky nevyhne. Za bezpečnost a ovládání vozidla je odpovědný řidič.**
- **Vždy dodržujte bezpečnou brzdovou vzdálenost a pokud je to potřebné, snižte rychlost vozidla sešlápnutím brzdového pedálu.**
- **AEB se aktivuje podle vzdálenosti od vozidla nebo chodce vpředu, relativní rychlosti a reakce řidiče.**
- **Systém AEB zjišťuje jízdní situaci pomocí předního senzorového modulu (modul přední kamery a přední radar). Pokud není jízdní situace pokryta přední kamerou, může dojít ke zhoršení výkonu systému.**

## Podmínky aktivace

Když jsou po aktivování AEB splněny následující podmínky, systém funguje normálně.

- Když je aktivované AEB.
- Když je aktivován systém Elektronické kontroly stability vozidla (ESC).
- Když modul přední kamery (FCM) rozezná vozidlo a chodce vpředu.
- Když je rychlost vozidla od 8 km/h do 60 km/h.

## Poznámka

- **AEB je připraveno k činnosti v případě naléhavé (nebezpečné) situace, a když řidič sešlápne brzdový pedál, tento pomocný systém okamžitě zareaguje.**
- **Když je systém AEB aktivován, doplňuje optimální brzdovou sílu potřebnou ke zpomalení vozidla.**
- **Po vyřešení urgentní (nebezpečné) situace se AEB vypne.**
- **1. varování se aktivuje do rychlosti vozidla 180 km/h.**

## Podmínky deaktivace

Když jsou po aktivování AEB splněny následující podmínky, systém se deaktivuje a AEB se vypne.

- Když je deaktivované AEB
- Když rychlost vozidla přesáhne 60 km/h.
- Když točíte volantem.
- Když je řadicí páka zařazena do polohy P (parkování) nebo R (zpátečka).
- Když je sešlápnutý plynový pedál.

## AEB nedokáže detekovat vozidlo řádně:

- na silnici s ostrými zatáčkami nebo na velmi strmé silnici,
- když se vozidlo moc kývá,
- když jsou zadní světla vozidla vepředu asymetrická, nebo když v noci nesvítí,
- když je zadní strana vozidla vepředu asymetrická,
- když se vozidlo náhle zastaví,
- když je před vozidlem zvíře, předmět nebo vozidlo, nebo když vozidlo jede v opačném směru,
- přibližující se vozidlo nebo vozidlo, které couvá,
- vozidlo před váma má neobvyklý tvar,
- když dojde k rychlé změně osvětlení (např. vchod do tunelu, atd.),
- když tvar není vidět v důsledku stínu pod nadjezdem.

- V případě slabé viditelnosti v špatném počasí, jako např. sníh, déšť a mlha.
- Když se na předním skle vytvořila mlha, která není zcela odstraněna.
- Když odraz od předmětu na palubní desce zhoršuje rozlišovací schopnost modulu přední kamery (FCM).
- Když je před vozidlem úzký objekt, jako např. motocykl nebo bicykl.
- Vozidlo se pohybuje nebo zastaví kolmo na směr jízdy v křižovatce.



### Upozornění

- **Vždy je potřebná pozornost řidiče, protože AEB nemusí reagovat normálně, nebo systém nemusí fungovat normálně, když je těžké detekovat vozidlo.**

## Silnice se zatáčkami



Na silnici se zatáčkami není možné detekovat vozidlo vpředu, které jede ve stejném pruhu a výkon AEB je zhoršen, takže se může objevit nepotřebné varování nebo brzdění, nebo systém nebude fungovat.

Na silnici se zatáčkami kontrolujte cestu před vámi a podmínky jízdy, a v případě potřeby přímo upravte rychlost vozidla sešlápnutím brzdového pedálu.





System může detekovat vozidlo jedoucí v jiném pruhu, což ovlivní rychlost. Na cestě se zatáčkami zkontrolujte cestu před váma a podmínky jízdy přímo a když je to zapotřebí, upravte rychlost vozidla sešlápnutím brzdového pedálu.

V takovémto případě můžete zabránit nepotřebnému snížení rychlosti sešlápnutím rychlostního pedálu.

### Svazující se silnice



Na silnici vedoucí do kopce a z kopce není možné detekovat vozidlo ve stejném pruhu a výkon AEB je nižší, takže se může objevit nepotřebné varování nebo brzdění, nebo systém nebude fungovat.

Může dojít k situaci, když se náhle detekuje vozidlo vepředu a objeví se varování nebo brzdění.

Na cestě do strmého kopce a ze strmého kopce zkontrolujte cestu před váma a podmínky jízdy a přímo a pokud je to nutné, upravte rychlost vozidla sešlápnutím brzdového pedálu.

### Změna pruhu

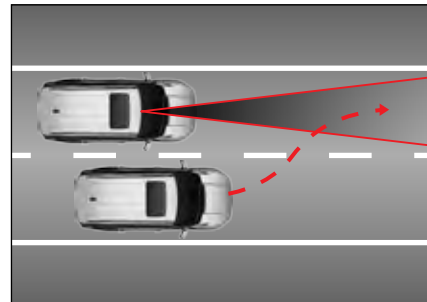

Když vozidlo v sousedním pruhu změní směr do vašeho pruhu, vozidlo bude detekováno až tehdy, když vjede do detekčního rozsahu modulu přední kamery (FCM).

Vždy dávejte pozor, protože vozidlo, které náhle vjede do vašeho pruhu, může být detekováno pozdě.

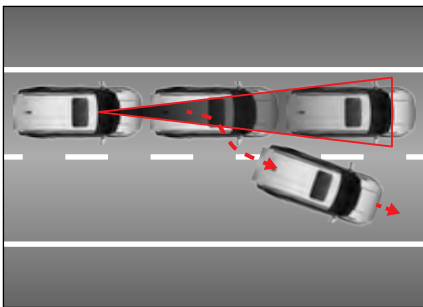

Je nutné dbát opatrnosti, protože v případě, že vozidlo, které zastavilo před vozidlem vpředu a vozidlo vpředu vyjede z pruhu, přičemž vaše vozidlo bylo zpomaleno v důsledku činnosti AEB, vozidlo, které zastavilo vpředu, není detekované jako kontrolní cíl, a to znamená riziko srážky.

### Rozpoznání vozidla vpředu

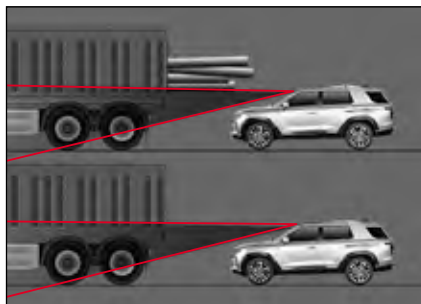

Dávejte pozor, protože vysoké vozidlo nebo vozidlo s nákladem, který vzadu přesahuje, může způsobit nebezpečnou situaci.

### AEB nedokáže detekovat chodce

- který nestojí normálně,
- kterého tělo je skryté, nebo který nejde vzpřímeně,
- který se rychle pohybuje,
- který náhle přetne váš směr,
- který má oblečeny šaty stejné barvy jako pozadí,
- když je intenzita okolitého osvětlení příliš vysoká nebo příliš nízká,
- v noci, nebo když je okolitá oblast tmavá,
- když se tam nachází konstrukce podobná člověku,
- když je chodec nízkého vzrůstu,
- když je jeho chování nestabilní,
- když nastane situace, která neumožní AEB detekovat chodce z důvodu okolí,
- když je hodně lidí pohromadě,
- když chodec tlačí nějaký objekt (vozík, kolo, dvoukolový vozík, kufr, dětský kočárek, atd.).

### Varování

- AEB se neaktivuje ve všech situacích. Proto netestujte AEB tak, že se zaměříte na osobu nebo předmět. Můžete způsobit vážné zranění nebo úmrtí.
- Po nastartování motoru se AEB vždy automaticky aktivuje. Pokud chcete deaktivovat tuto funkci, použijte menu Uživatelské nastavení na přístrojovém panelu.
- Pokud je AEB aktivované a vy náhle zabrzdíte, spolucestující ve vozidle se mohou ocitnout v nebezpečí. Proto vždy dávejte pozor.
- Když jsou na přední kameře cizí materiály, její detekční schopnost je snižena a AEB je dočasně deaktivované. Kameru udržujte vždy čistou.
- Pokud se přední kamera odchýlila od své normální polohy v důsledku nárazu, systém nebude fungovat normálně ani tehdy, když se na přístrojovém panelu nerozsvítí kontrolka nebo varovná zpráva.
- V noci se bude vozidlo a chodec detekovat horší, protože ve srovnání s denním světlem je osvětlení slabé.

- Pokud se v zimě na předním skle vytvoří námraza, přední kamera nemusí objekty detekovat normálně. Námrazu odstraňte.
- Pokud tak neučiníte, může to mít za následek nepotřebná varování a brzdění a varování a brzdění se nemusí aplikovat v důsledku omezení detekce senzoru.
- Když vozidlo vpředu náhle zabrzdí, nemusí se vyvinout řádná brzdící síla, a to způsobí srážku. Vždy dávejte pozor a buďte připraveni na nebezpečnou situaci.
- Pokud táhnete jiné vozidlo nebo přívěs, vypněte AEB. Brzdění při tažení může snížit bezpečnost vozidla.
- Při nakládání vozidla na nákladní automobil, vlak nebo loď, která vozidlo přepravuje, deaktivujte systém AEB. Systém se může aktivovat podle stavu kontaktu v procesu nakládání. Pokud se vozidlo blíží ze směru jízdy, může se systém AEB aktivovat.

### Upozornění

- AEB se může dočasně deaktivovat silnou elektromagnetickou vlnou.
- Nedávejte na detekční oblast Modulu přední kamery (FCM) barevnou fólii. Může to způsobit chybu v příslušném systému, nebo systém nebude fungovat.

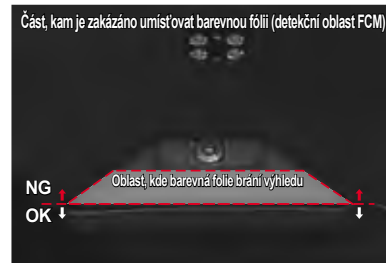

## Zadní a boční varovný systém\*

Systém varování vzadu a na boku detekuje oblast slepého bodu, který řidič nevidí, použitím detekčního senzoru, který je umístěn v obou okrajích zadního nárazníku.

- Zadní a boční varovný systém zahrnuje následující varovné systémy.
  - Systém varování sledování mrtvého úhlu (BSW)
  - Asistent pro případ kolize v mrtvém úhlu (BSA)
  - Systém varování před změnou jízdního pruhu (LCW)
  - Varování na provoz za vozidlem (RCTW)
  - Asistenční systém pro provoz za vozidlem (RCTA)
  - Systém varování pro bezpečné vystupování z vozidla (SEW)

### Zobrazení aktivace zadního a bočního varovného systému



#### 1 Kontrolka vnějšího zpětného zrcátka



Když kontrolka vnějšího zpětného zrcátka blikne dvakrát a spínač START/STOP je v poloze ON, nebo když motor je nastartovaný, znamená to, že systém varování vzadu a na boku funguje normálně.

#### Poznámka:

- Nastavení systému BSW můžete změnit v uživatelských nastaveních na přístrojovém panelu.

#### ! Varování

- Systém varování vzadu a na boku je pomocný systém, který pomáhá řidiči bezpečně jezdit s vozidlem. V žádném případě se na systém varování vzadu a na boku nespolehejte a při jízdě s vozidlem dávejte pozor na podmínky na silnici.

#### ! Upozornění

- Udržujte zadní nárazník vždy čistý. Senzor, který detekuje zadní stranu a obě boční strany vozidla je instalován v obou krajích nárazníku. Pokud je zadní nárazník znečištěn cizími látkami, senzory nemusí fungovat normálně.
- Když je zadní nárazník vyměněn, natřen barvou nebo opraven, výkon systému může být nižší.
- Detekční senzory systému nemusí fungovat v závislosti od okolitého prostředí. Jezděte s vozidlem tak, abyste přímo kontrolovali podmínky na cestě a zjistili nouzovou situaci.
- V opačném případě může dojít k poruše systému v důsledku silného elektromagnetického vlnění.

## Kroky varování v systému BSW

První varování nebo druhé varování je vydáno, když je detekováno vozidlo blížící se rychlostí jízdy, která odpovídá funkčnímu nastavení varovného systému detekce mrtvého úhlu.

### 1. varování



- Na vnějším zpětném zrcátku bliká červená kontrolka
- Funkce ovlivněné prvním varováním
  - Systém varování sledování mrtvého úhlu (BSW)
  - Systém varování před změnou jízdního pruhu (LCW)

### 2. varování



- Na vnějším zpětném zrcátku bliká červená kontrolka
- Ve vozidle zazní varovní zvukový signál
- Funkce ovlivněné druhým varováním
  - Systém varování sledování mrtvého úhlu (BSW)
  - Asistent pro případ kolize v mrtvém úhlu (BSA)
  - Systém varování před změnou jízdního pruhu (LCW)
  - Varování na provoz za vozidlem (RCTW)
  - Asistenční systém pro provoz za vozidlem (RCTA)
  - Systém varování pro bezpečné vystupování z vozidla (SEW)

## Když je zadní a boční varovný systém chybný

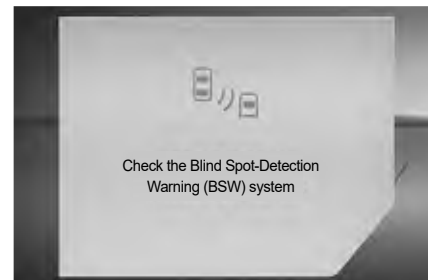

Když je v systému zadního a bočního varování chyba, na displeji přístrojového panelu se objeví varovná zpráva.

### Upozornění

- Když se zobrazí varovná zpráva o vadném RCTW, jsou všechny příslušné funkce RCTW deaktivovány.
- Pokud tato zpráva přetrvává, nechte si vozidlo zkontrolovat a opravit v autorizovaném servisu SsangYong.

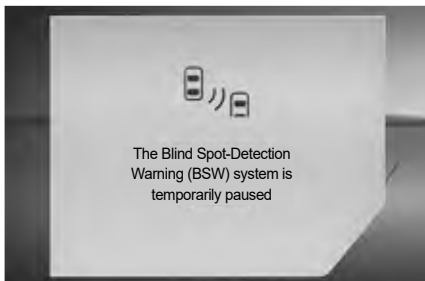

Pokud senzor nedokáže normálně detekovat zadní stranu a obě boční strany vozidla aktivovaným zadním a bočním systémem varování, na přístrojovém panelu se zobrazí zpráva.

- Když je na vnější a vnitřní straně zadního nárazníku cizí látka.
- Když se za vozidlo připojí přívěs.
- Když jedete v otevřené oblasti, kde nejsou vedle silnice pravidelné předměty (např. poušť, louka).
- V případě hustého sněžení nebo hustého deště.
- Když je silnice příliš široká.

## Systém varování sledování mrtvého úhlu (BSW)

Systém BSW detekuje vozidlo blížící se v mrtvém úhlu vzadu a na obou bočních stranách vozidla a informuje o tom řidiče rozsvícením výstražné kontrolky ve vnějším zpětném zrcátku.

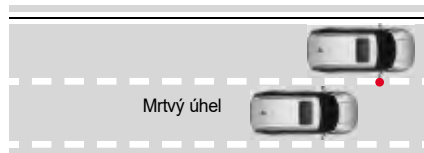

## Aktivace / deaktivace systému BSW



- V hlavní nabídce ovládacího panelu hypervizoru zvolte Nastavení vozidla (🔧) → Driving Assistance → Rear Side Collision Warning and Collision Assist → OFF/Collision Warning/Collision Assist (Jízdní asistent → Varování před srážkou vzadu a asistent pro případ kolize → VYPNUTO/Varování před srážkou vzadu/asistent pro případ kolize).

## Podmínky aktivace

Systém BSW se aktivuje, když jsou splněny následné podmínky.

- Když je aktivovaný zadní a boční varovný systém.
- Když je rychlost vozidla vyšší než 16 km/h a nižší než 255 km/h.
- Když se v detekční oblasti mrtvého úhlu nachází vozidlo.

### ⚠ Varování

- **Systém Varování detekce mrtvého úhlu (BSW) umí vyslat varování jen v omezené oblasti a varovná funkce nemusí fungovat u vozidla, které se blíží k zadnímu mrtvému úhlu v závislosti od okolní situace a podmínek jízdy.**

## Systém varování před kolizí při změně jízdního pruhu (LCW)

Systém LCW (varování před kolizí při změně jízdního pruhu) je navržen tak, aby upozornil řidiče blikáním vnějšího zpětného zrcátka a zvukovým signálem, když je ze zadní strany vozidla řidiče detekováno rychle se přibližující vozidlo.



## Provozní podmínky

Systém LCW aktivuje varovný systém, když jsou splněny následující podmínky:

- Systém BSW je aktivován.
- Rychlost vozidla je mezi 20 km/h a 255 km/h.
- Pokud se v oblasti detekce nachází vozidlo, které se blíží vysokou rychlostí.
- Vozidlo řidiče jede po rovné silnici.

### Varování

- **Tento systém je pomůckou pro zajištění pohodlí řidiče. Pokud se na tento systém příliš spoléháte, může to způsobit nehodu. Při změně jízdního pruhu vždy kontrolujte okolí vnějším zpětným zrcátkem.**

## Systém BSA

Systém BSA (Asistent pro případ kolize v mrtvém úhlu) je systém, který v případě, že se vozidlo řidiče neúmyslně přiblíží k jízdnímu pruhu, navede vozidlo jednostranným brzděním do středu jízdního pruhu, pokud se očekává kolize s vozidlem v zadním mrtvém úhlu, a upozorní řidiče rozsvícením varovné kontrolky ve vnějším zpětném zrcátku.

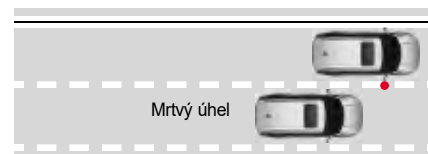

## Aktivace / deaktivace systému BSA



- V hlavní nabídce ovládacího panelu hypervizoru zvolte Nastavení vozidla (PC) → Driving Assistance → Rear Side Collision Warning and Collision Assist → OFF/Collision Warning/Collision Assist (Jízdní asistent → Varování před srážkou na zadní boční straně a asistent pro případ kolize → VYPNUTO/Varování před srážkou/asistent pro případ kolize).

## Provozní podmínky

Systém asistenta pro případ kolize v mrtvém úhlu (BSA) vydá varování v následujících případech:

- Asistent pro případ kolize v mrtvém úhlu (BSA) je nastaven.
- Rychlost vozidla se pohybuje od 60 km/h do 140 km/h.
- Vozidlo jede po silnici, kde jsou oba jízdní pruhy normálně rozpoznatelné, bez použití brzd (včetně AEB a ACC).

## BSA se deaktivuje, když:

- Řidič prudce otočí volantem.
- Část vozidla již vjela do vedlejšího jízdního pruhu.
- Je sešlápnutý brzdový pedál.
- Funkce související s brzdami jsou funkční (např. ACC, AEB, ESC a ABS).

### ! Upozornění

- Po změně jízdního pruhu se musíte přesunout do středu jízdního pruhu. Systém nemusí fungovat, pokud vozidlo pokračuje v jízdě v blízkosti jízdního pruhu.

### ! Varování

- Ovládání brzdění nemusí fungovat v závislosti na Systému elektronické kontroly stability (ESC).
- Pokud se rozsvítí kontrolka elektronického programu stability (ESC), řízení brzd není funkční.
- Pokud elektronický program stability (ESC) provede jinou funkci, řízení brzd není funkční.

## Systém RCTW

Systém RCTW (Varování na provoz za vozem) je systém, který při detekci vozidla přijíždějícího zezadu z levé/pravé strany během couvání zobrazí výstražné hlášení v okně displeje na přístrojovém panelu, vydá zvukové upozornění a rozsvítí varovnou kontrolku ve vnějších zpětných zrcátkách, aby informoval řidiče.

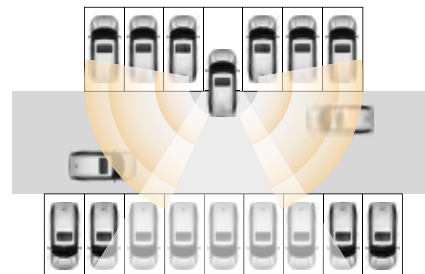



## Aktivace / deaktivace systému RCTW



- V hlavní nabídce ovládacího panelu hypervizoru zvolte Nastavení vozidla (🚗) → Driving Assistance → Rear Cross Traffic Warning and Collision Assist → OFF/Collision Warning/Collision Assist (Jízdní asistent → Varování před srážkou vzadu a asistent pro případ kolize → VYPNUTO/Varování před srážkou vzadu/asistent pro případ kolize).

## Podmínky aktivace

- Systém RCTW je aktivován.
- Když je volicí páka zařazena do polohy R (zpátečka).
- Když je rychlost vozidla nižší než 10 km/h.
- Pokud se v rámci rozsahu RCTW vyskytuje vozidlo a když je rychlost přibližující se vozidla 24 km/h nebo nižší.

Pokud je detekováno přibližující se vozidlo na displeji přístrojového panelu se objeví zpráva o přibližování se z příslušné strany.

## Systém RCTA

Systém RCTA (asistent pro případ kolize s vozidly při couvání) je asistenční zařízení, které vydává varovnou zprávu a zvukový signál, aby řidiče informovalo o riziku kolize v důsledku vozidla blížícího se z boku při couvání a pomohlo zabránit kolizi nebo zmírnit škody použitím brzdového asistenta.

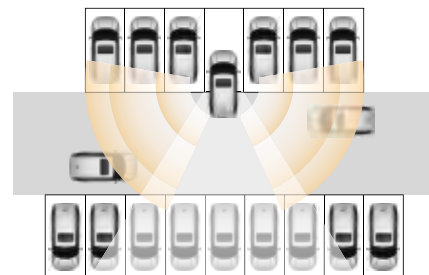

## Aktivace / deaktivace systému RCTA



- V hlavní nabídce ovládacího panelu hypervizoru zvolte Nastavení vozidla (🔧) → Driving Assistance → Rear Cross Traffic Warning and Collision Assist → OFF/Collision Warning/Collision Assist (Jízdní asistent → Varování před srážkou vzadu a asistent pro případ kolize → VYPNUTO/Varování před srážkou vzadu/asistent pro případ kolize).

### Provozní podmínky:

- Asistent pro případ kolize při provozu za voidlem (RCTA) povolen
- Volicí páka v poloze R (zpátečka)
- Rychlost vozu nižší než 8 km/h
- Pokud se v rámci dosahu RCTA vyskytuje vozidlo a když je rychlost přibližujícího se vozidla 5 km/h nebo vyšší.
- Pokud je během provozu systému RCTA zjištěno nebezpečí kolize v důsledku blížícího se vozidla, provede se nouzové brzdění (brzdový asistent).
- Brzdový asistent se znovu spustí až po přibližně 10 sekundách od jeho spuštění.

## Zpráva na přístrojovém panelu



## Případy, kdy systém RCTA není funkční

RCTA nemusí fungovat v následujících případech:

- Když je cílové vozidlo mimo detekční oblasti RCTA.
- Když je cílové vozidlo hned vzadu.
- Když se cílové vozidlo pohybuje stejným směrem.
- Když je rychlost cílového vozidla vysoká.
- Když se rychlost cílového vozidla náhle sníží.
- Když je detekční senzor zakrytý překážkou.

## Případy, kdy je systém RCTA chybný

Systém může být chybný v následujících případech, takže je nutná pozornost řidiče:

- Když jsou na zadním nárazníku cizí látky (déšť, sníh, prach, nálepka, atd.).
- Když je za vozidlem instalováno nějaké zařízení, např. přívěs.
- Když je zadní nárazník poškozen, nebo když je karoserie vozidla pokrývána.
- V prudké zatáčce, u vchodu do mytné stanice a v oblasti exitu.
- V případě nevyrovnaného tlaku v pneumatikách a v případě nadměrného nákladu.
- V špatném počasí (husté sněžení, hustý déšť).

- Když se na cestě nebo v stavební oblasti nachází pevný objekt (střední zábradlí, boční zábradlí, hlukové bariéry).
- Když v těsném rozsahu jede velké vozidlo nebo malý motocykl (kolo).
- Když vaše vozidlo předbíhá těžkotonážní kamion.
- Když vaše vozidlo a oproti jedoucí vozidlo zvýší rychlost zároveň.
- Když je rychlost vozidla vzadu moc vysoká (předbíhá).
- Když měníte jízdní pruh.
- Na strmé cestě do kopce, z kopce, nebo na cestě, kde je výška pruhů rozdílná.
- Když oproti jedoucí jede moc blízko zadní strany vozidla.
- Když vozidlo jedoucí moc blízko vzadu předbíhá.
- Když je oblast blízko senzoru překryta vozidlem, sloupem nebo zdí na parkovišti.
- Vozidlo, které se při couvání vozidla pohybuje stejným směrem.
- Malý pohybující se objekt, jako např. osoba, nákupní vozík nebo dětský kočárek.
- Když jsou parkovací podmínky komplikovány (diagonální parkování, blízko nájezdu, překážky, atd.).
- V případě vozidla s moc nízkou karoserií.
- V případě úzké cesty, která je husto pokryta stromami nebo trávou.
- Když je cesta moc široká.

- Když je povrch cesty mokrý.
- Když se detekční oblast senzoru změní v důsledku srážky vzdudu.



### Varování

- **Systém Varování na provoz za vozidlem (RCTW) nevyšle varování v případě předmětu, který je blízko vozidla a varovná funkce se nemusí aktivovat v případě vozidla, která se ze zadu přibližuje moc rychle.**
- **BSW a RCTW jsou pomocná zařízení pro řidiče, ne bezpečnostní zařízení. Pokud se budete na tyto systémy spoléhat, může to způsobit nehodu. Za bezpečnou jízdu vozidla používáním brzdového pedálu odpovídá řidič. Systém nemusí fungovat, nebo se může nepředpokládaně zapnout v závislosti na funkcích varování a kontroly. Během jízdy vždy sledujte okolí.**

## Systém SEW

Systém SEW (Varování pro bezpečné vystupování z vozidla) je asistenční zařízení, které varuje řidiče a spolujezdce před rizikem nehody zobrazením výstražného hlášení na přístrojové desce spolu se zvukovým signálem, když se ze zadu blíží vozidlo, z něhož řidič nebo spolujezdec vystupuje.

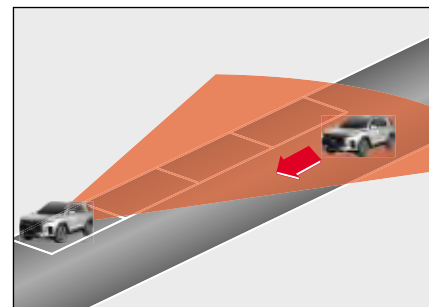

### Upozornění

- **Funkce asistenta pro vystupování z vozidla funguje přibližně 10 minut po vypnutí zapalování. Po uplynutí přibližně 10 minut funkce asistenta pro vystupování z vozidla přestane fungovat, aby se zabránilo vybití baterie.**
- **Když zamknete dveře Smart klíčem, funkce asistenta pro vystupování z vozidla přestane fungovat okamžitě.**

## Aktivace / deaktivace systému SEW



- V hlavní nabídce ovládacího panelu hypervizoru zvolte Nastavení vozidla (🚗) → Driving Assistance → Safety Exit Warning → OFF/ON (Jízdní asistent → Varování pro bezpečné vystupování z vozidla → VYPNUTO/ ZAPNUTO).

### Provozní podmínky:

- Volicí páka je v poloze P (parkování) nebo N (neutrál).
- Zaparkujete vozidlo.
- Chcete-li otevřít dveře a vystoupit z vozidla, když se zezadu přibližuje jiné vozidlo.
- Rychlost vozidla je 8 km/h nebo nižší.
- Rychlost vozidla blížícího se k vozidlu řidiče se pohybuje mezi 6 km/h a 8 km/h.

Pokud je detekováno vozidlo přijíždějící zezadu, zobrazí se na displeji přístrojového panelu varovná zpráva a zvukový signál, který informuje řidiče a spolujezdce.

## Zpráva na přístrojovém panelu

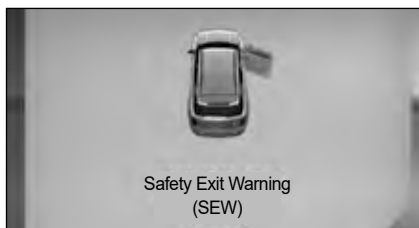

## Varování před opuštěním jízdního pruhu (LDW)\*

LDW je asistenční jízdní systém, jehož přední kamerový modul (FCM) detekuje jízdní pruhy před vozidlem, vydává varovnou zprávu a výstražný zvukový signál, aby pomohl řidiči řídit vozidlo a zároveň udržet vozidlo správně v jízdním pruhu, když vozidlo vybočí z jízdního pruhu bez zapnutého směrového světla.

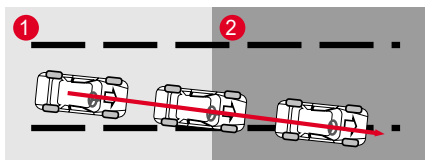

- 1 Detekuje odchýlení se od jízdního pruhu, když není aktivován ukazatel změny směru.
- 2 Zobrazí se varovná zpráva a zazní varovný zvukový signál.



### Varování

- LDW zabraňuje opuštění jízdního pruhu a vyše pro řidiče varovnou zprávu a varovný zvukový signál. V žádném případě se nikdy nespolehejte na systém varování před opuštěním jízdního pruhu a vždy kontrolujte situaci na silnici.

## Aktivace systému varování před opuštěním jízdního pruhu (LDW)



- V hlavní nabídce ovládacího panelu hypervizoru zvolte Nastavení vozidla (🚗) → Driving Assistance → Lane Safety Settings → LDW & LKA Setting → Lane Departure Warning (LDW) → ON/OFF (Jízdní asistent → Nastavení bezpečnosti jízdy v jízdním pruhu → Nastavení LDW a LKA → Varování před opuštěním jízdního pruhu → VYP/ZAP).

## Jak nastavit zvuk varování LDW



- V hlavní nabídce ovládacího panelu hypervizoru zvolte Nastavení vozidla (🚗) → Driving Assistance → Lane Safety Settings → Warning Sounds → ON/OFF (Jízdní asistent → Nastavení bezpečnosti jízdy v jízdním pruhu → Zvuky varování → ZAP/VYP).

Když je v provozu systém varování před opuštěním jízdního pruhu (LDW), můžete zvuk varování vypnout nebo zapnout.

## Aktivace / deaktivace systému varování před opuštěním jízdního pruhu (LDW)

- Otočte spínač zapalování do polohy „ON“ a stiskněte a podržte tlačítko nastavení LDW.
- V tomto okamžiku se rozsvítí indikátor varování před opuštěním jízdního pruhu (LDW) a LDW se aktivuje.

Pokud je varování před opuštěním jízdního pruhu (LDW) aktivováno, opětovným stisknutím a podržením tlačítka funkci deaktivujete.



## Indikátor LDW ON



Když je systém varování před opuštěním jízdního pruhu aktivován, na přístrojovém panelu se rozsvítí indikátor.

- Svítí bílý indikátor: Systém varování před opuštěním jízdního pruhu je ve stavu připravenosti (rychlost vozidla je nižší jako předepsaná rychlost, nebo pruh nebyl rozpoznán).
- Svítí zelený indikátor: Systém varování před opuštěním jízdního pruhu funguje normálně.
- Svítí/bliká žlutá kontrolka: Když je LDW chybný.

## Podmínky aktivace

LDW se aktivuje při splnění následujících podmínek:

- Když je LDW nastaven.
- Když je rychlost vozidla mezi 40 km/h a 175 km/h.
- Když přední kamera rozeznává levý a pravý jízdní pruh.
- Na rovné silnici nebo na silnici s mírnými zatáčkami.

☞ Viz „Indikátor/kontrolka LKA (LDW)\*“ (str. 4-32)

### Poznámka

- **Podmínky zapnutí a vypnutí závisí na rychlosti vozidla.**
  - Podmínky zapnutí: 40 km/h nebo vyšší, 155 km/h nebo nižší
  - Podmínky vypnutí: 35 km/h nebo nižší, 165 km/h nebo vyšší

### Varování

- Během jízdy držte volant.
- Během jízdy musí řidič vždy držet volant, aby zabezpečil bezpečnou jízdu vozidla.
- Když je aktivován systém varování před opuštěním jízdního pruhu, netočte prudce volantem.
- Systém varování před opuštěním jízdního pruhu vysílá pouze varování a varovní zvukový signál. Proto by měl řidič udržovat vozidlo v jízdním pruhu pozornou jízdou.
- Systém varování před opuštěním jízdního pruhu může být deaktivován, nemusí fungovat, nebo se zbytečně zapne podle stavu cesty a okolí. Proto během jízdy dávejte pozor.
- Nejezděte nebezpečně, abyste aktivovali systém varování před opuštěním jízdního pruhu.

### Upozornění

- Na detekční oblast u Modulu přední kamery (FCM) nedávejte žádné barevné folie ani nálepku. Může to způsobit chybu v příslušném systému, nebo systém nebude fungovat normálně.
- Systém varování před opuštěním jízdního pruhu rozeznává jízdní pruh použitím kamery a když jízdní pruh není rozeznán řádně, systém se může deaktivovat, nebo nebude fungovat normálně, takže při jeho používání dávejte pozor.
- Nebude-li jízdní pruh rozeznán řádně, dávejte pozor na okolní podmínky.
- Neodpojujte žádnou součást od LDW a nevystavujte LDW nárazům.
- Na palubní desku neumisťujte žádný lesklý předmět. Může to způsobit chybu v systému v důsledku odrazu světla.
- Varovný zvukový signál LDW nemusí být slyšet v důsledku hlasitého zvuku z audiosystému.

## Zpráva na přístrojovém panelu

### Obě čáry jízdního pruhu detekovány.



Pokud jsou při jízdě rychlostí 40 km/h nebo vyšší detekovány obě čáry jízdního pruhu, rozsvítí se na displeji obě značky jízdních pruhů zeleně.

### Je detekována pouze jedna čára pruhu.



Pokud je při jízdě rychlostí 40 km/h nebo vyšší detekována pouze jedna čára jízdního pruhu, rozsvítí se na displeji značka příslušného jízdního pruhu zeleně.

## Jízda nízkou rychlostí nebo nejsou detekovány obě čáry jízdního pruhu.



Pokud vozidlo jede rychlostí nižší než 40 km/h (nízká rychlost) nebo nejsou detekovány obě čáry jízdního pruhu, je značka jízdního pruhu zastíněna.

## Přibližování k čáře jízdního pruhu bez směrového světla



Aktivuje se, když není zapnutý směrový ukazatel nebo když se vozidlo odchýlí od středu jízdního pruhu.

## LDW nemůže fungovat



Tato zpráva se zobrazí, když je LDW nedostupný.

## Probíhá kontrola systému



Tato zpráva se zobrazí, když probíhá kontrola LDW.

## Systém je vypnutý



Tato zpráva se zobrazí, když je LDW deaktivován.



## Případy, kdy se systém neaktivuje

- Když při změně jízdního pruhu použijete ukazatel změny směru (směrovku), nebo když svítí varovná kontrolka.
- Když není rozpoznán levý i pravý jízdní pruh.
- Když vozidlo jede pořád na jedné straně pruhu a ne v jeho středu po změně jízdního pruhu.
- Pokud při změně jízdního pruhu prudce otočíte volant (systém se dočasně neaktivuje).
- Když je aktivován elektronický stabilizační systém (ESC).
- Když vozidlo prudce zatáčí na silnici se zatáčkami.
- Když je rychlost vozidla nižší než 40 km/h a vyšší než 175 km/h.
- Když potřebujete rychle změnit jízdní pruh.
- Když je jízdní pruh příliš úzký nebo příliš široký, takže pruh nelze detekovat.
- Když jsou na silnici 2 nebo vícero označení pruhů (např. na místě stavby).
- Pokud je poloměr silnice se zatáčkou příliš malý.

- Na strmé silnici.
- Když se náhle sníží rychlost vozidla.
- Když část předního skla s folií zakrývá část detekčního rozsahu Modulu přední kamery (FCM).

### ! Varování

- **Jízdní pruh změňte až po použití ukazatele změny směru (směrovky).**

### ! Upozornění

- **Na detekční oblast Modulu přední kamery (FCM) nedávejte barevnou folii. Může to způsobit chybu nebo nefunkčnost příslušného systému.**

Část, kam je zakázáno umísťovat barevnou folii (detekční oblast FCM)

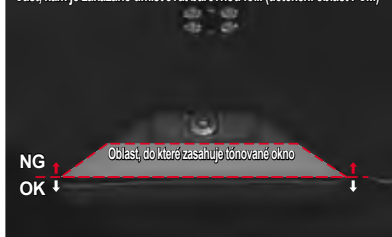

## Případy, které vyžadují pozornost řidiče

V každém z následujících případů nemusí systém fungovat, nebo se zapne, i když si to neželáte. Proto je potřebná pozornost řidiče.

- Když jízdní pruhy nejsou viditelné v důsledku cizích látek (déšť, sníh, prach, louže, mokry povrch silnice).
- Pokud barvu označení jízdního pruhu a silnice nelze jasně rozlišit.
- Pokud označení jízdního pruhu není jasné, nebo jsou poškozeny, nebo jsou na jedné straně 2 nebo vícero označení jízdního pruhu.
- Pokud jsou u pruhu označení, která jsou jiná nebo podobná označením jízdních pruhů.
- Pokud jsou označení jízdního pruhu zakryty stínem ze zábrán ve středu silnice, zábradlí u silnice, zvukových bariér, jiných konstrukcí nebo stromů u silnice.
- Pokud jsou u silnice nějaké konstrukce, jako např. bloky chodníků.
- Pokud se na jízdním pruhu nacházejí stavební díly, nebo pokud jsou některé pruhy nahrazeny konstrukcí.
- Když jízdní pruh náhle zmizne, nebo je neviditelný na křižovatce.
- Když přijedete na část silnice, kde je počet pruhů větší nebo menší, nebo kde se pruhy nepřehledně překrývají. (Vjezd do mýtné stanice, křižovatka silnic/splynutí silnic, atd.).

- Když je jízdný pruh příliš úzký nebo příliš široký.
- Když je vzdálenost od vozidla vpředu moc krátká, nebo když vozidlo vpředu jezdí tak, že zakrývá pruh.
- Když je na povrchu silnice označen přechodu nebo silniční značka.
- Když je viditelnost slabá v důsledku zlého počasí, jako např. mlha, hustý déšť nebo sněh.
- Když je viditelnost tak slabá, že jízdní pruh nelze rozpoznat.
- Když se osvětlení kolem vozidla prudce změní např. při vjezdu do tunelu.
- Když je osvětlení slabé, nebo když se přední světla vozidla nepoužívají v noci nebo v tunelu.
- Když jedete s vozidlem v pruhu vyhrazeném pro autobusy nebo v levém nebo pravém pruhu vyhrazeném pro autobusy.
- Na silnici s prudkými zatáčkami nebo na moc strmé silnici.
- Když se vozidlo značně kývá.
- Když je na palubní desce předmět odrážející světlo (bílý papír nebo zrcadlo, atd.).
- Když je přední sklo nebo šošovka přední kamery znečištěna prachem.
- Když vlhkost na předním skle neodstráňte důkladně.
- Když je teplota u kamery příliš vysoká v důsledku přímého slunečního záření.
- Když ve směru jízdy vozidla svítí zadní světlo.
- Když se sluneční světlo, pouliční osvětlení nebo světlo od přijíždějícího vozidla odráží od vody na povrchu vozovky.
- Když je přední kamera svévolně dovybavena (Nezapomeňte navštívit náš autorizovaný servis, aby provedl kalibraci přední kamery. V opačném případě může dojít k nesprávné funkci kamery.)

## LKA (Asistent udržování v jízdním pruhu)\*

Asistent udržování v jízdním pruhu LKA (Lane Keeping Assist) je asistenční technologie, která pomocí modulu přední kamery FCM (Front Camera Module) detekuje vozidla jedoucí vpředu, a pokud systém zjistí, že vozidlo vyjíždí z aktuálního jízdního pruhu bez indikace změny jízdního pruhu, vizuálně a zvukově varuje řidiče prostřednictvím systému LDW (Lane Departure Warning, Varování před opuštěním jízdního pruhu), a pokud vozidlo pokračuje ve vyjíždění z jízdního pruhu, udržuje vozidlo v aktuálním jízdním pruhu převzetím kontroly pomocí systému ESC.

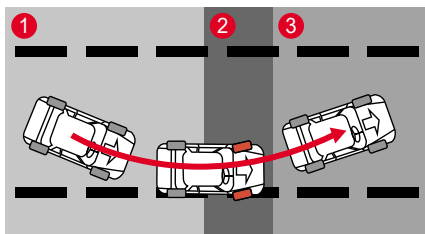

- 1 Detekováno opuštění jízdního pruhu bez zapnutí ukazatele změny směru (směrovky).
- 2 Ovládání řízení pomocí systému ESC a vydána výstražná zpráva a zvukový signál.
- 3 Vozidlo se nasměruje do středu jízdního pruhu.

### ! Varování

- **Systém LKA pomáhá řidiči zvukovými a vizuálními výstrahami, aby nedošlo k nechtěnému vyjetí z jízdního pruhu. Nespolehejte se na systém LKA a neřiďte vozidlo nebezpečným nebo bezohledným způsobem. Vždy jezděte bezpečně a věnujte pozornost stavu vozovky.**
- **LKA je asistenční zařízení, které přesně ovládá volant tak, aby vozidlo neopustilo jízdní pruh bez ohledu na úmysl řidiče.**

## Aktivace / deaktivace asistenta pro udržování v jízdním pruhu (LKA)



- V hlavní nabídce ovládacího panelu hypervizoru zvolte Nastavení vozidla (📱) → Driving Assistance → Lane Safety Settings → LDW & LKA Setting → Lane Keeping Assist (LKA) → ON/OFF (Jízdní asistent → Nastavení bezpečnosti jízdy v jízdním pruhu → Nastavení LDW a LKA → Asistent udržování v jízdním pruhu (LKA) → VYP/ZAP).

## Jak nastavit zvuk varování LKA



- V hlavní nabídce ovládacího panelu hypervizoru zvolte Nastavení vozidla (🚗) → Driving Assistance → Lane Safety Settings → Warning Sounds → ON/OFF (Jízdní asistent → Nastavení bezpečnosti jízdy v jízdním pruhu → Zvuky varování → ZAP/VYP).

Když je v provozu asistent pro udržování v jízdním pruhu (LKA), můžete zvuk varování vypnout nebo zapnout.

## Povolení / zakázání LKA

- Otočte spínač zapalování do polohy „ON“ a stiskněte a podržte tlačítko nastavení LKA.
- V tomto okamžiku se rozsvítí indikátor asistenta udržování v jízdním pruhu (LKA) a LKA je aktivován.

Pokud je asistent udržování v jízdním pruhu (LKA) aktivován, opětovným stisknutím a podržením tlačítka funkci deaktivujete.



## Indikátor zapnutí LKA ON



Tento indikátor se rozsvítí na přístrojovém panelu, když je aktivována funkce LKA.

- Indikátor zapnutí je bílý: (rychlost vozidla je nižší než stanovená hodnota nebo není detekován žádný jízdní pruh).
- Indikátor zapnutí je zelený: LKA funguje normálně
- Indikátor zapnutí je žlutý / bliká: Systém LKA je vadný

## Provozní podmínky

Systém LKA se aktivuje při následujících podmínkách:

- LKA je povolen.
- Vozidlo jede rychlostí od 40 km/h do 175 km/h.
- Přední kamera rozeznává levý a pravý jízdní pruh.
- Jízda na rovné silnici nebo v mírné zatáčce.
- Nezapnete ukazatel změny směru (směrovky).

☞ Viz „Indikátor/kontrolka LKA (LDW)\*\*“ (str. 4-32)

### Poznámka

- Podmínky zapnutí a vypnutí závisí na rychlosti vozidla.
  - Podmínky zapnutí: 40 km/h nebo vyšší, 155 km/h nebo nižší
  - Podmínky vypnutí: 35 km/h nebo nižší, 165 km/h nebo vyšší



### Varování

- Během jízdy nedávejte ruce dolů z volantu.
- Během jízdy musí řidič vždy ovládat volant, aby zajistil bezpečnou jízdu vozidla.
- Když je aktivován systém LKA, netočte pruce volantem.
- Systém LKA neovládá volant vždy automaticky.



### Varování

- Systém LKA je pouze pomocné zařízení pro ovládání volantu a řidič je plně zodpovědný za udržování jízdního pruhu pomocí volantu.
- V závislosti na stavu vozovky a okolním prostředí může být systém LKA deaktivován, nemusí fungovat vůbec nebo se může aktivovat, i když to není žádoucí.
- Nikdy nejezděte s vozidlem nebezpečným nebo bezohledným způsobem, abyste vyzkoušeli LKA.
- Při výměně dílů souvisejících se systémem řízení nechte systém zkontrolovat a provést servis u prodejce SsangYong nebo v autorizovaném servisu SsangYong.



### Upozornění

- Na detekční plochu FCM nepřipevňujte nálepky, příslušenství ani tónovací fólie. To může způsobit poruchy a abnormální provoz souvisejících systémů.
- Systém LDW rozpoznává jízdní pruhy pomocí snímků z kamer. Mějte na paměti, že LDW může být deaktivován nebo aktivován, když to není žádoucí, pokud nejsou jízdní pruhy úspěšně rozpoznány.
- Věnujte zvýšenou pozornost zejména tehdy, když systém LKA nedetekuje značení jízdních pruhů.



### Upozornění

- Neodstraňujte žádnou část LDW ani na ni nepůsobte silou.
- Na přístrojovou desku nepokládejte žádné předměty s reflexním povrchem (bílý papír, zrcadlo apod.). Odražené světlo může způsobit poruchu systému.
- Pokud je zvuk ze zdroje zvuku příliš hlasitý, nemusí být slyšet zvukové upozornění (zvonění).
- Pokud budete řídit bez držení volantu příliš dlouho, systém LKA se po upozornění, že ruce nejsou na volantu automaticky vypne.
- Upozorňujeme, že při jízdě vysokou rychlostí může dojít ke snížení síly asistenta řízení systému udržování v jízdním pruhu, což může způsobit vyjetí vozidla z jízdního pruhu.
- Ovládání volantu odpovídá řidiči.
- Řidič může vozidlo řídit i v případě poruchy LKA.
- Volant ovládejte ručně bez použití LKA, v následujících případech:
  - Je nepříznivé počasí.
  - Stav silnice není dobrý.
  - Je nutné časté ovládání volantu.
- Pokud systém LKA nefunguje, můžete mít pocit, že je ovládání volantu těžké nebo lehké.

## Zpráva na přístrojovém panelu

### Obě čáry jízdního pruhu detekovány.



Pokud jsou při jízdě rychlostí 40 km/h nebo vyšší detekovány obě čáry jízdního pruhu, rozsvítí se na displeji obě značky jízdních pruhů zeleně.

### Je detekována pouze jedna čára pruhu.



Pokud je při jízdě rychlostí 40 km/h nebo vyšší detekována pouze jedna čára jízdního pruhu, rozsvítí se na displeji značka příslušného jízdního pruhu zeleně.

### Jízda nízkou rychlostí nebo nejsou detekovány obě čáry jízdního pruhu.



Pokud vozidlo jede rychlostí nižší než 40 km/h (nízká rychlost) nebo nejsou detekovány obě čáry jízdního pruhu, je značka jízdního pruhu zastíněna.

### Přibližování k čáře jízdního pruhu bez směrového světla



Pokud se vozidlo přiblíží na kteroukoli stranu jízdního pruhu, aniž by došlo k použití příslušného směrového světla, když je v činnosti LKA, začne blikat příslušná značka jízdního pruhu na displeji (zelená ↔ červená).

### LKA nemůže fungovat



Tato zpráva se zobrazí, když je LKA nedostupný.

### Probíhá kontrola systému



Tato zpráva se zobrazí, když probíhá kontrola LKA.

## System je vypnutý



Tato zpráva se zobrazí, když je LKA deaktivován.

## Případy, kdy se systém neaktivuje

- Když při změně jízdního pruhu použijete ukazatel změny směru (směrovku), nebo když svítí varovná kontrolka.
- Když není rozpoznán levý i pravý jízdní pruh.
- Když vozidlo jede pořád na jedné straně pruhu a ne v jeho středu po změně jízdního pruhu.
- Pokud při změně jízdního pruhu prudce otočíte volant (systém se dočasně neaktivuje).
- Když je aktivován elektronický stabilizační systém (ESC).
- Když vozidlo prudce zatáčí na silnici se zatáčkami.
- Když je rychlost vozidla nižší než 40 km/h a vyšší než 175 km/h.
- Když potřebujete rychle změnit jízdní pruh.
- Když je jízdní pruh příliš úzký nebo příliš široký, takže pruh nelze detekovat.
- Když jsou na silnici 2 nebo více označení pruhů (např. na místě stavby).
- Pokud je poloměr silnice se zatáčkou příliš malý.

- Na strmé silnici.
- Když se náhle sníží rychlost vozidla.
- Když část předního skla s folií zakrývá část detekčního rozsahu Modulu přední kamery (FCM).

### ! Varování

- Jízdní pruh změňte až po použití ukazatele změny směru (směrovky).

### ! Upozornění

- Na detekční oblast Modulu přední kamery (FCM) nedávejte barevnou folii. Může to způsobit chybu nebo nefunkčnost příslušného systému.

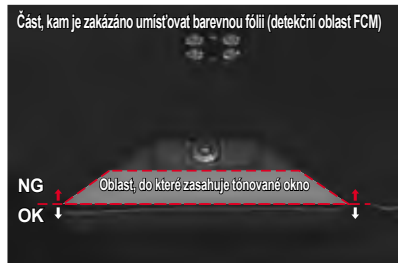

## Případy, které vyžadují pozornost řidiče

V každém z následujících případů nemusí systém fungovat, nebo se zapne, i když si to neželáte.

Proto je potřebná pozornost řidiče.

- Když jízdní pruhy nejsou viditelné v důsledku cizích látek (déšť, sníh, prach, louže, mokrá povrch silnice).
- Pokud barvu označení jízdního pruhu a silnice nelze jasně rozlišit.
- Pokud označení jízdního pruhu není jasné, nebo jsou poškozeny, nebo jsou na jedné straně 2 nebo vícero označení jízdního pruhu.
- Pokud jsou u pruhu označení, která jsou jiná nebo podobná označením jízdních pruhů.
- Pokud jsou označení jízdního pruhu zakryty stínem ze zábrany ve středu silnice, zábradlí u silnice, zvukových bariér, jiných konstrukcí nebo stromů u silnice.
- Pokud jsou u silnice nějaké konstrukce, jako např. bloky chodníků.
- Pokud se na jízdním pruhu nacházejí stavební díly, nebo pokud jsou některé pruhy nahrazeny konstrukcí.
- Když jízdní pruh náhle zmizne, nebo je neviditelný na křižovatce.
- Když přijedete na část silnice, kde je počet pruhů větší nebo menší, nebo kde se pruhy nepřehledně překrývají. (Vjezd do mytné stanice, křižovatka silnic/splynutí silnic, atd.).
- Když je jízdní pruh příliš úzký nebo příliš široký.
- Když je vzdálenost od vozidla vpředu moc krátká, nebo když vozidlo vpředu jezdí tak, že zakrývá pruh.
- Když je na povrchu silnice označení přechodu nebo silniční značka.
- Když je viditelnost slabá v důsledku zlého počasí, jako např. mlha, hustý déšť nebo sníh.
- Když je viditelnost tak slabá, že jízdní pruh nelze rozpoznat.
- Když se osvětlení kolem vozidla prudce změní např. při vjezdu do tunelu.
- Když je osvětlení slabé, nebo když se přední světla vozidla nepoužívají v noci nebo v tunelu.
- Když jedete s vozidlem v pruhu vyhrazeném pro autobusy nebo v levém nebo pravém pruhu vyhrazeném pro autobusy.
- Na silnici s prudkými zatáčkami nebo na moc strmé silnici.
- Když se vozidlo značně kývá.
- Když je na palubní desce předmět odrážející světlo (bílý papír nebo zrcadlo, atd.).
- Když je přední sklo nebo šošovka přední kamery znečištěna prachem.
- Když vlhkost na předním skle neodstráňte důkladně.
- Když je teplota u kamery příliš vysoká v důsledku přímého slunečního záření.
- Když ve směru jízdy vozidla svítí zadní světlo.
- Když se sluneční světlo, pouliční osvětlení nebo světlo od příjezdějícího vozidla odráží od vody na povrchu vozovky.
- Když je přední kamera svévolně dovybavena (Nezapomeňte navštívit náš autorizovaný servis, aby provedl kalibraci přední kamery. V opačném případě může dojít k nesprávné funkci kamery.)



# Asistent pro udržování v jízdním pruhu (CLKA)

Asistent pro udržování vozidla v jízdním pruhu je jízdní asistent, který po rozpoznání jízdního pruhu před vozidlem předním kamerovým modulem (FCM) pomáhá řidiči udržet vozidlo na okraji vozovky prostřednictvím ovládnání volantu (EPS).

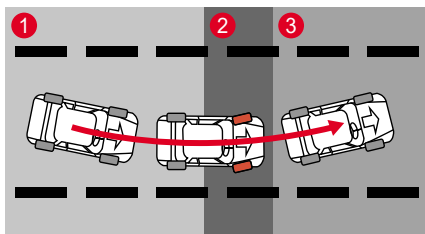

- 1 Systém detekoval vyjetí vozidla ze středu jízdního pruhu.
- 2 Řízení volantu pomocí EPS a varování zpráva doprovázená zvukovým signálem.
- 3 Upozornění na vrácení vozidla do středu jízdního pruhu.

## Poznámka

- Pro ovládnání asistenta pro udržování v jízdním pruhu (CLKA) musí řidič vždy po přepnutí spínače zapalování do polohy ON krátce stisknout tlačítko nastavení LKA.

## ! Varování

- Asistent pro udržování vozidla v jízdním pruhu (CLKA) je systém, který vizuálně a zvukově upozorňuje řidiče, aby udržoval vozidlo mezi jízdními pruhy (uprostřed). Nespolehejte se na systém CLKA a neřídte vozidlo nebezpečným nebo bezohledným způsobem. Vždy jezděte bezpečně a věnujte pozornost podmínkám na vozovce.
- CLKA je pomocné zařízení, které přesně řídí volant a udržuje vozidlo ve středu jízdního pruhu bez ohledu na úmysl řidiče.

## Aktivace / deaktivace CLKA

Otočte spínač zapalování do polohy „ON“ a krátce stiskněte tlačítko nastavení LKA.

V tomto okamžiku se rozsvítí kontrolka asistenta pro udržování v jízdním pruhu (CLKA) a CLKA se aktivuje bez ohledu na nastavení varování před opuštěním jízdního pruhu (LDW) a asistenta pro udržování v jízdním pruhu (LKA).

Pokud je asistent CLKA aktivován, opětovným krátkým stisknutím tlačítka funkci deaktivujete.



## Indikátor zapnutí asistenta pro udržování v jízdním pruhu (CLKA)



- Když je aktivován asistent pro udržování v jízdním pruhu (CLKA), rozsvítí se na přístrojovém panelu indikátor.
- Indikátor zapnutí je bílý: CLKA v pohotovostním režimu (rychlost vozidla je nižší než stanovená hodnota nebo není detekován žádný jízdní pruh).
- Indikátor zapnutí je zelený: CLKA funguje normálně
- Indikátor zapnutí svítí žlutě / bliká: V případě poruchy CLKA

### Poznámka

- Pro bezpečný provoz se přepnutím spínače zapalování do polohy OFF zruší nastavení asistenta pro udržování vozidla v jízdním pruhu (CLKA). Krátkým stisknutím tlačítka CLKA uvedete do činnosti.
- Pokud je během provozu CLKA aktivován inteligentní tempomat (IACC), CLKA se vypne. Pokud je IACC následně deaktivován, CLKA se automaticky znovu aktivuje.

## Podmínky pro aktivaci

CLKA se aktivuje, pokud je splněno následující:

- Krátce se stiskne tlačítko nastavení LKA.
  - Rychlost vozidla je 180 km/h nebo nižší.
  - Přední kamera rozeznává levý/pravý jízdní pruh.
  - Vozidlo jede po rovné silnici nebo v mírné zatáčce.
  - Není aktivován ukazatel změny směru jízdy.
  - Ukazatel změny směru (směrovku) zapnete v opačném směru, než se chystáte zabočit.
- 👁 Viz „Indikátor / kontrolka asistenta pro udržování v jízdním pruhu (CLKA)“ (str. 4-33)

### ⚠ Varování

- Během jízdy nedávejte ruce dolů z volantu.
- Během jízdy musí řidič vždy držet volant, aby zajistil bezpečnou jízdu vozidla.
- Když je aktivován systém CLKA, netočte prudce volantem.
- Systém CLKA neovládá volant vždy automaticky.
- CLKA je jen zařízení, které pomáhá ovládat volant, ale za dodržování jízdy v jízdním pruhu zodpovídá vždy řidič.
- CLKA se může deaktivovat, nemusí vůbec fungovat, anebo se může aktivovat i tehdy, když si to nepřejete v závislosti na podmínkách vozovky a okolního prostředí.
- Nepokoušejte se řídit vozidlo nebezpečným nebo bezohledným způsobem, abyste zjistili, jak CLKA funguje.
- Při výměně dílů, které souvisí se systémem volantu, si nechte systém zkontrolovat a provést servis v autorizovaném servisu SsangYong.



### Upozornění

- Do detekční oblasti FCM nedávejte žádnou nálepku, přídavné zařízení nebo barevné fólie. Může to způsobit chybné fungování a abnormální provoz souvisejících systémů.
- CLKA rozeznává jízdní pruhy podle záběrů z kamery. Mějte na paměti, že CLKA se může deaktivovat nebo provést nechtěné kroky v případě, že jízdní pruhy nelze úspěšně rozeznat.
- Věnujte zvýšenou pozornost zejména tehdy, když systém LKAS nedetekuje značení jízdních pruhů.
- Neodstraňujte žádnou část CLKA a ani na tento systém nevyvíjejte žádný tlak.
- Na odrazovou plochu přístrojového panelu nedávejte žádné předměty (bílý papír, zrcadlo atd.) Odražené světlo může způsobit chybné fungování systému.
- Pokud budete mít váš audio systém puštěný příliš nahlas, nemusíte slyšet zvukové varování (signál) CLKA.
- Když budete jezdit příliš dlouho bez držení volantu, CLKA se automaticky vypne po upozornění, že nemáte ruce na volantu.



### Upozornění

- Vezměte na vědomí, že pokud budete jezdit vysokou rychlostí, síla asistenta CLKA se může snížit, což může způsobit u vozidla opuštění jízdního pruhu.
- Za řízení volantu zodpovídá řidič.
- V případě chybného CLKA bude za každých okolností řidiči mocí řídit vozidlo volantem.
- Řiďte vozidlo vždy volantem bez použití CLKA v následujících případech:
  - Za nepříznivého počasí.
  - Stav silnice není dobrý.
  - Za častého otáčení volantu.
- Za podmínek, kdy systém CLKA nepomáhá při ovládní volantu, můžete mít pocit, že je volant těžký nebo lehký.

## Zprávy na přístrojovém panelu

### Pokud jsou rozpoznány oba jízdní pruhy



Pokud jsou při rychlosti nad 40 km/h rozpoznány oba jízdní pruhy, jsou oba rozpoznané pruhy zbarveny zeleně.

### Pokud je rozpoznán pouze jeden jízdní pruh



Pokud je při rychlostech nad 40 km/h rozpoznán pouze jeden jízdní pruh, je zeleně zbarven pouze rozpoznaný jízdní pruh.

## Pokud vozidlo jede nízkou rychlostí nebo není rozpoznán žádný jízdní pruh.



Pokud vaše vozidlo jede nízkou rychlostí (méně než 40 km/h) nebo nerozpoznáte oba jízdní pruhy, jsou pruhy zobrazeny šedě.

## Pokud vozidlo opustí svůj jízdní pruh bez zapnutí směrového světla



Pokud asistent pro jízdu v jízdním pruhu (LKA) funguje normálně a vy se blížíte k jízdnímu pruhu, aniž byste aktivovali směrové světlo, bude tento pruh blikat (zeleně↔červeně).

## Pokud je systém nefunkční



Zobrazí se, pokud asistent udržování v jízdním pruhu (LKA) není schopen provozu.

## Pokud probíhá kontrola systému



Zobrazí se, pokud probíhá kontrola funkce asistenta pro udržování v jízdním pruhu (LKA).

## Pokud je systém vypnutý



Zobrazí se, když je asistent udržování v jízdním pruhu (LKA) vypnutý.

## CLKA nefunguje, když:

- Řidič zapne ukazatel směru nebo výstražné varovné světlo.
- Nejsou detekované oba jízdní pruhy.
- Při změně jízdního pruhu jede vozidlo příliš blízko k některé straně jízdního pruhu.
- Řidič změni jízdní pruh prudkým otočením volantu (systém se dočasně deaktivuje).
- Je aktivován systém Elektronické kontroly stability vozidla (ESC).
- Vozidlo prudce zatáčí vysokou rychlostí.
- Rychlost vozidla je vyšší než 180 km/h.
- Řidič náhle změni jízdní pruh.
- Jízdní pruh je příliš úzký nebo příliš široký na to, aby se dal rozpoznat.
- Na jízdním pruhu jsou 2 nebo více označení (např. ve stavební zóně).
- Vozidlo jede v zatáčce s velmi malým poloměrem.
- Vozidlo jede do strmého kopce.
- Vozidlo sníží prudce rychlost.
- Barevná fólie na předním skle překrývá detekční rozsah modulu přední kamery (FCM).



### Varování

- **Před změnou jízdního pruhu, zapněte ukazatel směru.**



### Upozornění

- **Na detekční oblast FCM nedávejte žádnou barevnou fólii. Může to způsobit chybné fungování příslušného systému, nebo nemusí fungovat vůbec.**

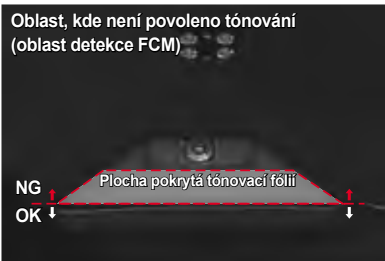

## Nutná pozornost řidiče

CLKA nemusí fungovat, ani se nemusí aktivovat, když to není vhodné za následujících podmínek:

- Systém neumí rozpoznat označení jízdního pruhu za deště, sněžení, prachu, stojací vody nebo kaluže či jiné překážky na vozovce.
- Barva označení jízdního pruhu je podobná barvě vozovky.
- Označení jízdního pruhu nejsou zřetelné či na jedné straně jízdního pruhu jsou 2 a více označení.
- Na vozovce jsou jiná označení, která jsou podobná označení jízdního pruhu.
- Označení jízdního pruhu jsou skryté ve stínu středových bariér, zábradlí, protihlukových stěn a stromů při vozovce.
- Na vozovce jsou okolní překážky jako např. silniční sloupky.
- Doprava je hustá z důvodu stavebních prací na vozovce nebo objektů řídících dopravu, např. dopravní kužely, které se používají na oddělení silničního provozu.
- Označení jízdního pruhu náhle končí na kruhovém objezdu či na křižovatce.
- Vozidla přejíždí přes určitou oblast jako je např. křižovatka na dálnici kde se počet jízdních pruhů sníží nebo zvýší.
- Jízdní pruh je příliš úzký či příliš široký.
- Vzdálenost k vozidlu vepředu je příliš malá nebo se vozidlo vepředu dotýká označení jízdního pruhu.

- Na vozovce je i jiné označení, např. přechod pro chodce, šipky, symboly.
- Špatná viditelnost v důsledku mlhy, hustého deště, hustého sněžení apod.
- Z důvodu snížené viditelnosti jsou těžce rozeznatelná jiná vozidla a chodci.
- Nastane prudká změna osvětlení, např. při jízdě do tunelu a při výjezdu z tunelu.
- Při jízdě v noci nebo při projetí tunelu nejsou zapnutá dálková světla, nebo je intenzita světel příliš malá.
- Když jedete v jízdním pruhu vyhrazeném pro autobusy či blízko vnějších okrajů takového jízdního pruhu.
- Vozidlo jede do prudkého kopce nebo v prudké zatáčce.
- Vozidlo jede za zvláštních podmínek, které způsobují velkou vibraci.
- Na palubní desce jsou předměty s odrazovým povrchem (bílý papír, zrcadlo atd.).
- Přední sklo před modulem kamery je pokryté ledem, sněhem, blátem, špínou či jiným znečištěním.
- Na předním skle je mlha nebo rosa.
- Teplota kolem přední kamery je příliš vysoká v důsledku přímého slunečního světla.
- Vozidlo se pohybuje směrem k světelnému zdroji.
- Světlo ze slunce, pouličních lamp nebo světlometů protijedoucích vozidel se odráží od mokrého povrchu vozovky.
- Když je přední kamera svévolně dovybavena (Nezapomeňte navštívit náš autorizovaný servis, aby provedl kalibraci přední kamery. V opačném případě může dojít k nesprávné funkci kamery.)

## Varování při rozjezdu vozidla vpředu (FVSW)\*

Tento systém upozorní řidiče, když si řidič nevíšimne, že se vozidlo vpředu rozjelo, během doby, kdy vozidlo řidiče stojí, s použitím senzoru (FCM), který je v přední části vozidla.

### Jak nastavit tuto funkci



V hlavní nabídce ovládacího panelu hypervizoru zvolte Nastavení vozidla (🔧) → Driving Assistance → Driver Attention Warning → Front Vehicle Departure Warning → OFF/ON (Jízdní asistent → Upozornění na pozornost řidiče → Varování při rozjezdu vozidla vpředu → VYPNUTO/ZAPNUTO.)

### Funkce



Pokud řidič neudělá žádný úkon (např. že se s vozidlem nerozjede) přibližně 1 sekundu poté, co odjede vozidlo vpředu (před vámi), na obrazovce LCD se zobrazí zpráva a zazní výstražný signál.

### ⚠ Upozornění

- Před nastartováním/rozjetím vozidla pro zajištění bezpečné jízdy vždy zkontrolujte podmínky na silnici před vámi a v okolí.
- FVSW funguje pouze v případě zastavení brzdovým pedálem, auto hold, nebo inteligentním tempomatem.
- Pokud zastavíte vozidlo s řadicí pákou v poloze N (neutrál), nemusí fungovat, nebo může vygenerovat falešný alarm.
- V prostředí, které nepředstavuje běžnou situaci během jízdy (silnice, která není silnicí první třídy/dálnice), může vygenerovat falešný alarm.
- FVSW funguje pouze tehdy, když je řadicí/volící páka v poloze P (parkování) nebo N (neutrál).
- Pokud zastavíte na zpomalovací prahu nebo rampě, může dojít k falešnému alarmu.

# Upozornění na bezpečnou vzdálenost (SDW)\*

Upozornění na bezpečnou vzdálenost je systém, který využívá modul přední kamery (FCM) a přední radar (FRM) k upozornění řidiče, pokud vozidlo během jízdy nedodržuje bezpečnou vzdálenost od vozidla jedoucího před ním vzhledem k rychlosti vozidla.

## Jak nastavit Upozornění na bezpečnou vzdálenost (SDW)



- V hlavní nabídce ovládacího panelu hypervizoru zvolte Nastavení vozidla (🔧) → Driving Assistance → Driver Attention Warning → Safety Distance Warning → OFF/ON (Jízdní asistent → Upozornění na pozornost řidiče → Upozornění na bezpečnou vzdálenost → VYPNUTO/ ZAPNUTO.)

## Funkce Upozornění na bezpečnou vzdálenost (SDW)

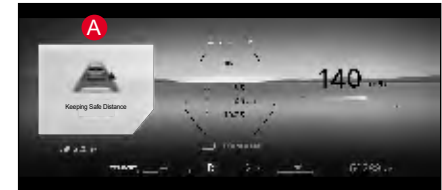

Když se vzdálenost od vozidla před vámi zmenšuje, zobrazí se vyskakovací okno „Keep a safe distance“ (Dodržujte bezpečnou vzdálenost). Zpomalte vozidlo, ve kterém jedete, abyste získali odstup od vozidla před vámi.



# System parkovacího asistenta\*

## System detekce prekážky vepředu/vzadu

System detekování přední/zadní prekážky je system asistenta u parkování, který detekuje prekážku pomocí ultrazvukového senzoru, který je zabudován v nárazníku a informuje řidiče varovným zvukovým signálem, že řidič zařadil řadicí páku do polohy D (jízda) nebo R (zpátečka) a vozidlo se rozjelo.

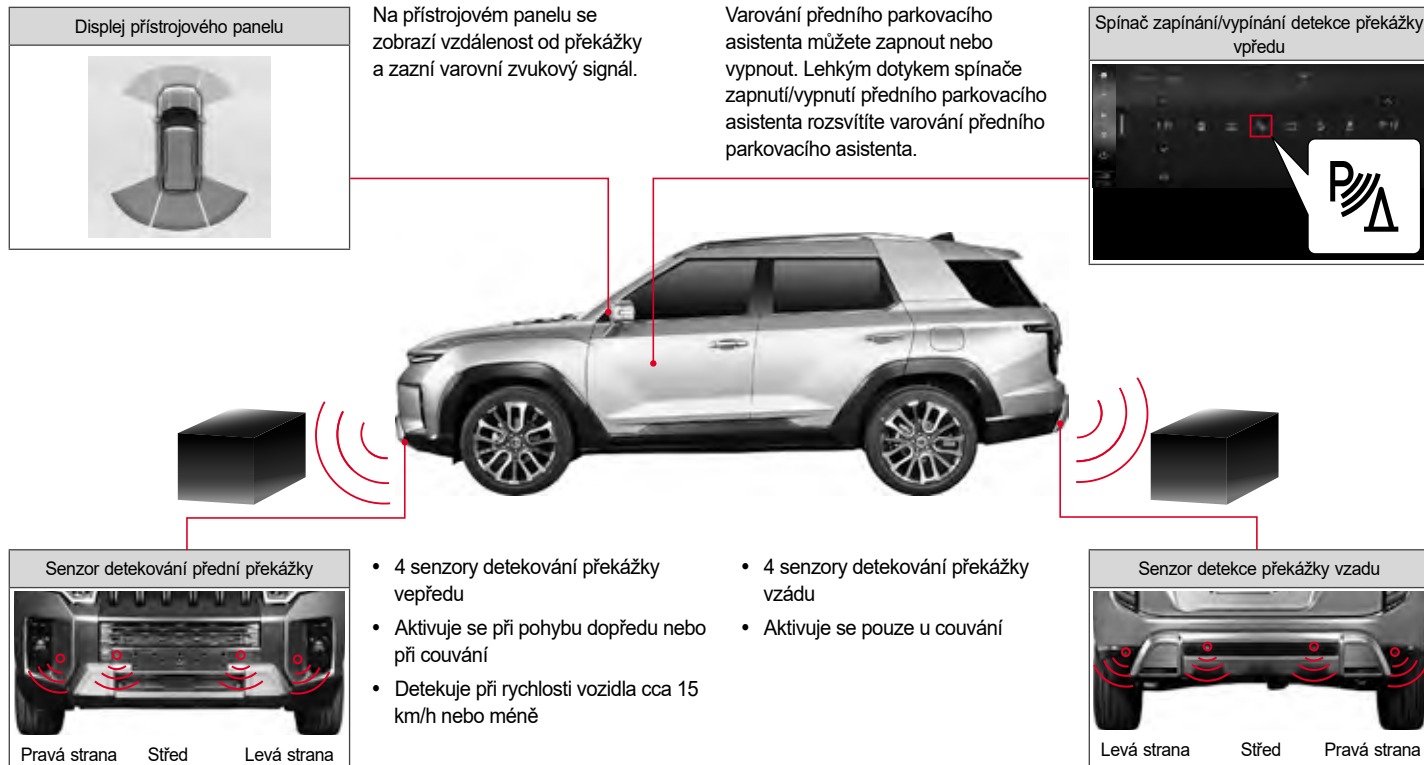

## Aktivace systému detekce překážky

Poloha D (jízda)	4 senzory detekce překážky
	

Když zařadíte volicí páku do polohy D (jízda), senzor detekce bude fungovat když:

- Vozidlo se rozjede po počátečním nastartování (rychlost vozidla bude 15 km/h nebo nižší).
- Poloha volicí páky se změní z polohy R (zpátečka) do polohy D (jízda) (rychlost vozidla bude 15 km/h nebo nižší).
- Spínač varování předního parkovacího asistenta je zapnutý (rychlost vozidla bude 15 km/h nebo nižší).

Avšak zůstane vypnutý, když vozidlo překročí 15 km/h.

Poloha R (zpátečka)	6 senzorů k detekci překážky
	

Když se volicí páka zařadí do polohy R (zpátečka), 2 senzory detekce přední překážky a 4 senzory detekce zadní překážky se aktivují zároveň.

Poznámka
<ul style="list-style-type: none"> <li>• <b>I když je spínač zapnutí/vypnutí předního parkovacího asistenta v poloze OFF (kontrolka zhasnutá), funguje při couvání přední snímač detekce překážek.</b></li> <li>• <b>V případě deště může alarm znít přerušovaně a nejedná se o poruchu, ale o normální provoz.</b></li> </ul>

## Zobrazení na displeji přístrojového panelu

Když je detekována překážka, bliká příslušný okraj, který udává detekovanou vzdálenost a směr.



Displej přístrojového panelu	
Poloha D (jízda)	Poloha R (zpátečka)
	



#### Když není detekována žádná překážka



Zobrazuje rozsah předního a zadního senzoru a bliká (žádný varovní zvukový signál)

#### Když je detekována překážka 40 cm na přední levé straně nebo na přední pravé straně



Čára č. 1 na přední levé straně se vymaže a bliká čára č. 2 (zní varovní zvukový signál)

#### Když je detekována překážka 80 cm na zadní levé straně, přední straně nebo pravé straně



Čára č. 3 na zadní pravé straně se vymaže a bliká čára č. 4 (zní varovní zvukový signál)

### Interval výstražního zvukového signálu

Varovní zvukový signál zní následovně podle vzdálenosti od překážky.

#### Senzor detekce přední překážky (úroveň 2 varovního zvukového signálu)

Interval varovního zvukového signálu	Vzdálenost od překážky	
	Střed	Strana
Žádný varovní zvukový signál	100 cm	60 cm
1 0,15 vteřiny	50 cm – 100 cm	40 cm ~ 60 cm
2 Trvalý	25 cm – 50 cm	25 cm – 40 cm

#### Senzor detekce zadní překážky (úroveň 3 varovního zvukového signálu)

Interval varovního zvukového signálu	Vzdálenost od překážky	
	Střed	Strana
3 0,3 vteřiny	80 cm – 120 cm	-
4 0,15 vteřiny	50 cm – 80 cm	
5 Trvalý	25 cm – 50 cm	

### Senzor a chyba v příslušném systému



Displej přístrojového panelu	
Poloha D (jízda)	Poloha R (zpátečka)

Když senzor detekce překážky nefunguje, pro příslušný senzor se zobrazí „▲“. Pokud se na displeji přístrojového panelu objeví tato zpráva, nechte si vozidlo zkontrolovat a provést servis v autorizovaném servisu SsangYong.



### Upozornění

- Pokud je vzdálenost mezi senzorem a překážkou 25 cm nebo méně, varovný zvukový signál nezazní. Pokud je však překážka rozpoznána zřetelně, může zaznít varovný zvukový signál.
- Když zní varovný zvukový signál, vzdálenost od překážky se může lišit od skutečné vzdálenosti o cca  $\pm 10$  cm.
- Nespoléhejte se příliš na systém asistenta parkování a s vozidlem couvejte tak, že si zadní stranu budete kontrolovat.
- Pokud zazní abnormální varovní zvukový signál, trvání kterého se liší od varovního zvukového signálu v důsledku detekování překážky, nebo pokud zazní dlouhý varovní zvukový signál na 3 vteřiny, když se řadící páka zařadí do polohy R (zpátečka), v systému detekce překážky nebo v detekčním senzoru je chyba. Nechte si vozidlo zkontrolovat.

## Pokud systém nefunguje nebo je chybný

### Objekt, který senzor neumí detekovat

- Úzký objekt jako např. ocelový drát, lano nebo řetěz.
- Objekt jako např. vata, houba, vlákno nebo sniž, který absorbuje zvukové vlny.
- Objekt, který je pod nárazníkem (např. jáma nebo louže).

### Senzor neumí detekovat

- Když je senzor zamrznutý (normální funkce se obnoví po odmrznutí).
- Když je senzor zanešen cizími látkami jako je např. sníh, bláto nebo vodní kapky (funkce se obnoví po odstranění nánosu).

### Když je detekční rozsah senzoru užší

- Senzor je částečně zakryt sněhem nebo blátem, takže detekční oblast signálu je užší (normální funkce se obnoví po odstranění nánosu).
- Když je teplota u senzoru extrémně vysoká nebo nízká.

## Případy, které mohou způsobit nesprávné fungování, hoci to není chyba v systému

- Když vozidlo jede po nerovné cestě, šterkové cestě, cestě do kopce nebo na trávě.
- Když je nárazník v nižší poloze v důsledku těžkého nákladu.
- Když jsou v okolí jiné ultrazvukové vlny (metalický zvuk, zvuk vzduchové brzdy velkého vozidla, atd.).
- Když se používá high-power rádio.
- V hustém dešti.
- Když je v místě, kde je zabudován senzor, instalováno přídatné zařízení.

## Při tahání přívěsu

- Senzor může detekovat přívěs, takže varovní zvukový signál bude pořád znít.

## Upozornění pro systém detekce překážky vpředu/vzádu

### Upozornění

- Při parkování nebo couvání vozidla zkontrolujte, zda není blízko osoba, zvíře a zejména dítě. Pokud se to nedá pořádně zkontrolovat, jděte ven z vozu a situaci zkontrolujte.
- Systém asistenta parkování je systém, který pomáhá řidiči, ale nezaručuje bezpečnost. Řidič musí věnovat pozornost všem možným podmínkám.
- Když silně stisknete nebo vyvinete tlak na senzor na nárazníku, nebo v případě silného tlaku vody během mytí vozidla se senzor může poškodit.
- Když systém funguje normálně a řadící páka je zařazena do polohy R (zpátečka) a spínač START/STOP je v poloze ON, krátce zazní pípnutí.
- Pokud zazní abnormální varovný zvukový signál, trvání kterého se liší od varovného zvukového signálu v důsledku detekování překážky, nebo pokud zazní dlouhý varovný zvukový signál na 3 vteřiny, když se řadící páka zařadí do polohy R (zpátečka), v systému detekce překážky nebo v detekčním senzoru je chyba. Nechte si vozidlo zkontrolovat.

- Na parkovacím místě zobrazeném na obrázku může horní část vozidla narazit ještě před zapnutím detekčního senzoru. Zaparkujte vozidlo až poté, jako zkontrolujete situaci ve vnějším zrcadle nebo přímým otočením hlavy.



## Systém zadní kamery

Systém zadní kamery je pomocný bezpečnostní systém, který umožňuje řidiči přehlédnout si situaci za vozidlem prostřednictvím zadní kamery s použitím monitoru, když je řadící páka zařazena do polohy R (zpátečka).

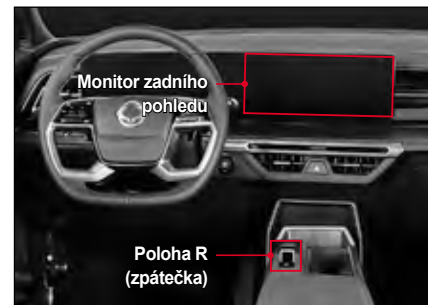



### ! Upozornění

- Zadní kamera využívá širokouhlé šošovky, které zabezpečují široký pohled, takže aktuální vzdálenost se liší od té, kterou vidíte na monitoru. Proto zkontrolujte zadní, levou a pravou stranu přímo.
- Obrazovka na monitoru ukazuje pouze část, ale ne celkový zadní pohled za vozidlem.
- Šošovky zadní kamery čistěte často čističem pro kamerové šošovky, čímž zabráníte jejich znečištění.

### ! Varování

- Obrazovka zadní kamery nefunguje během aktualizace softvéru. Při aktualizaci softvéru vždy vozidlo zastavte a počkejte, dokud se aktualizace neskončí.
- Při couvání dávejte pozor, protože překážka může být překryta varovnými zprávami a vodicími čarami pro parkování, když je aktivován systém zadní kamery.

## Systém sledování okolí (AVM)\*

Systém AVM je systém parkovacího asistenta, který pomáhá řidiči bezpečně zaparkovat vozidlo tak, že řidiči umožní z vozidla přes monitor vidět situaci v okolí.

Řidič může prostřednictvím monitoru sledovat informace získané ze 4 kamer umístěných na vnější straně vozidla. Řidič může aktivovat 3D zobrazení a v případě potřeby zkontrolovat vnější část vozidla v požadovaném směru.

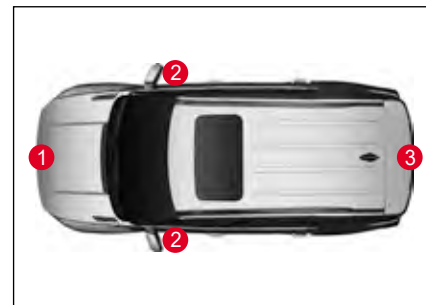

- 1 Přední kamera
- 2 Levá/pravá kamera
- 3 Zadní kamera



Spínač ovládání a videomonitoru

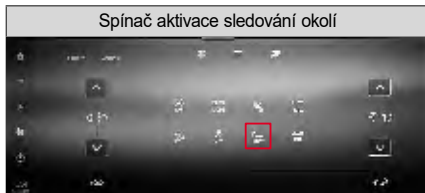

Spínač aktivace sledování okolí

### ⚠ Upozornění

- **Systém AVM je kombinace zobrazení 4 kamer a zobrazuje tyto pohledy na monitoru. Proto se aktuální poloha vozidla a parkovací vodorovné značení liší od těch, které jsou zobrazeny na monitoru. Když parkujete vozidlo, vždy zkontrolujte zadní, levou a pravou stranu vozidla.**
- **Protože AVM kamera používá širokoúhlou čočku, která zajišťuje široký pohled, skutečná vzdálenost se liší od té, kterou vidíte na monitoru. Proto zkontrolujte zadní, levou a pravou stranu vozidla.**
- **Pokud je povrch čočky znečištěný cizím materiálem, může se objevit chyba v systému kvůli sníženému výkonu. Vždy udržujte čočku čistou.**

### Provozní podmínky

Aby se systém sledování okolí aktivoval, musí být splněny následující podmínky:

- Spínač zapalování je v poloze ON nebo je vozidlo nastartováno.
- Rychlost vozidla je nižší než 20 km/h.
- Spínač aktivace funkce sledování okolí je zapnutý, když je elektronická volicí páka v poloze P (parkování), R (zpátečka), N (neutrál) nebo D (jízda).

### Poznámka

- Když je elektronická volicí páka v poloze R (zpátečka), je systém sledování okolí aktivován bez ohledu na to, zda je spínač zapalování v poloze ON nebo OFF.
- Pokud je elektronická volicí páka v poloze P (parkování), systém sledování okolí funguje, ale na monitoru se zobrazuje dříve aktivní pohled.
- Pokud je aktivován přední AVM, při jízdě rychlostí přibližně 20 km/h nebo vyšší se AVM deaktivuje. V takovém případě zůstane systém AVM deaktivován i v případě, že vozidlo zpomalí pod 20 km/h.

## Jak funguje AVM

- Při zapnutém zapalování a elektronické volicí páce v poloze N (neutrál) nebo D (jízda) se stisknutím spínače sledování okolí aktivuje přední systém AVM.
- Když je zapalování v poloze ON a elektronická volicí páka je v poloze R (zpátečka), systém zadního AVM je aktivovaný.
- Mezi obrazovkami 2D a 3D můžete přepínat v reálném čase tak, že stisknete ikonu 2D nebo 3D.

## 360 pohled



Zachycuje mrtvé úhly pomocí videa v reálném čase, aby se zabránilo nehodě.

## Zadní pohled při jízdě



Kontrola výhledu dozadu z monitoru AV během jízdy pro zajištění bezpečnosti.

## Čistý pohled na spodní část



Zajištění viditelnosti spodního prostoru vozidla



## Parkování ve dvou řadách (parkování ve druhé řadě)

Pokud musíte kvůli nedostatku parkovacích míst zaparkovat ve druhé řadě, postupujte následovně:

- 1 Při nastartovaném motoru uvolněte funkci AUTO HOLD.
- 2 Stisknutím spínače zapalování vypněte zapalování.

### Poznámka

- Pokud je aktivována funkce AUTO HOLD, EPB funguje automaticky po vypnutí zapalování, proto nezapomeňte stisknout spínač AUTO HOLD, abyste funkci deaktivovali.

- 3 Se sešlápnutým brzdovým pedálem dlouze stiskněte elektronickou volicí páku ve směru šipky. A zkontrolujte, zda je zařazena poloha N (neutrál). (Zařazením do polohy N se odpojí elektronická parkovací brzda (EPB)).

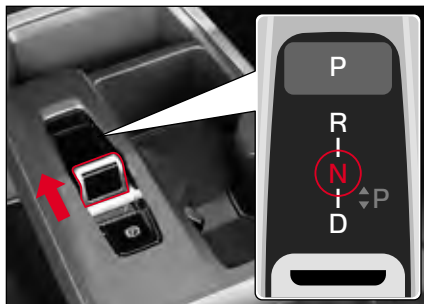

### ! Varování

- Parkování ve druhé řadě musí být prováděno na rovném povrchu bez sklonu a musí být přijata další bezpečnostní opatření, jako je instalace klinů pod kola vozidla. V opačném případě by se vozidlo mohlo rozjet a vytvořit velmi nebezpečnou situaci.
- Při použití automatické myčky apod. v režimu dvojitého parkování, tj. s volicí pákou v poloze N (neutrál), nikdy netiskněte tlačítko P (parkování). Pokud vjedete s vozidlem do myčky s volicí pákou v poloze P (parkování), může dojít k problémům s vozidlem, automatickou myčkou apod.

### Poznámka

- Pokud otevřete dveře vozidla při dvojitém parkování (neutrál), může vozidlo kvůli vaší bezpečnosti přefadit do polohy P (parkování). Pokud tedy potřebujete zaparkovat ve druhé řadě, přenastavte jej podle způsobu dvojitého parkování.

## 5. Nouzová opatření pro případ nouze

Zde naleznete užitečné informace a nouzová opatření pro různé nouzové situace, které mohou nastat během jízdy.

Obsahuje i informace o výstražném trojúhelníku a sadě nástrojů, správném postupu v případě vybité baterie, přehřátí motoru, prázdné pneumatiky a tažení vozidla. Obsahuje vysvětlení jako bezpečně zvládnout požár, husté sněžení, problémy s vozidlem a nehodu.

# Výstražní trojúhelník a sada nástrojů (Údržba majitelem vozidla)

## Výstražní trojúhelník

Výstražní trojúhelník představuje označení zastavení a měl by být umístěn na zadní straně vozidla, aby zabránil druhotné nouzové situaci, jako jsou např. problémy s vozidlem nebo nehoda.

Podle Zákona o silničním provozu je povinné mít a umístit výstražní trojúhelník. Za porušení tohoto zákona se ukládá pokuta.

## Úložné místo pro výstražní trojúhelník\*



Výstražní trojúhelník je uložen v spodní vaničce pod krytem v zavazadlovém prostoru.

## ! Upozornění

- Standardní výstražní trojúhelník KS pro vozidlo (označení poškozeného vozidla) by měl být uložen podle Zákona o silničním provozu. Za porušení tohoto pravidla se ukládá pokuta.
- Dávejte velký pozor na okolité dopravní podmínky a umístěte výstražní trojúhelník na místo, kde je jeho odrazová plocha jasně viditelná pro vozidla přijíždějící zezadu.
- V noci umístěte k výstražnímu trojúhelníku i výstražní světlo.
- Pokud je vaše vozidlo už pojízdné, nebo pokud je problém vyřešen, rychle odjedte s vozidlem a dávejte velký pozor na okolité dopravní podmínky.

## Sada nástrojů

Sada nástrojů jsou přístroje nebo nástroje umístěny ve vozidle na opravu chyby nebo na vyřešení nouzové situace, která může nastat během jízdy vozidla.

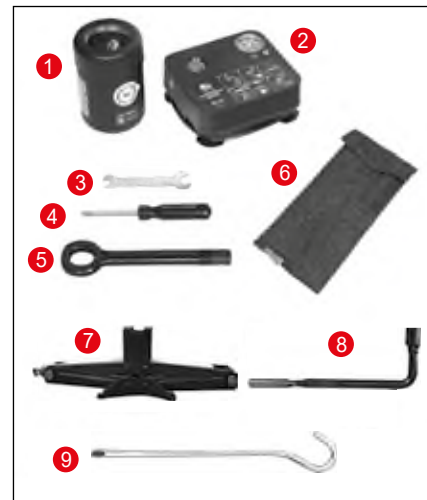

- 1 Lepicí tmel (tmel pro nouzové lepení pneumatiky při defektu)
- 2 Kompresor (nafouknutí pneumatiky a vstříknutí lepicího tmelu do prázdné pneumatiky)
- 3 Klíč na matice
- 4 Skrutkovač (+ a -)
- 5 Tahací hák vozidla
- 6 Pouzdro na nástroje
- 7 Zvedák
- 8 Klíč na matice kola
- 9 Rukojeť zvedáku

- Sada nástrojů: 1, 2, 3, 4, 5, 6
- Náhradní (dojezdová) pneumatika: 3, 4, 5, 6, 7, 8, 9
- Bez náhradní (dojezdové) pneumatiky: 3, 4, 5, 6

※ Díly s certifikací CE, UKCA: Kompresor (2), zvedák (7)

#### (1) CE

- Zástupce: KG Mobility European Parts Center B.V.
- Adresa: IABC 5253&5254, 4814RD Breda, Nizozemsko

#### (2) UKCA

- Dovězce: KG Mobility UK Ltd
- Adresa: G Offices, Parsonage Road, Stratton St. Margaret, Swindon, Wiltshire SN3 4RN

## Místo, kde lze uložit sadu nástrojů



Sada náradí je uložena v úložném prostoru na levé straně zavazadlového prostoru.

Sadu nástrojů vyberte a použijte kdykoliv v případě potřeby.

## Když motor nelze nastartovat v důsledku vybité baterie

Když motor nelze nastartovat v důsledku vybité baterie, můžete jej nastartovat připojením baterie stejného standardu a kapacity v jiném vozidle nebo pomocné baterie připojené k vaši baterii použitím startovacích kabelů.

### Nastartování motoru s použitím startovacích kabelů

Přistavte jiné vozidlo, které má stejnou 12 voltovou baterii nebo pomocnou baterii blízko k vybité baterii, která je v dosahu startovacích kabelů a nastartujte motor v následujícím pořadí.

- 1 Vypněte všechny elektrická zařízení vozidla s vybitou baterií.
- 2 Zařadte řadící páku vozidla s vybitou baterií do polohy P (parkování) a zatáhněte parkovací (ruční) brzdu.
- 3 Připojte startovací kabely v následujícím pořadí.
  - Koncovka + (1) vybité baterie.
  - Koncovka + (2) baterie v jiném vozidle nebo pomocné baterie, která dodává elektřinu.
  - Koncovka - (3) baterie v jiném vozidle nebo pomocné baterie, která dodává elektřinu.
  - Karoserie vozidla s vybitou baterií (4) (umístění daleko od baterie).

- 4 Pokud použijete baterii jiného vozidla, nastartujte motor příslušného vozidla a nechte jej běžet na volnoběh několik minut.
- 5 Nastartujte motor vozidla s vybitou baterií.

- 6 Když nastartujete motor, odpojte startovací kabely v následujícím pořadí:
  - Startovací kabel připojen ke koncovce mínus (-).
  - Startovací kabel připojen ke kladné svorce (+).

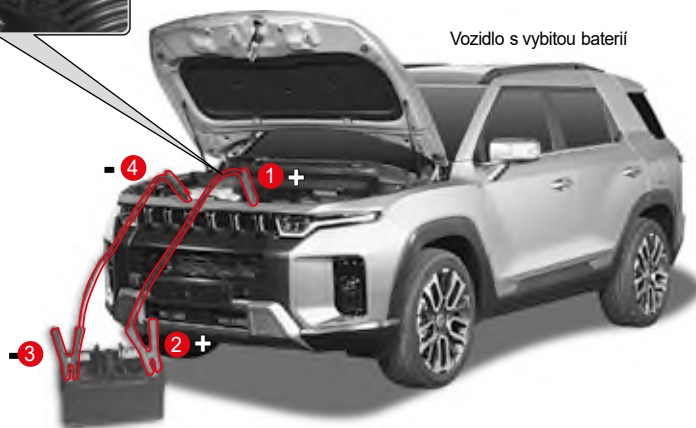
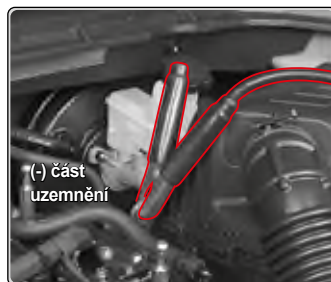



### Varování

- Při startování motoru startovací kabely dodržte postup uveden v tomhle manuálu majitele. Pokud tak neučiníte, může to způsobit zranění nebo poškození vozidla explozí baterie.
- Pokud je baterie zamrznutá, nepokoušejte se nastartovat motor startovacími kabely. Pokud to uděláte, baterie může vyprsknout nebo explodovat a způsobit vážná zranění.
- Pokud startujete motor startovacími kabely, dejte si rukavice s izolací, abyste zabránili elektrickému šoku.
- Dávejte pozor, aby se dvě vozidla nedostali navzájem do kontaktu. Mohlo by to způsobit stav uzemnění, což by způsobilo elektrický šok a chybu ve vozidle.
- Použijte startovací kabely specifikovaného standardu a baterii stejného standardu a kapacity. Pokud tak neuděláte, může to při připojení startovacích kabelů způsobit jiskru a plyn generován v baterii může explodovat.
- Když použijete baterii jiného vozidla a připojíte startovací kabely k motoru tohoto jiného vozidla, pro vaši bezpečnost ustupte od vozidla.

- Když připájíte startovací kabely, dávejte pozor abyse kladný (+) a záporný (-) kabel nedostali do kontaktu. Jinak může vzniknout elektrická jiskra, co může mít za následek explozi baterie.
- Nepřipojujte startovací kabel k záporné koncovce (-) vybité baterie přímo. Jinak může vzniknout elektrická jiskra, co může mít za následek explozi baterie. Ujistěte se, že startovací kabel je připojen ke karoserii vozidla s vybitou baterií.
- Ujistěte se, že startovací kabely jsou bezpečně připojeny ke každé koncovce. Jinak to může vést k odpojení kabelů v důsledku stálé vibrace nastartovaného motoru. Pokud se startovací kabel odpojí a dostane se do kontaktu s karoserií vozidla, vozidlo může dostat elektrický šok a poškodí se elektrické a elektronické komponenty.
- V kapalině baterie je moc kyseliny, takže pokud se dostane do kontaktu s vašimi očima nebo pokožkou, okamžitě si vyzlečte oděv se skvrnami od takéto kapaliny, omyjte si postiženou oblast čistou vodou a jděte k lékaři. Během přepravy do nemocnice si jemně utírejte postiženou oblast vlhkým měkkým hadříkem nebo houbou.



### Upozornění

- Při nastartování motoru se ujistěte, že startovací kabely nejsou ovinuty kolem ventilátoru v prostoru motoru.
- Po nastartování motoru startovacími kabely motor po určitou dobu nevypínejte a umožněte, abyse vybita baterie opět nabíla. Pokud nebude baterie dostatečně nabíla, nebudete moci motor opětovně nastartovat.
- Pokud příčina vybité baterie není jasná, nechte si vozidlo zkontrolovat a provést servis v autorizovaném servisu SsangYong.

## Když je motor přehřátý nebo v případě jiných problémů

### Když je motor tak přehřátý, že se zapne kontrolka



Když je motor přehřátý, objevují se různé symptomy, jako např. rozsvítí se kontrolka a z motoru vychází pára.

V takovémto případě zaparkujte vaše vozidlo na bezpečném místě a proveďte příslušné úkony.



### Symptomy, které se objeví u přehřátí motoru

- Bliká kontrolka přehřátí motoru a zní varovný zvukový signál.
- Ručička ukazatele teploty chladicí kapaliny je v části „H“.
- Z motoru vychází pára.
- Výkon motoru je nižší.

### Nouzová opatření u přehřátí motoru

Za vozidlo dejte výstražní trojúhelník, odveďte všechny cestující na bezpečné místo s oblečenými reflexními vestami (pro děti používejte dětské reflexní vesty), opět zkontrolujte bezpečnost a proveďte nouzová opatření v následujícím pořadí:

- 1 Zařadte řadicí páku do polohy P (parkování) a zatáhněte parkovací (ruční) brzdou.
- 2 Vypněte vytápění a klimatizaci.
- 3 Otevřete kapotu motoru, aby se dobře vyvětrala.

Pokud vychází z motoru pára, motor okamžitě vypněte.

Pokud nevychází z motoru pára, nechte motor nastartován na volnoběh při otevřené kapote.

Pokud během volnoběhu motoru ručička ukazatele teploty chladicí kapaliny neklesá dolů, vypněte motor a nechte jej řádně vystydnout.

- 4 Zkontrolujte hladinu chladicí kapaliny v nádržce.

Pokud je hladina chladicí kapaliny nízká, kapalinu doplňte a zkontrolujte zda neuniká ze spájecí části každé hadice a chladiče.

Na uzávěr nádržky dejte hadřík, trochu jej otočte na uvolnění tlaku páry, uzávěr odstraňte a doplňte kapalinu. Po doplnění kapaliny nádržku opět uzavřete krytem.

Pokud je motor přehřátý a hladina chladicí kapaliny je normální, nechte si chladicí systémy (včetně elektrického ventilátoru) a řemeny zkontrolovat a provést servis v autorizovaném servisu SsangYong.

### Varování

- **Dávejte pozor, protože při otevření kapoty motoru může z motoru vyjet horká pára nebo chladicí kapalina.**
- **Dávejte pozor, abyse váš oděv a ruce nedostali do kontaktu s pohonnými částmi (řemen, ventilátor, atd.) motoru při otvírání kapoty motoru, když motor je nastartován.**
- **Neodstraňujte rychle kryt nádržky s chladicí kapalinou, když je motor horký. Z motoru může vyjet horká pára nebo voda a způsobit popáleninu. Po vypnutí motoru a jeho řádném vystydnutí pomalu odstraňte kryt nádržky s chladicí kapalinou.**

### Upozornění

- Pokud je motor přehřátý a hladina chladicí kapaliny je nedostatečná, okamžitě vypněte motor, nechte jej vystydnout a doplňte chladicí kapalinu.
- Když je motor přehřátý, nedoplňujte studenou chladicí kapalinu rychle. Může to poškodit motor nebo chladič.
- Používejte pouze originál chladicí kapalinu SsangYong, která splňuje normu.
- Pokud se motor pořád přehřívá i po provedení nouzových opatření, nechte si vozidlo zkontrolovat a provést servis v autorizovaném servisu SsangYong.

## Když se rozsvítí indikátor kontroly motoru



Indikátor kontroly motoru se rozsvítí tehdy, když je chyba v různých senzorech (včetně automatického převodu) a v zařízeních, které souvisí s kontrolou motoru.

Když se rozsvítí indikátor kontroly motoru během jízdy, nechte si vozidlo zkontrolovat a provést servis v autorizovaném servisu SsangYong.

### Upozornění

- Když se rozsvítí indikátor kontroly motoru, hnací síla motoru může klesnout, nebo motor se může zastavit.



## Když je pneumatika prázdná



Pokud je pneumatika prázdná během jízdy, nepodléhejte panice a proveďte kroky v následujícím pořadí:

- 1 Zapněte indikátor výstražního varovného světla.
- 2 Zastavte vozidlo na bezpečném místě.  
Pro tenhle účel držte pevně volant, dejte nohu dolů z rychlostního pedálu, pomalu zpomalujte rychlost vozidla a jemně sešlápněte brzdový pedál, abyste bezpečně zastavili vozidlo.
- 3 Zařaďte řadicí páku do polohy P (parkování) a zatáhněte parkovací (ruční) brzdu.
- 4 Pod přední a zadní kola dejte klíny v diagonální poloze k prázdné pneumatice.

- 5 Na silnici nebo na dálnici, kde jezdí vozidla, dejte výstražní trojúhelník.  
Poloha, kterou lehce identifikuje řidič přijíždějícího vozidla při dodržení bezpečné vzdálenosti (100 m přes den, 200 m vzádu v noci), je vhodné místo na umístění výstražního trojúhelníku.
- 6 Když jsou ve vozidle kromě řidiče také spolucestující, odveďte je na bezpečné místo s oblečenými reflexními vestami (pro děti použijte dětské reflexní vesty).
- 7 Přemyslete si, zda prázdnou pneumatiku lze opravit pomocí sady nástrojů na opravu (které jsou uloženy v úložném prostoru zavazadlového prostoru) a podle toho proveďte příslušné úkony.

### Varování

- Pokud je pneumatika prázdná během jízdy, neotáčejte prudce volantem, ani prudce nesešlapujte brzdu. Pokud tak učiníte, vozidlo může ztratit stabilitu, co může vést k nehodě.
- S prázdnou pneumatikou nejezděte ani na krátkou vzdálenost. Může to poškodit kola a znemožnit normální jízdu, co může vést k nebezpečné situaci.
- Zapněte indikátor výstražního varovného světla, jeďte s vozidlem na kraj silnice nebo na bezpečné místo a umístěte výstražní trojúhelník na místě, které lehce identifikuje řidič přijíždějícího vozidla.
- Pokud je to možné, zaparkujte vozidlo na rovném, pevném a nekluzkém povrchu silnice a opravte pneumatiku bez spolucestujících ve vozidle.

### Poznámka

- Pokud neumíte opravit defekt pneumatiky, požádejte o pomoc autorizovaný servis SsangYong, vaši pojišťovnu nebo asistenční silniční službu.

## Oprava prázdné pneumatiky/ nafouknutí pneumatiky s použitím sady nástrojů na opravu pneumatiky

### Komponenty sady nástrojů na opravu pneumatiky\*



- 1 Hadice na plnění lepícího tmelu
- 2 Lepící tmel
- 3 Vzduchová hadice
- 4 Tlačítko na vybrání lepícího tmelu
- 5 Upnutí lepícího tmelu
- 6 Tlakoměr
- 7 Kladný kabel (+)
- 8 Záporný kabel (-)
- 9 Elektrický spínač
- 10 Tlačítko vyfouknutí pneumatiky

### Místo pro uložení sady nástrojů



Sada nástrojů na opravu pneumatiky je uložena v úložném prostoru na zadní levé straně zavazadlového prostoru s dalšími nástroji.

### Potvrzení, zda je možné opravit prázdnou pneumatiku sadou nástrojů nebo ne

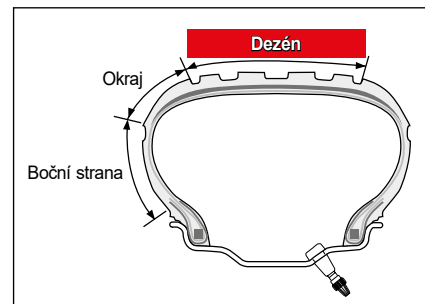

Pokud je pneumatika prázdná, nejdřív zjistěte místo defektu, abyste se mohli rozhodnout, zda můžete použít sadu nástrojů pro opravu nebo ne.

- Sadu nástrojů na opravu můžete použít pouze tehdy, kdy je rozměr defektu menší jako 6 mm.

#### Varování

- Před použitím servisní sady nástrojů na opravu zkontrolujte boční stranu/okraj pneumatiky, zda není roztržena, prasknutá anebo prořezaná. V takovém případě si nechte pneumatiku zkontrolovat a provést servis v autorizovaném servisu SsangYong, nebo se zkontaktujte s vaší pojišťovnou, asistenční silniční službou nebo nejbližším pneuservisem.

## Zásada práce se sadou nástrojů

Když jezdíte s vozidlem i po vstříknutí lepicího tmelu s použitím kompresoru, lepicí tmel se rozleje po vnitřním povrchu pneumatiky, vyplní díru a umožní dočasnou jízdu.



## Oprava prázdné pneumatiky

Když je pneumatika prázdná, lze ji opravit následujícím způsobem s použitím sady nástrojů.

- 1 Vyberte sadu nástrojů na opravu pneumatiky z vaničky pod krytem zavazadlového prostoru.



- 2 Odstraňte nálepku s limitem rychlosti na boku nádobky s lepicím tmelem a přilepte ji na volant.



### Upozornění

- Nálepka s limitem rychlosti upozorňuje řidiče, že pneumatika byla opravena s použitím sady nástrojů a že musí jet omezenou rychlostí. Nikdy nejezděte s vozidlem rychlostí vyšší než 110 km/h.

- 3 Vytáhněte hadičku na plnění lepicího tmelu na horní straně nádoby s lepicím tmelem.



**! Upozornění**

- Zkontrolujte datum expirace lepicího tmelu. Datum expirace je uveden na horní straně nádoby s lepicím tmelem. Expirovaný lepicí tmel třeba vyměnit za nový, protože jeho lepicí schopnost bude snížena.
- Před použitím lepicího tmelu si přečtěte upozornění na nádobce.

**Poznámka**

- Před použitím lepicího tmelu nádobku dobře potřepajte, abyse obsah promíchal.

- 4 Dobře upevněte nádobku s lepicím tmelem ke kompresoru.



- 5 Odstraňte uzávěr z ventilu prázdné pneumatiky.

- 6 Pevně připojte hadici na plnění lepicího tmelu, kterou jste vybrali z nádoby s lepicím tmelem k vzduchovému ventilu prázdné pneumatiky.



5

**! Upozornění**

- Elektrický spínač sady nástrojů by měl být v poloze OFF.

- 7 Vyberte + (červený) kabel / - (černý) kabel na spodní straně kompresoru.

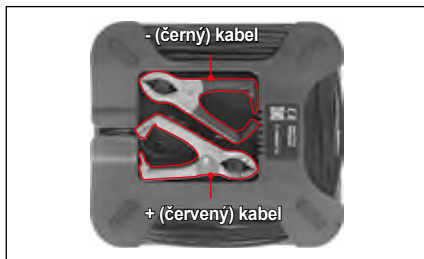

- 8 Zapojte + (červený) kabel (1) sady nástrojů do baterie vozidla a potom zapojte - (černý) kabel (2).

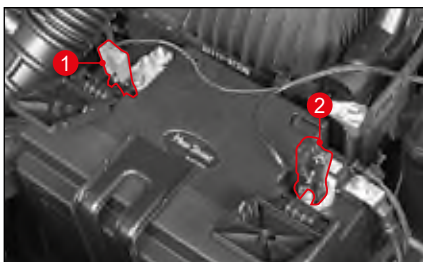

#### **! Varování**

- Při připojování kabelů dbejte zvýšené opatrnosti. Může dojít k jiskření.

#### **! Upozornění**

- Zapojení kladné (+) a záporné (-) svorky baterie v opačném pořadí může poškodit baterii i sadu nástrojů na opravu pneumatiky. Ubezpečte se, že jste kabely zapojili ve správném pořadí.
- Při odpojování kabelů začněte vždy s odpojením záporného (-) terminálu (černého kabelu).

- 9 Nastartujte motor.

#### **! Varování**

- Pneumatiku opravujte pouze v dobře větraném prostoru. Pokud tak neuděláte, můžete se udusit výfukovým plynem po nastartování motoru.

- 10 Kompresor aktivujte stisknutím spínače v sadě nástrojů.



#### **! Upozornění**

- Aby se kompresor nepřehřál, zapínejte jej na max. 10 minut. Pokud tak neuděláte, kompresor se přehřeje a dojde k poruše.

- 11 Počkejte, dokud tlak nedosáhne předepsanou hodnotu (34 psi, (2,3 baru)), přičemž kontrolujte ručičku tlaku na sadě nástrojů.



### Varování

- Pokud specifikovaný tlak pneumatiky nelze dosáhnout do 8 minut (hoci současný tlak v pneumatice je nejméně 26 psi (1,8 baru)), opětovně nafoukněte pneumatiku tak, jako je to uvedeno dále:

1. Sadu nástrojů dále nepoužívejte a odstraňte lepící tmel z kompresoru.
2. Dejte sadu nástrojů spátky na své místo (pod kryt v zavazadlovém prostoru).
3. Jeďte s vozidlem nízkou rychlostí asi 10 m, aby se lepící tmel v pneumatice rovnoměrně rozložil.
4. Připevněte vzduchovou hadici z kompresoru na prázdnou pneumatiku.
5. Připojte elektrický kabel na spodní straně kompresoru do baterie vozidla.
6. Nastartujte motor, aby se kompresor zapnul.
7. Nechte kompresor běžet, dokud tlak v pneumatice nedosáhne specifikovanou hodnotu (34 psi, (2,3 baru)).

Pokud je pneumatika přehřátá, stiskněte tlačítko na vypuštění vzduchu a upravte tlak v pneumatice.



- 12 Když se dosáhne standardní hodnota, vypněte sadu nástrojů.

### Upozornění

- Pokud tlak v pneumatice nevystoupá nad 26 psi (1,8 baru) ani poté, když je kompresor zapnut 10 minut, pneumatiku nelze opravit sadou nástrojů. Zavolejte asistenční silniční službu nebo odtahovou službu.

- 13 Vytáhněte vzduchovou hadici z pneumatiky.
- 14 Zatáhněte uzávěr ventilu na pneumatice.
- 15 Vypněte motor.
- 16 Vytáhněte nádobku s tmelem na lepení pneumatik a vzduchovou hadici ze servisní sady a sadu uložte zpět na její místo (pod kryt v zavazadlovém prostoru).
- 17 Okamžitě jeďte s vozidlem asi 10 km, aby se lepící tmel rovnoměrně rozložil po vnitřním povrchu pneumatiky.
- 18 Zastavte vozidlo na bezpečném místě a změřte tlak v pneumatice pomocí sady nástrojů.



### Varování

- Sadu nástrojů použijte pouze v případě, pokud je v dezénu pneumatiky pouze malá díra (cca 6 mm nebo méně).
- Pokud je defekt na okraji nebo na bočné stěně pneumatiky, nebo pokud je díra příliš velká, nepoužívejte servisní sadu nástrojů. Dejte si vozidlo odtáhnout nebo provést servis v autorizovaném servisu SsangYong.
- Když je pneumatika opravena použitím sady nástrojů, jedte s vozidlem rychlostí méně jako 80 km/h.
- Sadu nástrojů použijte pouze na dočasnou opravu. Maximální vzdálenost, kterou lze projet s pneumatikou opravenou lepícím tmelem je cca 200 km.
- Pokud vozidlo vibruje, nebo pokud je řízení nestabilní a během jízdy je slyšet hluk, vozidlo okamžitě zastavte. V takovém případě si nechte provést servis v autorizovaném servisu SsangYong.



### Upozornění

- Opatrně vyberte nádobku s lepícím tmelem, abyste lepící tmel nedostal do kontaktu s vašimi očima. Pokud se lepící tmel dostane do kontaktu s vaší pokožkou, vymyjte jej mýdlovou vodou.
- Po použití se nádobka s lepícím tmelem nemůže opětovně použít. Kupte si nový lepící tmel a starý vyměňte.
- Použitou nádobu s opravným tmelem nikde nezahazujte. Vraťte ji do autorizovaného servisu SsangYong.
- Nepoužívejte neschválený lepící tmel, který není originál tmel SsangYong. Může to poškodit senzor TPMS.
- Co nejdříve vyměňte pneumatiku opravenou opravným tmelem za novou v autorizovaném servisu SsangYong a nechte si zkontrolovat TPMS.  
Viz „Systém monitorování tlaku v pneumatikách (TPMS)“ (str. 2-29)☞

### Kontrola tlaku v pneumatice po opravě prázdné pneumatiky

Po jízdě do vzdálenosti cca 10 km třeba zkontrolovat tlak v pneumatice opravené sadou nástrojů následovně:

- 1 Vyberte sadu nástrojů z vaničky v zavazadlovém prostoru.
- 2 Vyberte ze sady nástrojů vzduchovou hadici.
- 3 Odskrutkujte ventil na pneumatice.
- 4 Pevně připojte vzduchovou hadici k ventilu na pneumatice.
- 5 Zkontrolujte tlak v pneumatice na tlakoměru sady nástrojů.

Pokud je tlak v pneumatice vyšší nebo nižší jako standardní hodnota (34 psi, (2,3 baru)), upravte jej na standardní hodnotu pomocí vzduchového ventilu na pneumatice.



### Varování

- Pokud se tlak v pneumatice neudrží na standardní hodnotě (34 psi, (2,3 baru)), vozidlo okamžitě zastavte a požádejte prodejce SsangYong nebo autorizovaný servis SsangYong o pomoc.

## Nafouknutí pneumatiky

Pokud je tlak v pneumatice nedostatečný, pneumatiku můžete nafouknout na standardní hodnotu následujícím způsobem použitím sady nástrojů:

- 1 Vyberte sadu nástrojů z vaničky v zavazadlovém prostoru.
- 2 Vyberte ze sady nástrojů vzduchovou hadici (1) a elektrický kabel (2).

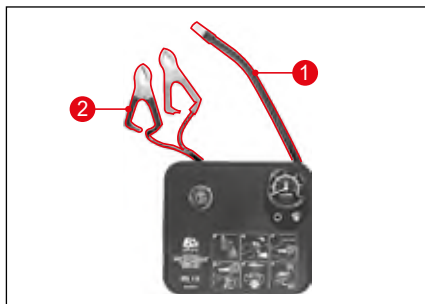

- 3 Odskrutkujte ventil na pneumatice, do které budete dofukovat vzduch.
- 4 Pevně připojte vzduchovou hadici k ventilu na pneumatice.



### ⚠ Upozornění

- Elektrický spínač sady nástrojů by měl být v poloze OFF.

- 5 Vyberte + (červený) kabel / - (černý) kabel na spodní straně kompresoru.

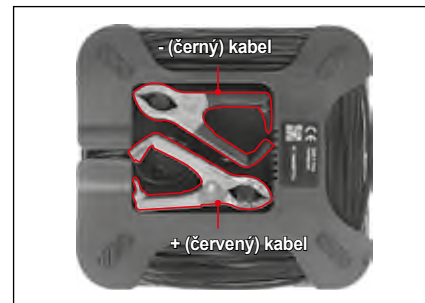

- 6 Zapojte + (červený) kabel (1) sady nástrojů do baterie vozidla a potom zapojte - (černý) kabel (2).



5



7 Nastartujte motor.

**⚠ Varování**

- **Opravujte pneumatiku pouze na dobře větraném místě. Pokud tak ne učiníte, můžete se zadusit výfukovým plynem po nastartování motoru.**

8 Nastartujte kompresor stisknutím spínače (1) v sadě nástrojů.

9 Počkejte, dokud tlak nedosáhne předepsanou hodnotu (34 psi, (2,3 baru)), přičemž zároveň kontrolujte tlakoměr (2) v sadě nástrojů.



Pokud je pneumatika přehuštěna, stiskněte tlačítko na vypuštění vzduchu a upravte tlak v pneumatice.



10 Po dosažení standardní hodnoty tlaku stiskněte spínač (1) v sadě nástrojů a vypněte jej.

**⚠ Upozornění**

- **Abyste kompresor nepřehřál, zapínejte jej na max. 10 minut. Pokud tak neuděláte, kompresor se přehřeje a bude vadný.**

11 Vypněte motor.

12 Vyberte vzduchovou hadici z pneumatiky.

13 Zaskrutkujte kryt vzduchového ventilu na pneumatice.

14 Dejte sadu nástrojů na původní místo (úložní prostor v zavazadlovém prostoru).

## Vyjmutí náhradní (dojezdové) pneumatiky\*



Otevřete kryt v zavazadlovém prostoru a vyberte náhradní (dojezdovou) pneumatiku.

### ⚠ Upozornění

- Když ukládáte dojezdovou (náhradní) pneumatiku do nosiče, ujistěte se, že pneumatika je v nosiči bezpečně upevněna.
- Když zvedáte vozidlo na zvedáku, nevyvíjejte na vozidlo žádný tlak. Mohlo by vás to zranit.

### ⚠ Varování

- Dojezdová (náhradní) pneumatika je určena pouze pro nouzové situace. Nikdy ji nepoužívejte na běžnou jízdu. Po výměně kola za dojezdovou (náhradní) pneumatiku jedte s vaším vozidlem do autorizovaného servisu SsangYong, případně do specializovaného servisu (pneuservis), kde vám pneumatiku vymění za novou.

## Výměna náhradní (dojezdové pneumatiky)



- 1 Dejte pod přední a zadní kolo klín diagonálně oproti kolu, které opravujete.

### ⚠ Varování

- Při výměně prázdné pneumatiky musí být vždy zatažena parkovací (ruční) brzda.

- 2 Uvolněte skrutky na kole otočením klíče na matice dvakrát nebo třikrát proti směru hodinových ručiček.

### ⚠ Upozornění

- Když dáváte kryt na kolo, přesvědčte se, zda pevně zapadl do své polohy.

### ⚠ Varování

- Matice z kola zatím neodstraňujte. Když je odstraníte, kolo by mohlo vyklouznout. V takovém případě by vozidlo upadlo na vás a mohlo by vás vážně zranit.
- Odmontujte skrutky na kole dvěma nebo třema otočeními.
- Při výměně prázdné pneumatiky by měla být parkovací (ruční) brzda vždy zatažena.
- Zajistěte klínem přední a zadní kola na opačné straně, než je vyměňované kolo.

## Při výměně přední pneumatiky



- 3 Dejte zvedák přesně pod body pro zvedák, abyse vrch zvedáku dotýkal vozidla v daném bodě.

### Varování

- Pokud je to možné, zvedák by se měl umístit na pevnou zemi.
- Doporučuje se kola vozidla upevnit klíny, přičemž při zvedání by neměla být ve vozidle žádná osoba.
- Když je vozidlo na zvedáku, žádná osoba nesmí mít žádnou část svého těla pod vozidlem.
- Limit pracovní zátěže zvedáku je 1300 kg.

### Při výměně zadní pneumatiky

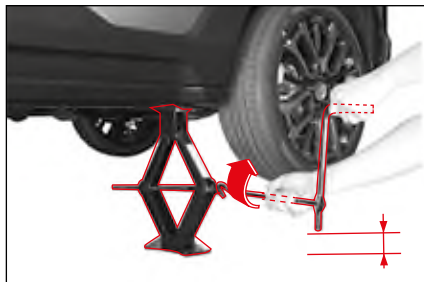
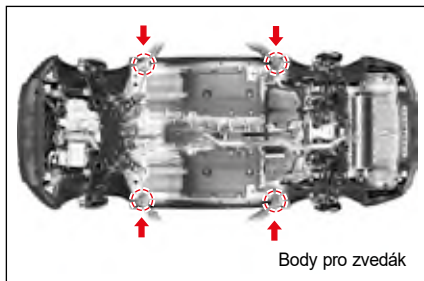

- 4 Zmontujte zvedák, rukojeť zvedáku a klíč na matice, jako to vidíte na obrázku. Zvedejte vozidlo otáčením rukojeti ve směru hodinových ručiček, dokud pneumatika není nad zemí asi 3 cm.

- 5 Když je vozidlo stabilizováno, odskrutkujte matice kola rukama. Odstraňte všechny matice kola.

### Varování

- Nepokoušejte se zvednout vozidlo, dokud zvedák není v příslušné poloze a není pevně umístěn pod vozidlem i na zemi. Jinak to může způsobit zranění osoby nebo poškodit vozidlo.

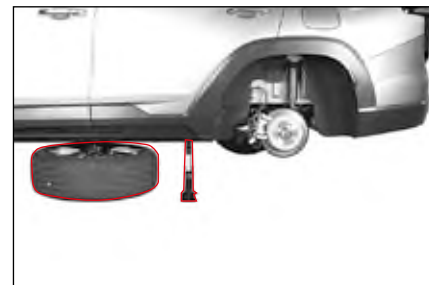

- 6 Vyberte kolo a dejte jej pod karoserii vozidla. Tohle pomáhá minimalizovat nebezpečí v případě, když zvedák vyklouzne spod vozidla.



7 Poté nasadte matice kola a dotáhněte je, dokud se náhradní pneumatika neuvolní.

**! Varování**

- Upevněním dojezdového (náhradního) kola, až dokavad nesedí pevně, předejete vypadnutí dojezdového (náhradního) kola z náboje kola, když se pneumatika dotkne země.

8 Znižujte polohu vozidla otáčením rukojetí zvedáku proti směru hodinových ručiček, dokad se pneumatika nedotkne země. Odstraňte zvedák.

**! Varování**

- Když je vaše vozidlo na zvedáku, nevyvíjejte příliš velkou sílu na upevnění matic. Jinak může vozidlo vyklouznout ze zvedáku a vy se můžete zranit.

9 Zatáhněte matice na kole ve 2-3 krocích v pořadí, jako to vidíte na obrázku.

10 Po instalaci dojezdového (náhradního) kola uložte poškozené kolo do zavazadlového prostoru. Uložte zvedák a jiné nástroje na opravu na příslušné místo.



Pokud jsou matice na kole upevněny příliš silně, mohou se poškodit. Neutahujte matice na kole stláčením klíče na matice nohou nebo jiným pomocným nástrojem.

**! Upozornění**

- Po výměně pneumatiky a po naježdění asi 1000 km matice opět utáhněte.
- Moment utažení matice na kole: 120 ~ 140 Nm.

**! Varování**

- S dojezdovou (náhradní) pneumatikou jezděte rychlostí max. 60 km/h.
- Dojezdová (náhradní) pneumatika se používá pouze v nouzové situaci. Nikdy ji nepoužívejte na běžnou jízdu. Po namontování dojezdové (náhradní) pneumatiky jeďte s vaším vozidlem do autorizovaného servisu SsangYong, případně do specializovaného servisu (pneuservis), kde ji vymění za novou pneumatiku.
- Nesprávně zatažené matice kola mohou způsobit uvolnění a dokonce vypadnutí kola, nebo chybu v systému řízení a brždění.
- Tohle může vést k nehodě. Ujistěte se, že jste matici zatáhli podle návodu. Pokud v důsledku uvolněných matic kolo vypadne, můžete mít fatální nehodu.
- Použití různých pneumatik může způsobit strátu kontroly nad vozidlem během jízdy. Proto používejte na všech kolech pouze pneumatiky stejného typu a velikosti od jednoho výrobce.

## Upozornění při výměně pneumatiky



### Upozornění

#### ► Před výměnou pneumatiky

- Zapněte výstražní světla varování a zjeďte ze silnice na bezpečné místo mimo provoz. Zaparkujte na rovné pevné zemi.
- Namontujte zvedák do specifikované polohy. Když je vozidlo na zvedáku, nikdy si nelehejte pod vozidlo. Dokavad' je vozidlo na zvedáku, nikdy nespustíte ani nenechte nastartován motor, ani vozidlo neposouvejte.
- Všichni cestující musí z vozidla vystoupit a zůstat na bezpečném místě mimo silnici/ provoz s oblečenými reflexními vestami (pro děti použijte dětské reflexní vesty).

#### ► Během výměny pneumatiky

- Nezatahujte každou matici úplně do konce. Matice na kole zatáhněte v diagonálním pořadí ve 2-3 krocích.
- Nikdy nedávejte na skrutky ani matice kola olej nebo mazivo, mohli by zatáhnout příliš silně.

#### ► Po výměně pneumatiky

- Po výměně pneumatiky zkontrolujte, opravte a opětovně utáhněte vyměněnou pneumatiku u prodejce SsangYong nebo v nejbližším autorizovaném servisu SsangYong, případně v specializovaném servisu (pneuservis).
- Bezpečně uložte kolo do nosiče. Zkontrolujte, zda je dojezdové (náhradní) kolo bezpečně upevněno v nosiči a zda není uvolněno. Jinak to může způsobit nečekaný zvuk, nebo při jízdě vozidla může vypadnout z nosiče na cestu. Může pak způsobit nehodu nebo zasáhnout chodce.
- V takovémto případě může vypadnutí pneumatika představovat velké nebezpečí pro jiná vozidla nebo lidi. Před jízdou zkontrolujte upevnění a tlak v pneumatikách.
- Dojezdová (náhradní) pneumatika je určena pouze jako nouzová pneumatika. Když máte na vozidle namontovanou náhradní (dojezdovou) pneumatiku, jeďte rychlostí nejvíce 60 km/h.



### Upozornění

- Prázdnou pneumatiku opravte nebo vyměňte. Náhradní (dojezdovou) pneumatiku mějte řádně umístěnou na svém místě.
- Před jízdou zkontrolujte pevnost a tlak v pneumatikách.
- Pokud' je vozidlo vybaveno funkcí TPMS, kontrolka TPMS se rozsvítí a při instalaci dojezdové (náhradní) pneumatiky TPMS nefunguje.



### Varování

- Po výměně pneumatiky a po ujetí asi 1000 km matice opět utáhněte.
- S náhradní (dojezdovou) pneumatikou jezdíte rychlostí 60 km/h nebo méně (maximální rychlost 80 km/h; maximální vzdálenost 200 km).
- S náhradní (dojezdovou) pneumatikou jezdíte v módu 2H (2WD). Když budete jezdít v módu 4H (4WD), poškodí to hnací systém.
- Na všech kolech používejte pneumatiky stejné velikosti a typu od stejného výrobce, co zabezpečí udržení charakteristických vlastností vozidla.

# Když potřebujete vaše vozidlo odtáhnout

## Tažení nepojízdného vozidla

- Odtah vozidla na odtahovém vozidle/plošině

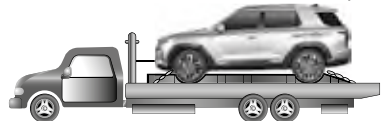

- Tažení s předními koly na plošině



Přepravní podvozky

- Tažení se zadními koly na plošině



Přepravní podvozky

## Tažení odtahovým vozidlem

Nejlepší způsob tažení je ten, že se celé vozidlo naloží na plošinu, aby byli všechna kola nad zemí. Pokud to není možné, dejte přední nebo zadní kola na plošinu a táhnete vozidlo s použitím přepravních podvozků, takže všechny kola jsou nad zemí.

## Pro vozidlo 4WD

Vaše vozidlo musí být taženo na přepravních podvozcích a na vozejcích nebo na odtahovacím vozidle/plošině, přičemž všechna kola musí být nad zemí.

### ! Varování

- Vozidlo vybaveno systémem 4WD se nesmí nikdy táhnout s koly na zemi. Může to vážně poškodit přenosový systém nebo systém 4WD.
- Pokud musíte vaše vozidlo odtáhnout proto, že kola jsou zabořeny v blátě nebo v písku, můžete použít tažné háky ve vašem vozidle. Pokud je však zátěž na háky příliš velká, tažný hák, lano nebo řetěz by se mohly přetrhnout, což by mělo za následek vážná zranění a poškození vozidla.
- Aby jste zabránili poškození vozidla, je nutné použít řádný postup zvedání a tažení. Když budete potřebovat odtahovou službu, zavolejte prodejce SsangYong nebo autorizovaný servis SsangYong.

## Pro vozidla 2WD

Při tažení není povoleno použít odtahové vozidlo nebo bránit kolům, aby se točili s neuvolněnou parkovací (ruční) brzdou, jako to vidíte na obrázcích.

### ! Upozornění



- Netáhněte vozidlo zařazením řetězového typu, protože to může poškodit nárazník a spodní části.
- Pokud je vozidlo taženo s náhonovými koly na zemi, přenos se může poškodit.
- Dávejte pozor, aby se během tažení nepoškodil nárazník a spodní části.

## Pokud odtahové vozidlo není k dispozici (v případě nouze)

Potřebujete-li vaše vozidlo odtáhnout a odtahové vozidlo není k dispozici, můžete vaše vozidlo odtáhnout pomocí tahacího háku, který je instalován na taženém vozidle, ale vozidlo lze táhnout i propojením dvou vozidel tažným lanem (které se prodává samostatně).

### Instalace tažného háku

- 1 Vyberte tahací háky ze sady nástrojů, které jsou v úložném prostoru na zadní levé straně zavazadlového prostoru.
- 2 Stiskněte spodní stranu (1) krytu otvoru, který se nachází na předním nárazníku taženého vozidla a na zadním nárazníku odtahového vozidla a odstraňte kryt.
- 3 Vložte tahací hák do každého otvoru a pevně jej utáhněte.

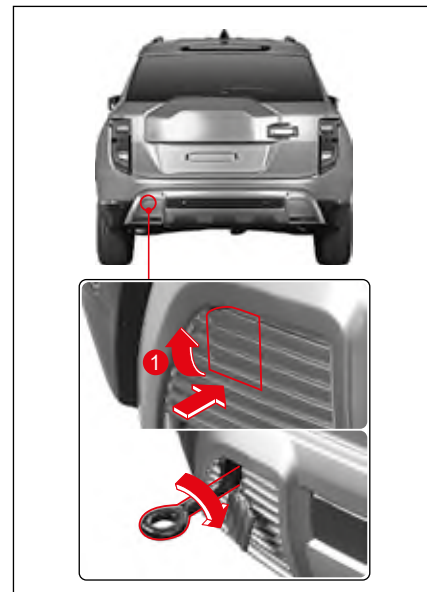
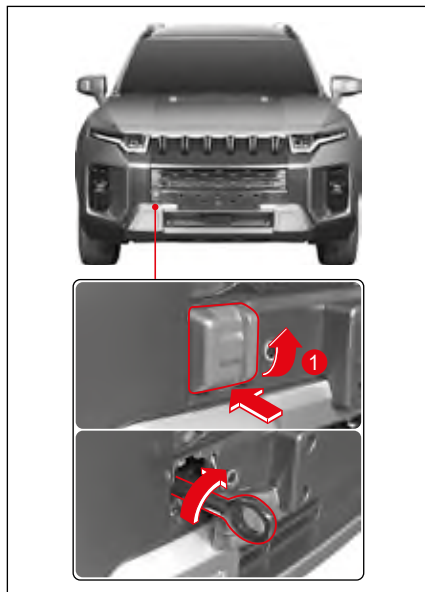



## Použití tažného lana

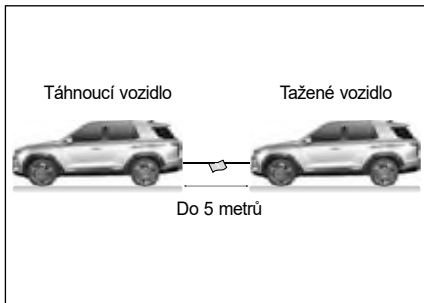

- 1 Bezpečně upevněte tažné lano na tahací hák taženého vozidla a táhnoucího vozidla.
- 2 Aby bylo lano dostatečně viditelné, přivažte do jeho středu červenou látku.
- 3 Uvolněte parkovací (ruční) brzdu taženého vozidla a dejte řadící páku do polohy N (neutrál).
- 4 Když je motor taženého vozidla vypnutý, stiskněte spínač START/STOP do polohy ON.
- 5 Zapněte výstražná světla varování taženého vozidla i tažného vozidla.

- 6 Nastartujte motor taženého vozidla i tažného vozidla.  
Délka tažného lana by měla být méně jako 5 m a celková délka taženého vozidla i tažného vozidla by neměla přesáhnout 25 m.  
Vozidlo táhněte rychlostí 5 km/h nebo méně.

### Varování

- Používejte tahací hák pouze pro dočasné odtažení vozidla na krátkou vzdálenost nebo v nouzové situaci. Netáhněte vozidlo dlouho.
- Chcete-li táhnout vozidlo s použitím tahacího háku, ujistěte se, aby síla směřovala předním, zadním a horizontálním směrem. Neodstartujte prudce ani neopatrně, protože to může na tahací hák vyvinout nepřiměřenou sílu. Tohle může poškodit tažné lano nebo řetěz, což způsobí poškození vozidla nebo vážné zranění.

### Upozornění

- Vyhněte se nepraktickému tažení a netáhněte vozidlo, které je těžší jako tažné vozidlo.
- Pokud je na silnici tažení velká část cesty na strmém kopci směrem dolů nebo moc svahů, netáhněte vozidlo s použitím tahacího háku.
- Když motor není nastartován, brzdící síla je mnohem menší. Proto při tažení vozidla tahacím hákem sešlapujte brzdový pedál silněji.
- Při tažení vozidla mějte zapnuty ukazatele změny směru (směrovky) nebo výstražní varovní světlo jako i signály tažení vozidla.



## Tažení přívěsu

Vaše vozidlo je navrženo v první řadě jako vozidlo pro cestující, proto jakýkoliv přívěs ovlivní manipulaci s vozidlem, brzdění, trvanlivost a ekonomiku jízdy.

Vaše bezpečnost a spokojenost závisí od řádného použití správného zařízení. Měly by jste se vyhnout přetížení nebo jinému nevhodnému použití.

Maximální hmotnost naloženého přívěsu, který můžete táhnout vaším vozidlem, závisí na zamýšleném použití a na tom, jaké speciální zařízení na něj bylo instalováno. Přesvědčte se ještě před začátkem tažení, že k vašemu vozidlu je připojeno správné zařízení.

Váš prodejce SsangYong vám pomůže dodat a instalovat tažné zařízení, které bude vyhovovat vašim požadavkům.

## Naložení přívěsu

Aby jste naložili váš přívěs správně, musíte vědět, jako máte změřit přípustnou hmotnost přívěsu a největší přípustnou hmotnost v bodě spojení. Přípustná hmotnost přívěsu je hmotnost přívěsu plus nákladu v něm.

Přípustnou hmotnost přívěsu můžete změřit tak, že dáte plně naložen přívěs na váhu pro vozidla.

Největší přípustná hmotnost v bodě spojení je síla dolů, která působí na kulovou spojku spřáhlem přívěsu při normální výšce tažení. Tuto hmotnost lze odměřit osobní vahou.

Hmotnost vašeho naloženého přívěsu (přípustná hmotnost přívěsu) by neměla nikdy překročit specifické hodnoty.

Povolené náklady přívěsu platí pro několik sklonů stoupání od 6,8% do 12,6% podle aplikované síly motoru.

Když je připojen přívěs, povolené zatížení zadní nápravy pro plně naloženo tažné vozidlo (včetně cestujících) se nesmí překročit.

## Maximální limity nákladu

(jednotka: kg)

Motor	Typ	Maximální zatížení přívěsu	Hmotnost spojení přívěsu	
			Maximálně povolena vertikální zátěž na spojovací zařízení	Maximální kulová spojka přívěsu
G15DTF (M/T)	S brzdou Brzděný přívěs	1500	60	25
	s nebrzděným přívěsem	750		
G15DTF (A/T)	S brzdou Brzděný přívěs	1500	60	25
	s nebrzděným přívěsem	500		

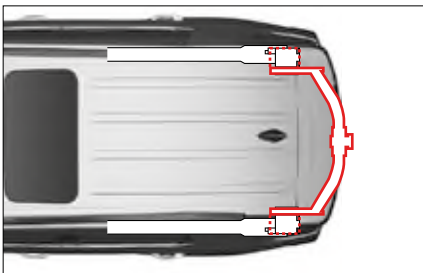
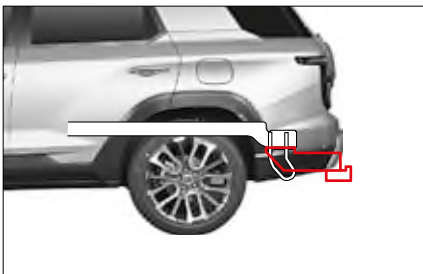

## Když chcete táhnout přívěs

Důležité body:

- Musíte zvážit kontrolu kolísání. Kolísání můžete zkontrolovat u prodejce přívěsů.
- Když je celková vzdálenost jízdy vašeho nového vozidla méně jako 800 km (500 mil), netahejte přívěs. Během prvních 800 km (500 mil), kdy táhnete přívěs, nejezděte rychlostí více než 80 km/h (50 MPH) a nespustíte vaše vozidlo na plný plyn. Mohlo by to v důsledku většího zatížení poškodit motor a jiné části.
- S vozidlem jezděte vždy mírnou rychlostí (méně jako 80 km/h).
- Vždy musíte odvážit hmotnost přívěsu.
- Přípustná hmotnost kulové spojky přívěsu se mění podle hmotnosti nákladu na plošině.
- Počet osob ve vozidle je omezen na 5 lidí včetně řidiče.

## Hmotnost přívěsu

Aby jste udrželi vaše vozidlo a přívěs bezpečně, musíte zvážit mnoho faktorů kromě maximálního limitu zatížení.

Bezpečnost vozidla a přívěsu závisí od toho, jako používáte váš přívěs. Rychlost vozidla, nadmorská výška, náklad, vnější teplota a frekvence používání přívěsu jsou velice důležité. Vaše vozidlo ovlivňuje také jakékoliv speciální zařízení ve vašem vozidle.

## Hmotnost tažné tyče přívěsu

Zatížení tažné tyče přívěsu třeba také pozorně zvážit, protože ovlivňuje hrubou hmotnost vašeho vozidla (GVW). Tato hmotnost obsahuje hmotnost výstuže vozidla, zavazadla v přívěsu a cestujících ve vozidle. Kromě toho musíte k datům GVW připočítat náklad tažné tyče přívěsu, protože vaše vozidlo bude táhnout celou hmotnost.

Tažná tyč přívěsu by měla vážit maximálně 4% celkové hmotnosti naloženého přívěsu. Aby jste zkontrolovali, zda jsou hmotnosti správné, musíte po naložení odvážit přívěs a tažnou tyč separátně. Když hmotnosti nejsou správné, musíte z přívěsu vybrat některé předměty.



### Upozornění

- **Nikdy nedávejte na přívěs větší hmotnost do zadní části jako do přední části.** (Doporučení – přední část: 60%, zadní část: přibližně 40%)
- **Nikdy nepřekračujte maximální limity nákladu v přívěsu nebo zařízení táhnoucí přívěs. Nesprávné zatížení může poškodit vaše vozidlo. Tohle může způsobit zranění. Před jízdou zkontrolujte hmotnost a náklad na komerční váze nebo na dálniční vázící stanicí.**
- **Nevhodně naložen přívěs může způsobit ztrátu kontroly nad vozidlem.**
- **Při tažení přívěsu vypněte systém ISG (Idle Stop & Go).**

## Brzdy přívěsu

Pokud používáte brzdy přívěsu, měli by jste dodržovat všechny instrukce výrobce. Nikdy nemodifikujte brzdový systém vašeho vozidla.

## Světla přívěsu

Ujistěte se, že váš přívěs je vybaven světlý, které splňují požadavky dané země a místní požadavky.

Před začátkem tažení vždy zkontrolujte, zda všechna světla přívěsu fungují.

## Pneumatiky

Když táhnete přívěs, ujistěte se, zda jsou vaše pneumatiky dostatečně nahuštěny na příslušný tlak.

## Bezpečnostní řetězy

Mezi vaše vozidlo a přívěs vždy dejte bezpečnostní řetězy. Bezpečnostní řetězy překřížte pod tažní tyčí přívěsu, aby tažní tyč neupadla na silnici, pokud se oddělí od kulové spojky. Při připájení bezpečnostních řetězů dodržujte postup doporučený výrobcem. Vždy nechte řetěz dostatečně uvolněn na to, aby umožnil úplné otočení. Bezpečnostní řetězy se nikdy nesmí dotýkat silnice.

## Brzdová kapalina

Vyměňujte brzdovou kapalinu každých 15000 km (9000 mil) za následujících podmínek:

- Pokud často táhnete přívěs.
- Pokud jezdíte v kopcovitém nebo horském terénu.

## Kapalina v automatické převodovce

Pokud vaše vozidlo často táhne přívěs, vyžaduje se častější údržba.

## Tipy pro tažení

Pokud táhnete přívěs, vaše vozidlo třeba řídit jiným způsobem v porovnání s běžnou jízdou.

- Pro bezpečnost dodržujte následující opatření:
- Před tažením v provozu si přečvičte otáčení, zastavení a zpětný chod. Přívěs táhnete v dopravě pouze tehdy, pokud jste přesvědčen, že umíte ovládat vozidlo a přívěs bezpečně.
- Před jízdou se ujistěte, zda světla přívěsu fungují řádně.
- Nejezděte rychlostí vyšší než 80 km/h.
- Ujistěte se, že při zahýbání máte dostatek prostoru a vyhněte se prudkým manévřům.
- Nestartujte, nepřidávejte rychlost, ani nezastavujte prudce.
- Vyhněte se ostrému zahýbání nebo změně jízdního pruhu.
- Při couvání by vás měl vždy někdo navigovat/ usměrňovat.

- Vždy dodržujte dostatečnou vzdálenost pro zastavení. Když táhnete přívěs, vzdálenost pro zastavení je delší.
- Nedržte brzdový pedál příliš dlouho, ani jej nezešlapujte příliš často, protože to způsobí přehřátí brzd, co bude mít za následek sníženou účinnost brzd.
- Při parkování vždy zablokujte kola klíny vozidla a přívěsu. Pevně zatáhněte parkovací (ruční) brzdu.
- Nedoporučuje se parkovat na strmém svahu. Skutečně by jste neměli zaparkovat vaše vozidlo s přívěsem na kopci. Pokud se cokoliv stane, např. pokud se přívěs nebo karavan odpojí, lidi mohou utrpět zranění a vozidlo a přívěs se mohou poškodit.
- Pokud někdo odstraňuje spod kol klíny a stojí hned za přívěsem, může utrpět zranění. Pokud vaše noha uklouzne z brzdového pedálu, nebo pokud vyklouzne kulová spojka, přívěs se může pohnout směrem dolů. Ujistěte se, že osoba, která odstraňuje klíny stojí bokem od vozidla.
- Dodržujte instrukce výrobce přívěsu.

## Jízda na kopci

Před jízdou dolů kopcem a na dlouhém nebo prudkém svahu snižte rychlost a přeřaďte na nižší rychlostní stupeň. Pokud tak neuděláte, budete muset často používat brzdy, tyto se přehřejí a nebudou dobře pracovat.

Na dlouhém kopci směrem nahoru přeřaďte na nižší rychlostní stupeň a snižte rychlost, co minimalizuje možnost přehřátí motoru a převodovky.

### Poznámka

- Při tažení přívěsu na strmém kopci (více jako 12%), věnujte mimořádnou pozornost teplotě chladicí kapaliny motoru, abyste motor nepřehřáli. Pokud stupnice dosáhne značku „H“, zastavte vozidlo na bezpečném místě a nechte motor nastartován na volnoběh, dokud nevychladne. Po dostatečném vychladnutí motoru můžete pokračovat dál.
- Aby se motor a převodovka nepřehřáli, musíte kontrolovat rychlost jízdy podle hmotnosti přívěsu a sklonu kopce.

## Parkování na kopci

Skutečně byste neměli zaparkovat vaše vozidlo s přívěsem na kopci. Pokud se něco stane, jízdní souprava se může pohnout. Lidi mohou utrpět zranění a vozidlo a přívěs se mohou poškodit.

Pokud skutečně musíte zaparkovat vaši jízdní soupravu na kopci, dodržujte následující pravidla:

- 1 Použijte normální nožní brzdu, ale ještě nezařazujte polohu P (parkování) u automatické převodovky, nebo nezařaďte rychlost u manuální převodovky.
- 2 Požádejte někoho, aby dal pod kola přívěsu klíny.
- 3 Když jsou pod koly přívěsu klíny, uvolněte nožní brzdu, až dokud klíny neabsorbují zátěž.
- 4 Opětovně použijte normální nožní brzdu. Pak použijte parkovací (ruční) brzdu a poté zařaďte polohu P (parkování) u automatické převodovky, nebo zařaďte 1. (první) rychlostní stupeň nebo zpátečku u manuální převodovky.
- 5 Uvolněte normální nožní brzdu.

## Když jste připraveni odjet po parkování na kopci

- 1 Použijte normální nožní brzdu a podržte pedál sešlápnutý a:
  - nastartujte motor,
  - zařaďte rychlost a
  - uvolněte parkovací (ruční) brzdu.
- 2 Uvolněte brzdový pedál.
- 3 Jedte pomalu, dokavad přívěs neodjede od klínů.
- 4 Zastavte a požádejte někoho, aby odstranil klíny.

## Údržba při tažení přívěsu

Pokud táhnete přívěs, vaše vozidlo bude potřebovat častější údržbu. Údržbu si najdete v Harmonogramu údržby. Věci, které jsou mimořádně důležité v případě tažení přívěsu, jsou motorový olej, brzdové platničky a kotouče, kapalina v automatické převodovce. Každá z těchto položek je uvedena v tomto manuálu a index vám pomůže je rychle najít. Chcete-li táhnout přívěs, je dobré prostudovat si návod ještě před začátkem jízdy.

Pravidelně kontrolujte, zda jsou všechny skrutky a matice spojeny pevně utažené.

## Když se vozidlo zastavilo v důsledku chyby



Pokud je ve vozidle chyba a vozidlo se během jízdy zastavilo, nepodléhejte panice a proveďte úkony v následujícím pořadí:

- 1 Zapněte výstražní varovné světlo ve vozidle.
- 2 Jedte s vozidlem k pravému okraji silnice nebo na bezpečné místo.
- 3 Dejte na silnici výstražní trojúhelník.  
Poloha, kterou lehce identifikuje řidič přijíždějícího vozidla při dodržení bezpečné vzdálenosti (100 m přes den, 200 m v noci), je místo vhodné na umístění výstražního trojúhelníku.  
V noci dejte na silnici i výstražné světlo.
- 4 Odveďte všechny cestující na bezpečné místo.
- 5 Zavolejte asistenční silniční službu nebo odtahovou službu.

## V případě nehody

Pokud se během jízdy stala nehoda, nepodléhejte panice a proveďte úkony v následujícím pořadí:

- 1 Zapněte výstražní varovné světlo ve vozidle.
- 2 Jedte s vozidlem k pravému okraji silnice nebo na bezpečné místo.
- 3 Dejte na silnici výstražní trojúhelník.  
Poloha, kterou lehce identifikuje řidič přijíždějícího vozidla při dodržení bezpečné vzdálenosti (100 m přes den, 200 m v noci), je místo vhodné na umístění výstražního trojúhelníku.  
V noci dejte na silnici i výstražné světlo.
- 4 Odvedte všechny cestující na bezpečné místo.
- 5 Pokud je někdo zraněn, poskytněte mu pomoc a zavolejte sanitku.
- 6 Kontaktujte nejbližší policejní stanici a po příjezdu policisty se řiďte jeho pokyny.
- 7 Jděte do nemocnice nebo k lékaři i v případě malé nehody.

### Tipy, když se nehoda nebo chyba stane na dálnici

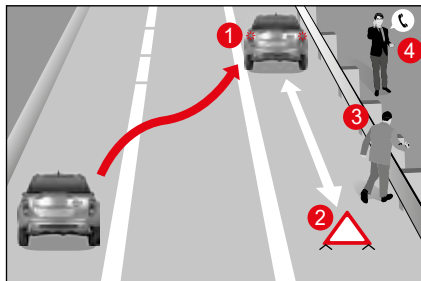

Když zastavíte vozidlo na dálnici v důsledku nehody nebo chyby ve vozidle, proveďte úkony v následujícím pořadí, abyste zabránili druhotné nehodě.

- 1 Rychle zapněte výstražní varovné světlo a jedte s vozidlem k pravému okraji silnice (1).
- 2 Na silnici za vozidlem dejte výstražní trojúhelník (2). (V noci dejte na silnici i výstražní světlo.)
- 3 Řidič a cestující by měli odejít na bezpečné místo s oblečenými reflexními vestami (pro děti používejte dětské reflexní vesty), jako např. za silniční zábradlí (zvodidla) (3).
- 4 Pokud potřebujete pomoc, zavolejte policii nebo hasiče (tel. č. 112 - Integrovaný záchranní systém), případně dálniční patrolu.

## V případě požáru

Pokud ve vozidle vznikl požár, nepodléhejte panice a proveďte úkony v následujícím pořadí:

- 1 Zapněte výstražní varovné světlo ve vozidle.
- 2 Okamžitě zastavte vozidlo na bezpečném místě a vypněte motor.
- 3 Na uhašení ohně použijte hasicí přístroj.
- 4 Pokud se vám nepodaří požár uhasit, ohlašte to policejní stanici nebo hasičům (tel. č. 112 - Integrovaný záchranný systém). V takovémto případě se nepřibližujte k vozidlu a dodržujte od něho bezpečnou vzdálenost.

### Varování

- V případě nehody vozidla může vytékat palivo a způsobit požár. Okamžitě zastavte motor a odstraňte z vozidla hořlavé předměty.



## Umístění hasicího přístroje do vozidla

Do vozidla dejte hasicí přístroj, protože je nutný pro rychlé odstranění požáru.

## Jako používat hasicí přístroj

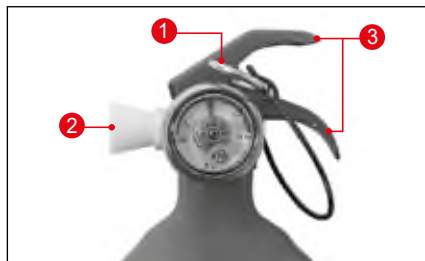

- 1 Z hasicího přístroje vyberte bezpečnostní pojistku (1) a stůjte zády k vetru.
- 2 Nasměřujte dýzu hasicího přístroje (2) směrem k požáru.
- 3 Potáhněte madlo (3) a stříkejte hasicí prášek na oheň pohyby ze strany na stranu.

## Kontrola a údržba hasicího přístroje

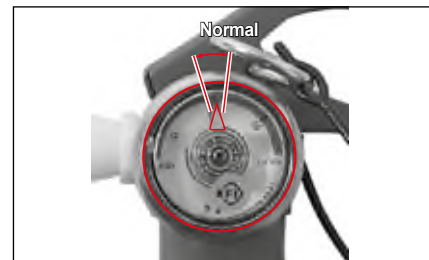

- Nejméně jednou za měsíc zkontrolujte, zda je ukazatel na měřiči tlaku hasicího přístroje v normálním rozsahu. Zjistíte-li ztrátu tlaku nebo jiné abnormality, dejte hasicí přístroj okamžitě do servisu.
- Životnost hasicího přístroje je cca. 5 let, pokud se udržuje v normálních podmínkách. Po uplynutí 5 let by měli hasicí přístroj zkontrolovat požárníci každé 2 roky.
- Po použití hasicího přístroje úplně odstraňte chemikálie (prášek ABC) z hasicího přístroje a doplňte hasicí látku – prášek ABC. Pokud se hasicí přístroj delší dobu nekontroluje, jeho obsah může ztvrdnout a nebude se dát použít. Hasicí přístroj pravidelně potřepte.

## V případě silného sněžení

V případě silného sněžení nepodléhejte panice a proveďte následující úkony.

- Vždy poslouchejte rádio a použijte volací číslo poskytující informace o situaci na silnici.
- Na silnici se zatáčkami, na silnici do kopce nebo na mostě jezděte pomalu.
- Neparkujte ani nenechávejte vozidlo na kraji silnice, protože to může způsobit problémy při odhmování sněhu.
- Když musíte odejít od vozidla, nechte tam kontaktní údaje.
- Jezděte pomalu a dodržujte bezpečnou vzdálenost mezi vozidly.
- Nebrzděte a vozidlo zastavujte pomalu snižováním rychlosti motorovou brzdou.
- Často odstraňujte snih z okolí vozidla, aby se výfuk (tlumič) nezablokoval.





## **6. Pravidelná kontrola a údržba**

Obsahuje podrobné informace o pravidelné kontrole a způsobu údržby pro bezpečnou a pohodlnou jízdu s vozidlem.

# Pravidelná údržba – benzinový motor

\* Používejte pouze schválené originální díly SsangYong.

Údržba a záznamy o ní jsou odpovědností majitele. Veděte si evidenci, že se na vašem vozidle provedla řádná údržba v souladu s tabulkou plánované údržby a servisu.

Servisní interval	Kilometry nebo doba v měsících podle toho, co nastane dříve								
	x1000 km	15	30	45	60	75	90	105	120
Položka údržby	Měsíce	12	24	36	48	60	72	84	96

## Systém kontroly motoru

Hnací řemen									
Motorový olej a filtr motorového oleje (1)* (3)* (První kontrola: 7500 km)	R**	R	R	R	R	R	R	R	R
	V těžkých podmínkách zkrátte interval servisu.								
Hadice a spojení chladicího systému									
Motorová chladicí směs (3)*	Vyměňte každých 200000 km nebo 5 let. Pokud je to potřebné, zkontrolujte směs a doplňte ji.								
Palivový filtr (2)*	Kontrolujte každých 30000 km (pokud používáte palivo nízké kvality, vyměňte jej každých 50000 km).								
Trubky a spojení paliva									
Vzduchový filtr (2)*		R		R		R		R	
	V těžkých podmínkách zkrátte interval servisu.								
Rozvody									
Motorové svíčky	G15DTF	Vyměňte každých 60000 km							
Nádobka s aktivním uhlím a odvětrání motoru	-		-		-		-		

### Symbole v tabulce:

I - Kontrolujte tyto položky a s nimi související části. Pokud je to nutné, opravte, vyčistěte, doplňte, upravte nebo vyměňte je.

R - Nahradte nebo vyměňte.

\*\* - Abyste zajistili dlouhou životnost motoru a účinný záběh, první olej (z továrny) by se měl vyměnit po 10000 km.

(1)\* Pokud vozidlo jezdí v těžkých podmínkách: Zkrátte interval servisu.

- Časté zastavování a rozjezdy v dopravě, dlouhý volnoběh, jízda na krátkou vzdálenost méně než 6 km, jízda na vzdálenost méně než 16 km v případě, pokud je venkovní teplota pod bodem mrazu
- Jízda v kopcovitém nebo horském terénu, na písčité nebo prašné silnici

- Jízda s velkým nákladem jako např. tažení přívěsu

- Taxi služba, hlídková služba nebo doručovací služba (dlouhý volnoběh a častá jízda nízkou rychlostí)

(2)\* Pokud vozidlo jezdí v těžkých podmínkách, jízda na písčité nebo prašné silnici, jízda ve znečištěné oblasti nebo mimo silnici, vzduchový filtr kontrolujte často a pokud je to nutné, vyměňte jej.

(3)\* Viz „Doporučené kapaliny, chladicí směsi a maziva“.

Položka údržby	Servisní interval	Kilometry nebo doba v měsících podle toho, co nastane dříve								
		x1000 km	15	30	45	60	75	90	105	120
		Měsíce	12	24	36	48	60	72	84	96

## Podvozek a karoserie

Výfukové trubky a jiné díly	I	I	I	I	I	I	I	I	I
Brzdová/spojková kapalina (3)*	Vyměňte každé 2 roky (často kontrolujte).								
Parkovací (ruční) brzda/brzdové destičky (přední a zadní) (4)*	I	I	I	I	I	I	I	I	I
Brzdové lanko a spojení (včetně posilovače)	I	I	I	I	I	I	I	I	I
Olaj v manuální převodovce (5)*	Zkontrolujte a doplňte každých 60000 km (nebo 3 roky). (Těžké jízdní podmínky: Vyměňte každých 120000 km).								
Vůle spojového a brzdového pedálu	I	I	I	I	I	I	I	I	I
Olaj v jednotce přenosu výkonu (6)*	I	I	I	R	I	I	I	I	R
Olaj zadní nápravy	Zkontrolujte každých 15000 km, vyměňte každých 100000 km (pokud olej vytéká, kontrolujte častěji).								
Olaj v automatické převodovce (6)*	Vyměňte každých 100000 km v těžkých podmínkách.								
Kontrola utěsnění dolní šrouby/matice a kulového čepu úniku maziva na podvozku a karoserii (6)*	Často kontrolujte a v případě potřeby upravte nebo vyměňte.								

### Symby v tabulce:

I - Kontrolujte tyto položky a s nimi související části. Pokud je to nutné, opravte, vyčistěte, doplňte, upravte nebo vyměňte je.

R- Nahradte nebo vyměňte.

(3)\* Viz „Doporučené kapaliny, chladící směsi a maziva“.

(4)\* Pokud vozidlo jezdí za některých z následujících podmínek, je nutná častější údržba:

- V husté městské dopravě, pokud venkovní teplota pravidelně dosahuje 32°C (90°F) nebo více, nebo
- V kopcovitém nebo horském terénu, nebo
- V případě častého tahání přívěsu, nebo
- Používání vozidla jako taxi služba, hlídková služba nebo doručovací služba.

(5)\* Zkontrolujte a doplňte každých 60000 km (nebo 3 roky).

Běžné jízdní podmínky: během celé životnosti.

(Těžké jízdní podmínky: Vyměňte každých 120000 km).

(6)\* Pokud vozidlo jezdí v těžkých podmínkách: Zkraťte interval servisu.

- Tažení přívěsu nebo jízda mimo silnici (kontrolujte únik kapaliny kdykoliv nebo občas)
- Taxi služba, hlídková služba nebo doručovací služba (dlouhý volnoběh a častá jízda nízkou rychlostí)
- Časté zastavování a rozjezdy v dopravě, dlouhý volnoběh, jízda na krátkou vzdálenost
- Jízda v kopcovitém nebo horském terénu, na písečné nebo prašné silnici
- Častá jízda vysokou rychlostí nad 170 km/hod.
- Častá jízda v oblasti s hustým provozem, pokud je okolní teplota nad 32°C.

Servisní interval	Kilometry nebo doba v měsících podle toho, co nastane dříve								
	x1000 km	15	30	45	60	75	90	105	120
Položka údržby	Měsíce	12	24	36	48	60	72	84	96

### Podvozek a karoserie

Stav pneumatik a tlak v pneumatikách	Často kontrolujte a v případě potřeby upravte nebo vyměňte.								
Vyvážení kol (7)*	Zkontrolujte, pokud zjistíte abnormální stav.								
Volant a lanka	I	I	I	I	I	I	I	I	I
Kontrola a výměna vnějšího kulového čepu	I	I	I	I	I	R	I	I	I
Kryty hnacího hřídele (8)*	I	I	I	I	I	I	I	I	I
Bezpečnostní pásy, spony a ukotvení	I	I	I	I	I	I	I	I	I
Mazání zámků, pantů a západky na kapotě	Často kontrolujte a v případě potřeby upravte nebo vyměňte.								
Mazání ložiska kola	I	I	I	I	I	I	I	I	I
Mazání hřídele vrtule – přední/zadní (9)*	I	I	I	I	I	I	I	I	I
Filtr klimatizace (10)*	R	R	R	R	R	R	R	R	R
V těžkých podmínkách zkráťte interval servisu.									

#### Symbole v tabulce:

I - Kontrolujte tyto položky a s nimi související části. Pokud je to nutné, opravte, vyčistěte, doplňte, upravte nebo vyměňte je.

R- Nahraďte nebo vyměňte.

(7)\* Pokud je to nutné, kola potočte vlevo/vpravo a vyrovnejte.

(8)\* Po konci jízdy mimo silnici by se měly zkontrolovat kryty hnacího hřídele.

(9)\* Zkontrolujte mazání hřídele vrtule každých 5000 km nebo 3 měsíce, pokud vozidlo jezdí většinou v těžkých podmínkách.

- Jízda mimo silnici nebo na prašné silnici, nebo
- V husté městské dopravě, pokud venkovní teplota pravidelně dosahuje 32°C (90°F) nebo více, nebo
- V kopcovitém nebo horském terénu.

(10)\* Těžké podmínky pro filtr klimatizace

- Jízda ve znečištěné oblasti nebo mimo silnici, dlouhý provoz klimatizace nebo topení.

# Pravidelná údržba (za těžkých podmínek) – benzinový motor

\* Používejte pouze schválené originální díly SsangYong.

Údržba a záznamy o ní jsou odpovědností majitele. Veděte si evidenci, že se na vašem vozidle provedla řádná údržba v souladu s tabulkou plánované údržby a servisu.

Servisní interval Položka údržby	Kilometry nebo doba v měsících podle toho, co nastane dříve								
	x1000 km	7,5	15	22,5	30	37,5	45	52,5	60
	Měsíce	6	12	18	24	30	36	42	48

## Systém kontroly motoru

Hnací řemen									
Motorový olej a filtr motorového oleje (1)* (3)*	R**	R	R	R	R	R	R	R	R
Hadice a spojení chladicího systému									
Motorová chladicí směs (3)*	Vyměňte každých 100000 km nebo 3 let. Pokud je to potřebné, zkontrolujte směs a doplňte ji.								
Palivový filtr (2)*	Kontrolujte každých 15000 km (pokud používáte nízko kvalitní palivo, vyměňte jej každých 30000 km).								
Trubky a spojení paliva									
Vzduchový filtr (2)*		R		R		R		R	
Rozvodový									
Motorové svíčky	G15DTF	Vyměňte každých 40000 km							
Nádobka s aktivním uhlím a odvětrání motoru	-		-		-		-		

### Symbole v tabulce:

I - Kontrolujte tyto položky a s nimi související části. Pokud je to nutné, opravte, vyčistěte, doplňte, upravte nebo vyměňte je.

R - Nahraďte nebo vyměňte.

\*\* - Abyste zajistili dlouhou životnost motoru a účinný záběh, první olej (z továrny) by se měl vyměnit do 7500 km.

(1)\* Pokud vozidlo jezdí v těžkých podmínkách:

Zkraťte interval servisu.

- Časté zastavování a rozjezdy v dopravě, dlouhý volnoběh, jízda na krátkou vzdálenost méně než 6 km, jízda na vzdálenost méně než 16 km v případě, je-li venkovní teplota pod bodem mrazu

- Jízda v kopcovitém nebo horském terénu, na písčité nebo prašné silnici

- Jízda s velkým nákladem jako např. tažení přívěsu

- Taxi služba, hlídková služba nebo doručovací služba (dlouhý volnoběh a častá jízda nízkou rychlostí)

(2)\* Pokud vozidlo jezdí v těžkých podmínkách, jízda na písčité nebo prašné silnici, jízda ve znečištěné oblasti nebo mimo silnici, vzduchový filtr kontrolujte často a pokud je to nutné, vyměňte jej.

(3)\* Viz „Doporučené kapaliny, chladicí směsi a maziva“.

Položka údržby	Servisní interval	Kilometry nebo doba v měsících podle toho, co nastane dříve								
		x1000 km	7,5	15	22,5	30	37,5	45	52,5	60
		Měsíce	6	12	18	24	30	36	42	48

### Podvozek a karoserie

Výfukové trubky a jiné díly									
Brzdová/spojková kapalina (3)*	Vyměňte každý 1 rok (často kontrolujte).								
Parkovací (ruční) brzda/brzdové destičky (přední a zadní) (4)*									
Brzdové lanko a spojení (včetně posilovače)									
Olaj v manuální převodovce (5)*									
Vůle spojkového a brzdového pedálu									
Olaj v jednotce přenosu výkonu (6)*									R
Olaj zadní nápravy	Zkontrolujte každých 7500 km, vyměňte každých 50000 km (pokud olej vytéká, kontrolujte častěji).								
Kapalina v automatické převodovce (6)*	Vyměňte každých 100000 km v těžkých podmínkách.								
Kontrola utěsnění dolní šrouby/matice a kulového čepu úniku maziva na podvozku a karoserii (6)*	Zkontrolujte a v případě potřeby upravte nebo vyměňte (každých 100000 km vyměňte pouze kulový čep).								

#### Symbyly v tabulce:

I - Kontrolujte tyto položky a s nimi související části. Pokud je to nutné, opravte, vyčistěte, doplňte, upravte nebo vyměňte je.

R - Nahradte nebo vyměňte.

(3)\* Viz „Doporučené kapaliny, chladicí směsi a maziva“.

(4)\* Pokud vozidlo jezdí za některých z následujících podmínek, je nutná častější údržba:

- V husté městské dopravě, pokud venkovní teplota pravidelně dosahuje 32°C (90°F) nebo více, nebo
- V kopcovitém nebo horském terénu, nebo
- V případě častého tahání přívěsu, nebo
- Používání vozidla jako taxi služba, hlídková nebo doručovací služba.

(5)\* Zkontrolujte a doplňte každých 30000 km (nebo 2 roky).

Běžné jízdní podmínky: během celé životnosti.

(Těžké jízdní podmínky: Vyměňte každých 120000 km).

(6)\* Pokud vozidlo jezdí v těžkých podmínkách: Zkraťte interval servisu.

- Tažení přívěsu nebo jízda mimo silnici (kontrolujte únik kapaliny kdykoliv nebo občas)
- Taxi služba, hlídková služba nebo doručovací služba (dlouhý volnoběh a častá jízda nízkou rychlostí)
- Časté zastavování a rozjezdy v dopravě, dlouhý volnoběh, jízda na krátkou vzdálenost
- Jízda v kopcovitém nebo horském terénu, na písečné nebo prašné silnici
- Častá jízda vysokou rychlostí nad 170 km/hod.
- Častá jízda v oblasti s hustým provozem, pokud je okolní teplota nad 32°C.

Položka údržby	<div style="display: flex; justify-content: space-between;"> <span>Servisní interval</span> <span>Kilometry nebo doba v měsících podle toho, co nastane dříve</span> </div>									
	x1000 km	7,5	15	22,5	30	37,5	45	52,5	60	
	Měsíce	6	12	18	24	30	36	42	48	

## Podvozek a karoserie

Stav pneumatik a tlak v pneumatikách (7)*	Často kontrolujte a v případě potřeby upravte nebo vyměňte.								
Vyvážení kol (7)*	Zkontrolujte, pokud zjistíte abnormální stav.								
Volant a lanka	I	I	I	I	I	I	I	I	I
Kontrola a výměna vnějšího kulového čepu	I	I	I	I	I	I	R	I	I
Kryty hnacího hřídele (8)*	I	I	I	I	I	I	I	I	I
Bezpečnostní pásy, spony a ukotvení	I	I	I	I	I	I	I	I	I
Mazání zámků, pantů a západky na kapotě	Často kontrolujte a v případě potřeby upravte nebo vyměňte.								
Mazání ložiska kola	I	I	I	I	I	I	I	I	I
Mazání hřídele vrtule – přední/zadní (9)*	I	I	I	I	I	I	I	I	I
Filtr klimatizace (10)*	R	R	R	R	R	R	R	R	R

### Symbyly v tabulce:

I - Kontrolujte tyto položky a s nimi související části. Pokud je to nutné, opravte, vyčistěte, doplňte, upravte nebo vyměňte je.

R - Nahraďte nebo vyměňte.

(7)\* Pokud je to nutné, kola potočte vlevo/vpravo a vyrovnejte.

(8)\* Po konci jízdy mimo silnici by se měly zkontrolovat kryty hnacího hřídele.

(9)\* Zkontrolujte mazání hřídele vrtule každých 5000 km nebo 3 měsíce, pokud vozidlo jezdí většinou v těžkých podmínkách.

- Jízda mimo silnici nebo na prašné silnici, nebo

- V husté městské dopravě, pokud venkovní teplota pravidelně dosahuje 32°C (90°F) nebo více, nebo

- V kopcovitém nebo horském terénu.

(10)\* Těžké podmínky pro filtr klimatizace

- Jízda ve znečištěné oblasti nebo mimo silnici, dlouhý provoz klimatizace nebo topení.



## Kontrola motorové části

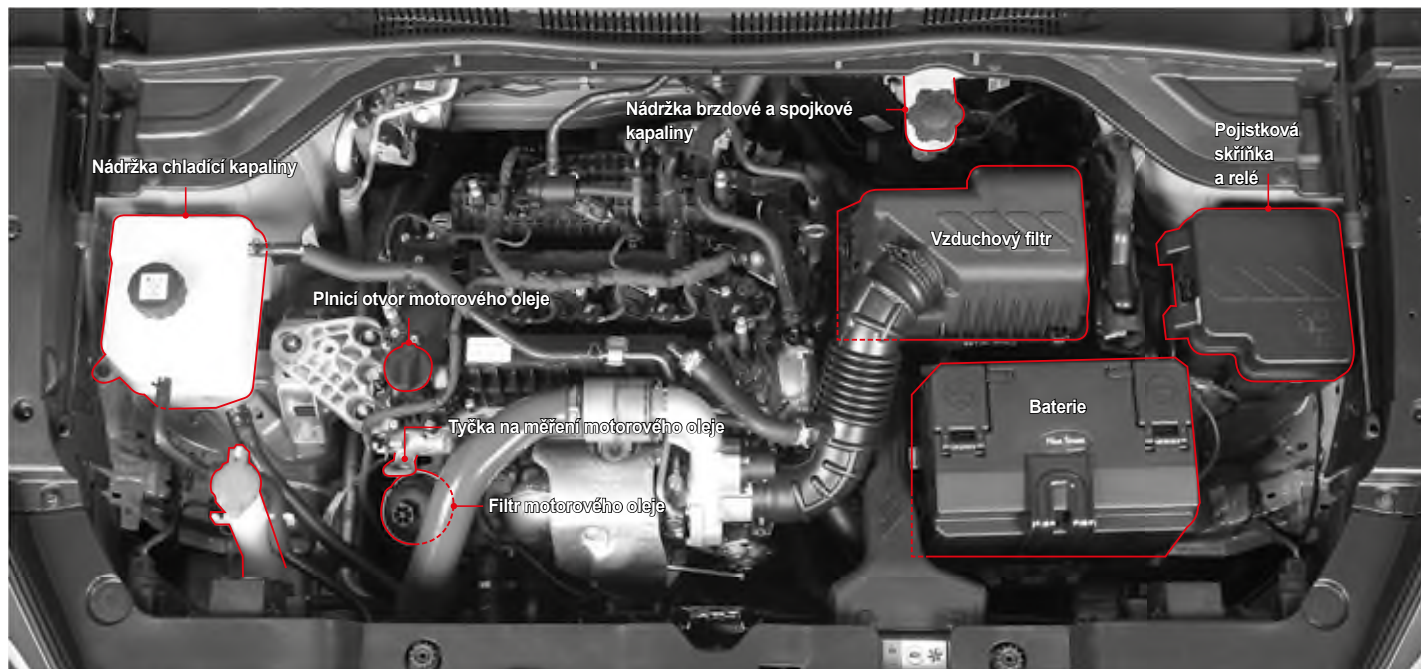

### ! Varování

- Po jízdě s vozidlem jsou systémy včetně motoru, chladiče, výfukového systému, konvertoru katalyzátoru a výfuku (tlumiče) moc horké, takže při kontrole motoru třeba být opatrný. Před kontrolou vypněte motor a nechte jej vystydnout, aby jste se vyhnuli popálení.
- Rotující části jako např. ventilátor chlazení motoru by vám mohli způsobit vážná zranění při kontrole motorové části a práci v ní. Kromě toho se může ventilátor chlazení otáčet bez ohledu na to, zda motor je nastartován nebo není.

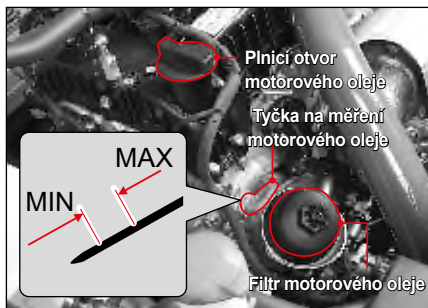

## Kontrola hladiny

Zaparkujte vozidlo na rovné cestě a zatáhněte parkovací (ruční) brzdou.

Vypněte motor a počkejte nejméně 5 minut.

- 1 Vytáhněte měřku na měření hladiny a očistěte ji čistým hadříkem. Poté ji opět zasuňte do nádržky.
- 2 Opět ji vytáhněte a zkontrolujte hladinu oleje.
- 3 Hladina oleje by měla být mezi značkou maximum (MAX) a minimum (MIN) na měřce. Olej doplňte ještě před poklesem na minimální hladinu.

## Doplnění

- 1 Pokud se hladina blíží k nejnižšímu bodu, otevřete uzávěr nalévacího hrdla na vrchu válcového bloku a doplňte originál olejem, přičemž nepřekročte maximální hladinu.
- 2 Po 5 minutách opět zkontrolujte hladinu oleje.

## ! Upozornění

- Pravidelně kontrolujte hladinu oleje a pokud je to zapotřebí, doplňte originál olejem SsangYong.
- Očistěte měřku čistým hadříkem, aby se do motoru nedostali žádné nečistoty.
- Hladina oleje nesmí být nad značkou maximální hladiny.
- Pokud je motor nový, může spotřebovat víc motorového oleje.

## ! Varování

- Jízda vozidlem s nedostatečným objemem oleje může poškodit motor. Ujistěte se, že hladina oleje je správná a pokud je to nutné, olej doplňte.

## Funkce motorového oleje

Hlavnou funkcí motorového oleje je mazání a chlazení částí uvnitř motoru, což umožňuje, aby motor pracoval řádně.

## Spotřeba motorového oleje

Spotřeba motorového oleje závisí od viskozity a kvality oleje a od způsobu jízdy. Za následujících podmínek může být spotřeba oleje vyšší:

### - Když je vozidlo nové

Nový motor obvykle spotřebuje víc oleje, protože jeho písty, pístní kroužek a zdi válců nejsou ještě připraveny na optimální stav.

Spotřeba oleje: Max. 0,5 litra na 1000 km

Proto je potřebné, aby řidič často kontroloval hladinu oleje a pokud je to zapotřebí, aby olej doplnil. KG Mobility Corporation doporučuje zkontrolovat hladinu oleje vždy u doplňování paliva do vozidla, nebo po ujetí dlouhé vzdálenosti během prvních 5000 km.

### - Když jedete velkou rychlostí

Pokud budete dodržovat následující pokyny u počáteční jízdy vašeho vozidla s dostatečnou pečlivostí, zaručí vám to na dlouhou dobu výtečnou a pohodlnou jízdu.

- Kontrolujte hladinu motorového oleje a skratte cyklus doplňování motorového oleje za těžkých jízdních podmínek.

- Nezatěžujte motor nepřiměřenou zátěží u jízdy na plný plyn, zejména buďte opatrný v případě, pokud je během prvních 1000 km vnější teplota pod bodem mrazu.
  - Během prvních 1000 km nepoužívejte přívěs
- \* Co jsou těžké jízdní podmínky**
- Jízda vysokou rychlostí motoru nebo vysokou jízdní rychlostí.
  - Jízda v trvání dvě hodiny vysokou rychlostí.
  - Jízda na nerovné silnici, mimo silnici, na silnici pokryté nečistotami a na zablácené silnici.
  - Jízda v oblastech, kde je sůl, nebo kde se používají korozivní materiály.
  - Opakovaná jízda na krátkou vzdálenost.
  - Jízda s častým volnoběhem.
  - Jízdy s těžkým nákladem, jako je přívěs.

## Starostlivost o motor

Pokud budete dodržovat následující pokyny, váš motor bude v dobrém stavu:

- Za těžkých jízdních podmínek často kontrolujte hladinu motorového oleje a pokud je to nutné, doplňte jej. Měl by se zkrátit i interval výměny.
- S novým motorem nejezděte prvních 1000 km vysokou rychlostí. Buďte mimořádně opatrný v případě, když je motor studený.
- Po instalování nového motoru netáhněte jiné vozidlo ani přívěs až do najetí prvních 1000 km.

## Interval výměny

- Filtr motorového oleje by se měl vyměnit zároveň s výměnou motorového oleje.
- Používejte pouze originál motorový olej a filtry SsangYong.

### Motorový olej

Viz část „PRAVIDELNÁ ÚDRŽBA“.

### Filtr motorového oleje

#### Interval servisu

Rovnaký interval jako u motorového oleje



#### Upozornění

- Interval servisu by měl být kratší v případě, pokud vaše vozidlo jezdí v těžkých podmínkách.
- Motorový olej vyměňte po najetí určité vzdálenosti nebo po uplynutí příslušného období podle toho, který interval je kratší.

## Specifikace a kapacita

Interval servisu		
Specifikace	Benzin	Třída kvality: originál motorový olej SsangYong (schválen ACEA C2 SAE 0W/30)
Kapacita	G15DTF	4,5 l



#### Varování

- Používejte pouze originál motorový olej a filtry SsangYong. Použití nedoporučených produktů může poškodit motor.

## Varování a upozornění při kontrole



#### Upozornění

- Pravidelně kontrolujte hladinu motorového oleje a pokud je to potřebné, doplňte originál motorový olej SsangYong.



#### Varování

- Očistěte měrku na měření čistým hadříkem, aby se do motoru nedostali nečistoty.
- Používejte pouze originál motorový olej SsangYong.
- Hladina motorového oleje nesmí být nad značkou maxima na měrce.
- Jízda s nedostatečnou nebo příliš vysokou hladinou oleje může poškodit motor.

## Třídy viskozity - SAE

Třídy viskozity (SAE) by se měli zvolit podle průměrné teploty vzduchu v dané sezóně.

Použití tříd viskozity (SAE) přesně podle teploty vnějšího vzduchu by mělo za následek potřebu časté výměny motorového oleje. Proto by se měli limity teploty pro třídy viskozity (SAE) považovat pouze za referenční teploty, přičemž skutečná teplota vzduchu může být na krátkou dobu vyšší nebo nižší.

### \* Jako kontrolovat specifikaci motorového oleje

Příklad:

**0W, 5W, 10W, 15W, 20W, 25W**      **20, 30, 40, 50, 60**

Viskozita zimního oleje  
(W: Zima)

Viskozita letního oleje

- Dané číslo, např. SAE 10W, platí pro viskozitu za konkrétní teploty a písmeno „W“ znamená, že olej je vhodný pro chladnější teplotu.
- Pro viskozitu letního oleje vyšší čísla znamenají vyšší viskozitu.

### Poznámka

- Pro zadní okno není ve vozidle samostatná nádržka na kapalinu do ostřikovače. Kapalina do ostřikovače pro zadní okno je přiváděná (teče) z nádržky na kapalinu do ostřikovače předního okna.

## Motor

Viskozita (SAE) by se měla zvolit podle vnější teploty. Nepřecházejte na vyšší viskozitu (SAE) ani v případě krátkých výkyvů teploty.

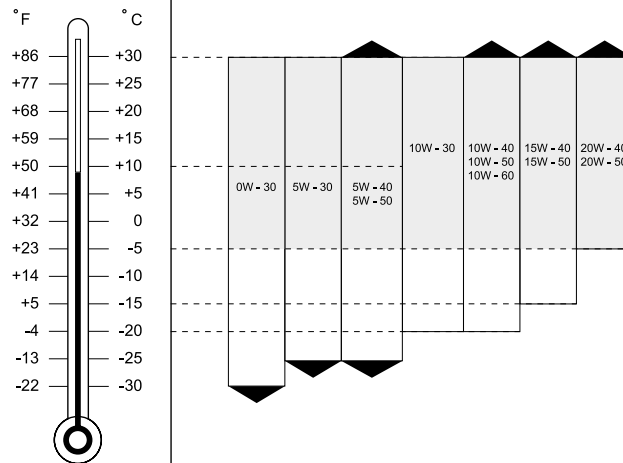

# Chladicí kapalina motoru

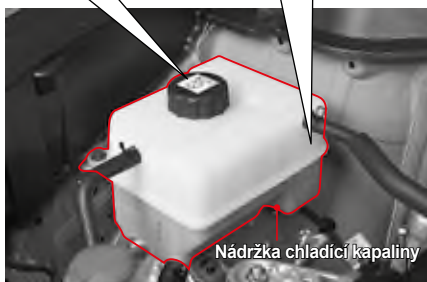

## Kontrola hladiny

Zaparkujte vozidlo na rovné silnici a zatáhněte parkovací (ruční) brzdu. Vypněte motor a počkejte, dokud nevychladne.

- 1 Chladicí směs by měla být mezi značkou MAX a MIN na nádržce chladicí směsi.
- 2 Zkontrolujte hladinu chladicí směsi. Pokud je hladina pod značkou MIN, okamžitě doplňte chladicí směs.

## Interval servisu

- Výměna: Každých 5 let nebo každých 200000 km

Benzinový motor (G15DTF)	7,0l	Originál chladicí směs SsangYong Anti-freeze SYC-1025, Anti-freeze: Voda=50:50 TYP ORGANICKÉ KYSELINY, BARVA: MODRÁ
--------------------------	------	---

- Kontrola: Každý den, před jízdou
- Doplnění: Doplňte v případě potřeby



### Varování



- Neotvírejte uzávěr nádržky chladicí směsi, když je chladič a motor horký. Po otevření uzávěru může horká směs vystříknout a způsobit vážná zranění.
- Používejte pouze originál chladicí směs SsangYong.

## Doplnění

Používejte pouze směs měkké vody a nemrznoucí kapaliny v poměru 50/50, jako je to specifikováno.

- 1 Pomalu otevřete uzávěr nádržky chladicí směsi, když je motor studený. Budete slyšet „syčení“.
- 2 Když se syčení zastaví, odstraňte kryt z nádržky chladicí směsi.
- 3 Do nádržky chladicí směsi doplňte směs vody a nemrznoucí kapaliny v poměru 50:50.
- 4 Pokud nezjistíte nič neobvyklé, nádržku zavřete uzávěrem.



### Upozornění

- Vyhněte se přímému kontaktu chladicí směsi s karoserií vozidla.



#### Upozornění

- Nesprávná směs chladicí kapaliny může mít za následek vážné poruchy nebo poškození motoru.
- Nepoužívejte roztok, který obsahuje více než 60 % nemrznoucí směsi nebo méně než 35 % nemrznoucí směsi, což by snížilo účinnost roztoku.
- Po doplnění nebo výměně chladicí kapaliny zkontrolujte poměr nemrznoucí směsi.

#### Poznámka

- Pokud máte pochybnosti o poměru směsi, nejnázve namícháte směs 50 % vody a 50 % nemrznoucí kapaliny, protože bude obsahovat stejné množství obou složek. Je vhodné ji použít pro většinu teplotních rozsahů -36 °C a vyšších.
- Poměr nemrznoucí směsi při dodání vozidla je 45 %.



#### Varování

- Když je hladina chladicí směsi příliš nízká, motor se může přehřát. Pokud se ukazatel teploty chladicí směsi na stupnici na přístrojovém panelu prudce zvýší, okamžitě zkontrolujte hladinu chladicí směsi. Používejte pouze originál chladicí směs SsangYong. Pokud se na doplnění použijí různé druhy chladicí směsi nebo neschváleny chladicí směsi, může to způsobit chemickou reakci a zablokovat průtok chladicí směsi. Tohle může způsobit přehřátí motoru a požár ve vozidle.



#### Varování

- Horká chladicí směs a pára může pod tlakem vystříknout a způsobit vážná zranění.
- Používejte pouze originál chladicí směs SsangYong.

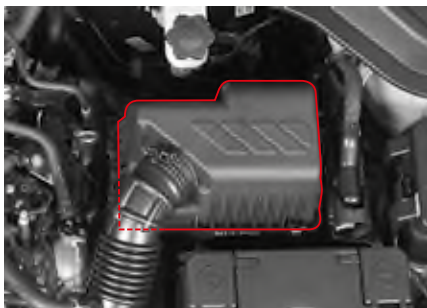

## Čištění

Viz část „PRAVIDELNÁ ÚDRŽBA A SERVIS“.

Chcete-li vložku vyčistit, nechte proudit vzduch z kompresoru přes filtr v opačném směru k normálnímu proudění vzduchu.

### ⚠ Upozornění

- Pokud necháte proudit stlačený vzduch do normálního proudění vzduchu, motor se poškodí v důsledku vnikání cizích látek.
- Dávejte pozor při nasměrování stlačeného vzduchu do vzduchového filtru.

### ⚠ Upozornění

Když vozidlo jezdí v těžkých podmínkách:

- jízda v oblasti se znečištěním nebo mimo silnici
  - jízda v prašných podmínkách nebo na pisku
- Filtr vzduchu kontrolujte častěji a pokud je to potřebné, vyměňte jej.

### ⚠ Varování

- Nejezděte s vozidlem bez řádně instalované vložky filtru vzduchu nebo bez vložky. Motor se může poškodit, nebo může vzniknout požár.
- Při čištění filtru vzduchu nenechávejte žádný objekt v krytu. Může to způsobit poškození nebo zastavení motoru.





Pokud vozidlo jezdí ve velmi prašné oblasti anebo v oblasti s pískem, filtr vyměňujte častěji než v doporučených intervalech. Vyčistěte vnitřek filtru a krytu vlhkým hadrem.

Vložku filtru vzduchu čistěte proudem vzduchu z kompresoru v opačném směru k normálnímu proudění vzduchu.



#### Varování

- Motor se může poškodit.
- Nejezděte s vozidlem bez vložky filtru vzduchu.

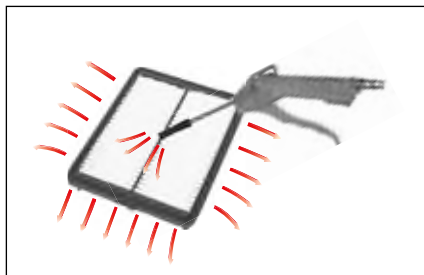

Pokud chcete vložku vyčistit, nechte proudit vzduch z kompresoru přes filtr v opačném směru k normálnímu proudění vzduchu.

## Výměna

- 1 Odpojte svorky krytu a kryt odstraňte.
- 2 Vyměňte vložku filtru vzduchu za novou. Ubezpečte se, že vložka je ve filtru vzduchu instalovaná správně.
- 3 Dejte zpět uzávěr a zatáhněte svorky.

# Brzdová a spojková kapalina (manuální převodovka M/T)

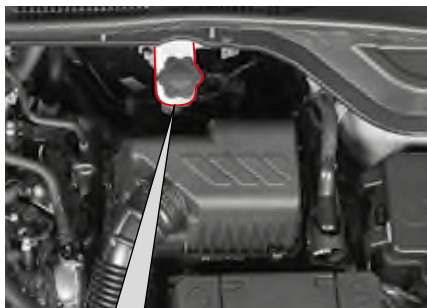

## Specifikace a výměna

Specifikace	DOT 4
Interval servisu	Každé 2 roky

## Kontrola hladiny a doplnění

- Hladina kapaliny by měla být mezi značkami MAX a MIN na nádržce.
- Hladinu kontrolujte na rovné zemi. Pokud klesne na anebo pod značku MIN, doplňte nádržku specifikovanou kapalinou. Používejte jen specifikovanou kapalinu.

## ! Upozornění

- Při doplnění dávejte pozor, aby se do nádržky nedostaly nečistoty.
- Nedoplňujte kapalinu nad značku MAX.
- Dávejte pozor, aby se kapalina nedostala do styku s karosérií.
- Po doplnění kapaliny pevně zatáhněte víčko/ kryt nádržky.
- Pokud je potřebné časté doplnění kapaliny, dejte si systém zkontrolovat u prodejce SsangYong anebo v autorizovaném servise SsangYong.

## ! Varování

- Používejte jen originál brzdovou kapalinu SsangYong.
- Dávejte pozor, aby se kapalina nedostala do styku s kůží nebo očima. Pokud se tak stane, okamžitě si umyjte zasaženou oblast velkým množstvím vody. Pokud podráždění stále trvá, navštivte lékaře.
- Objem kapaliny pomalu ubývá podle opotřebování brzdové destičky. Náhlý pokles hladiny kapaliny může znamenat její únik v systému. V takovém to případě si dejte systém zkontrolovat u prodejce SsangYong anebo v autorizovaném servise SsangYong.

## Kapalina do ostřikovače

### Doplnění kapaliny do ostřikovače

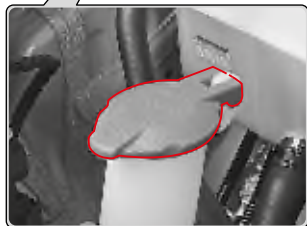
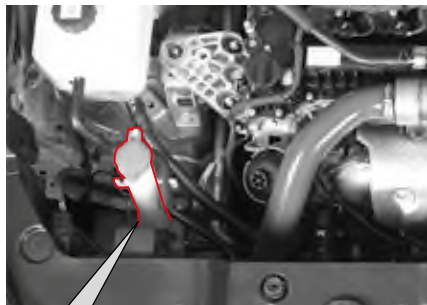

Hladinu kapaliny do ostřikovače kontrolujte často a v případě potřeby doplňte specifikovaný produkt.

V zimní sezóně používejte jen specifikovanou kapalinu do ostřikovače.

#### ! Upozornění

- Pokud použijete jako kapalinu do ostřikovače čistou vodu, v zimě zamrzne a poškodí nádržku kapaliny do ostřikovače a motor. Používejte jen specifikovanou kapalinu do ostřikovače.
- Pokud spustíte stěrače bez kapaliny v ostřikovači, motor se může v důsledku přetížení poškodit. Pokud není v nádrže žádná kapalina do ostřikovače, nepouštějte stěrače.
- Spuštění stěračů na suchém povrchu předního skla anebo výklopných zadních dveří bez kapaliny v ostřikovači může poškodit sklo. Stěrače používejte jen v případě, pokud na sklo vystříkne dostatek kapaliny.
- Při doplnění dávejte pozor, aby na motor anebo karosérii vašeho vozidla nevystříkla žádná kapalina. Pokud se kapalina do ostřikovače dostane do kontaktu s vaší rukou anebo jinou částí těla, umyjte si postihnuté místo pod tekoucí vodou.
- Pro sklo výklopných zadních dveří není samostatná nádržka s kapalinou. Nádržka s kapalinou pro přední sklo funguje i pro výklopné zadní dveře.

#### ! Varování

- Kapalina do ostřikovače obsahuje hořlavé látky, které zabraňují zmraznutí. Pokud se tyto látky dostanou k ohni, mohou způsobit požár. Při kontrole hladiny kapaliny do ostřikovače dávejte pozor, aby nebyl v blízkosti nádržky žádný oheň.
- Pokud se jako kapalina do ostřikovače používá motorový olej anebo nemrzoucí směs, sníží to vaši viditelnost skrz přední sklo, což může způsobit nehodu.

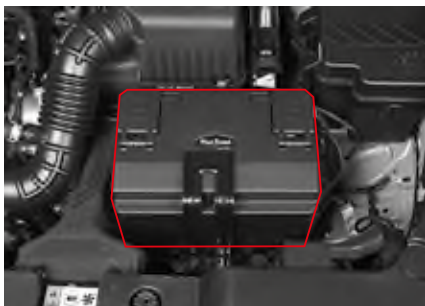

Pokud se na přístrojovém panelu rozsvítí kontrolka nabití baterie (  ), baterie normálně nenabíjí. Pokud se táto kontrolka rozsvítí během jízdy, vypněte všechny nepotřebné elektrické zařízení a dejte si systém zkontrolovat u prodejce SsangYong anebo v autorizovaném servise SsangYong.

## Údržba baterie

- Přesvědčte se, zda jsou koncové spojení dobře upevněné.
- Pokud jsou koncovky zkorodované, očistěte je drátěnou houbičkou anebo brusným papírem.
- Terminál baterie by měl být odpojený jen v případě. Pokud se klíč vybere ze spínací skříňky zapalování vozidla. Odpojení terminálu, pokud je klíč v poloze ON anebo ACC, může způsobit náhlou změnu napětí a poškodit různé elektrické systémy.
- Zkontrolujte, zda baterie nemá praskliny, poškozená místa anebo díry. Pokud je to potřebné, vyměňte ji. Pokud chcete odstranit bateriovou kapalinu z povrchu baterie, vezměte si gumové rukavice a kapalinu odstraňte vlhkým hadrem s mýdlem.

## Specifikace

	Bez ISG	ISG
Specifikace	MF / 12 V - 60 AH	AGM / 12 V - 70 AH
Kapacita	60 AH	70 AH

## Upozornění

- Pokud odpojíte koncovku baterie při nastartovaném motoru, elektrické systémy se mohou poškodit.
- Pokud chcete odstranit kabel baterie, odpojte nejprve záporný kabel a při zapojení kabelů dávejte pozor na polaritu koncovek baterie. Záporný a kladný kabel se nesmí zaměnit.
- Polarita baterie, tj. spojení pro kladné a záporné kabely se nesmí zaměnit. Nikdy nezpůsobte v baterii zkrat.
- Pokud je teplota okolí příliš nízká, kapacita baterie klesne a baterie může zamrznout.
- Elektrolyt baterie se musí udržovat na specifikované úrovni. Pokud je hladina elektrolytu nad značkou MAX, může během nabíjení baterie přetéct a pokud je elektrolyt příliš nabitý, baterie může explodovat.
- Používejte jen baterii se schváleným napětím a kapacitou. Nekompatibilní baterie může způsobit požár.

### Varování

- Baterie obsahuje kyselinu, která by vás mohla popálit. Plyn v ní by mohl vybuchnout. Pokud nebudete dávat pozor, můžete utrpět vážné zranění. Nedávejte do blízkosti baterie otevřený oheň, jiskry a cigarety.
- Uvolněné koncovky baterie mohou házet jiskry. Tyto jiskry mohou při styku s hořlavým plynem způsobit požár. Proto koncovky dobře upevněte.
- Pokud musíte zkontrolovat motor v noci, nepoužívejte zapalovač, ale použijte jen baterku.
- Protože elektrolyt baterie je velmi silná kyselina, elektrolyt baterie se nesmí dostat do kontaktu s vaší kůží anebo karosérií vozidla. Pokud se vám kyselina dostane na kůži, dobře ji umyjte čistou vodou a běžte k lékaři. Umyjte i vaše vozidlo.
- Při práci s akumulátorem používejte ochranu očí. Pokud pracujete v uzavřeném prostoru, dobře ho větrejte.

### Varování

- Používejte vždy jen baterii so správným napětím pro vozidlo. Jinak riskujete požár.
- Dodržujte návod na baterii.



Před prací s baterií si vždy přečtěte bezpečnostní instrukce v Uživatelském manuálu.



Baterie vždy obsahuje vysoko hořlavý vodíkový plyn, který může při zapálení explodovat. Nikdy k ní nedávejte cigaretu, jiskru anebo jiný oheň.



Při nabíjení baterie anebo při jakékoli práci vždy mějte ochranné brýle. Mimo to zabezpečte dostatečné větrání uzavřeného prostoru.



Roztok elektrolytu baterie obsahuje vysoko korozivní kyselinu sírovou. Dávejte pozor, aby se nedostala do kontaktu s kůží, očima, oděvem anebo karosérií. Uchovávejte mimo dosahu dětí.



Po kontakte s vaší kůží si umyjte postiženou oblast; v případě kontaktu s očima si je umývejte pod tekoucí vodou nejméně 15 minut a okamžitě běžte k lékaři.



Vodíkový plyn v baterii je vysoko hořlavý a po zapálení může vybuchnout.



Použitou baterii nevyhazujte, protože znečišťuje životné prostředí a je nebezpečná pro zdraví. V rámci ochrany životního prostředí odnesete použitou baterii jen do určeného sběrného místa.

- Ke kontrole baterie a motorového prostoru v noci vždy používejte umělé světlo a nikdy nepoužívejte zapalovač apod.



Uhlíkové usazeniny v zapalovacích svíčkách se musí pravidelně kontrolovat. Pokud se v zapalovací svíčce naakumuluje uhlík, svíčka nemůže vyprodukovat silnou jiskru.

Nečistěte elektrody jemnou drátěnou houbičkou a pozorně oškrabte uhlík z izolátoru malým pilníkem. Potom by se měly zapalovací svíčky očistit proudem stlačeného vzduchu a horní izolátor by se měl očistit hadrem. Neupravujte mezeru zapalovací svíčky.

## Interval servisu

Výměna	Vyměňte každých 60000 km	
Specifikace	FM	RER6WYPB
	Mezera	0,7 ~ 0,8 mm



### Upozornění

- Pokud vyměňujete zapalovací svíčky, odpojte zápornou koncovku baterie a vypněte všechny spínače.
- Při výměně zapalovacích svíček se doporučuje, aby byl motor chladný anebo studený (mohli byste se popálit).
- Nepoužívejte nedoporučené zapalovací svíčky.
- Dávejte pozor, aby se do otvoru zapalovacích svíček nedostaly nečistoty.



### Varování

- Zapalovací svíčky mohou být velmi horké. Dávejte pozor, abyste se nepopálili.

# Kontrola stěračů a výměna lišty stěrače

## Výměna lišty stěrače na předním skle

- 1 Vypněte motor a zvedněte ramínko stěrače.

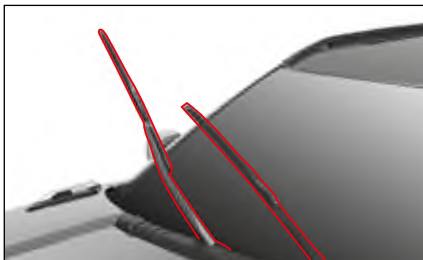

- 2 Stlačte zámek lišty (1) a vytáhněte lištu stěrače ve směru šipky (2).

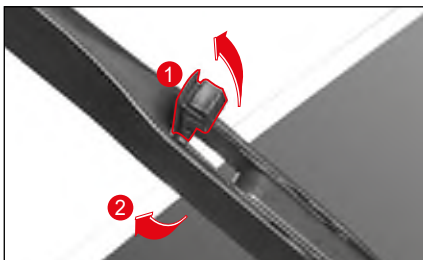

- 3 Nainstalujte novou lištu.  
4 Dejte stěrač zpět.

## Výměna lišty stěrače na zadním skle

- 1 Vypněte motor a zvedněte ramínko stěrače.

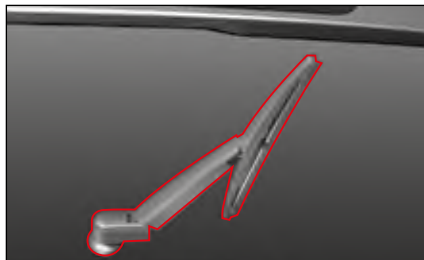

- 2 Potáhněte lištu na bok a vytáhněte ji ve směru šipky.

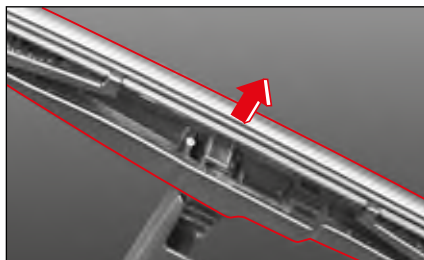

- 3 Nainstalujte novou lištu stěrače, dokud neuslyšíte kliknutí.  
4 Dejte stěrač zpět.

## Specifikace lišty stěrače

Stěrač předního skla		Stěrač zadního skla
Na straně sedadla řidiče	Na straně sedadla cestujícího	
600 mm	450 mm	250 mm
24"	18"	10"

### Varování

- Špatně fungující stěrače za deště nebo sněhu mohou být pro jízdu nebezpečné. Za deště nebo sněhu nikdy nejezděte s vozidlem, kterému špatně fungují stěrače.
- Nechtejte puštěné stěrače. Mohou vám způsobit zranění.



### Upozornění

- Pokud je ramíno stěrače zvednuté, neotvírejte kapotu. Stěrač a kapota se mohou poškodit.
- Nepouštějte stěrač v případě, pokud je nádržka s kapalinou do ostřikovače prázdná.
- Na čištění předního a zadního skla nepoužívejte mastný anebo navoskovaný hadr. Pokud je přední anebo zadní sklo znečištěné olejem anebo voskem, a v noci zapnete stěrač, anebo se na skle odrazí světlo, nebudete vidět dopředu.
- Pokud budete kontrolovat stěrače, nejprve zvedněte ramíno stěrače na straně sedadla řidiče a až potom na straně sedadla spolucestujícího.
- Pokud zvednete ramíno stěrače na straně sedadla řidiče, může se překřížit s ramínkem stěrače na straně sedadla spolucestujícího, což je normálně.



## Kontrola a výměna pojistek a relé

Pokud elektrický systém nefunguje, nejprve zkontrolujte příslušnou pojistku. Pokud je pojistka vypálená, nahraďte ji novou se stejnou kapacitou.

### Varování

- Pokud nepoužijete žárovku, anebo pokud použijete žárovku s kapacitou, která nesplní specifikace, anebo pokud modifikujete žárovku HID anebo žárovku LED, pojistka se nezapojí a může se objevit chyba anebo jiné poškození v zařízeních kabelů.

### Upozornění

- Výměna pojistky, Pokud je zapnutá elektřina, může poškodit příslušný elektrický systém. Pojistku vyměňujte až po vypnutí všech elektrických systémů a motoru.
- Pojistku vyměňte za novou pojistku se stejnou kapacitou, která splní specifikace.
- Pokud vyměněná pojistka neustále praská, nechte si vozidlo zkontrolovat a provést servis v autorizovaném servisu SsangYong.

### Poznámka

- Přečtěte si štítek na pojistce a na krytu relé skříňky, kde zjistíte kapacitu a název pojistky.

## Pojistková a relé skříň v motorové části

Otevřete kapotu motoru a otevřete kryt pojistkové skříňe a stlačte páčku (1) na přední straně krytu pojistkové skříňe v motorové části.

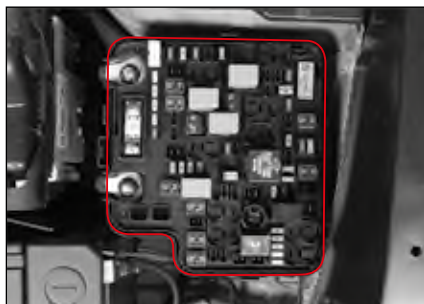

## Pojistková skříň v interiéru

Otevřete dveře řidiče a otevřete pojistkovou skříň v interiéru tak, že vložíte prst do drážky krytu pojistkové skříňe (1) a potáhnete ho.



## Kontrola a výměna pojistek

- 1 Vypněte všechny elektrické systémy a motor.
- 2 Otevřete kryt pojistkové skříně nebo pojistkové skříně v interiéru.
- 3 Najděte příslušnou pojistku nahlédnutím do blokového diagramu pojistek, který je v krytu pojistkové skříně.
- 4 Vytáhněte danou pojistku vytahovačem pojistky.  
Vytahovač pojistky se nachází v pojistkové skříně v motorové části.

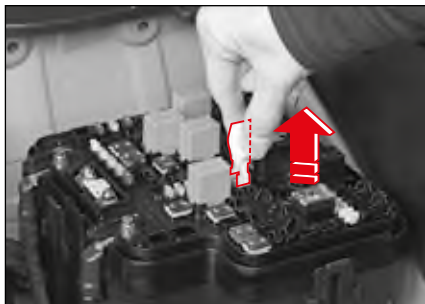

- 5 Zrakem zkontrolujte, zda je pojistka vypálená nebo ne.
- 6 Pokud není pojistka vypálená, dejte ji zpět do původní polohy.
- 7 Pokud je pojistka vypálená, zkontrolujte její kapacitu uvedenou na horní straně pojistky a vyměňte ji za novou pojistku se stejnou kapacitou.

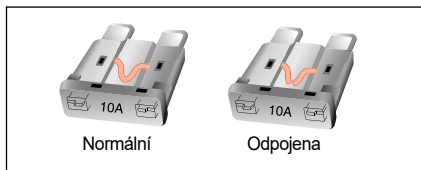

### ! Varování

- Pokud namísto pojistky použijete ocelový drát, měděný drát nebo hliníkovou fólii, může to způsobit požár z důvodu přetížení elektrického systému. Vždy použijte pojistku s předepsanou kapacitou.
- Nikdy nepoužijte pojistku s kapacitou vyšší než je předepsaná kapacita uvedená na pojistce a relé skříně, protože pojistka s vyšší kapacitou může poškodit elektrické systémy anebo způsobit požár.
- Po odpojení pojistky použijte normální pojistku s předepsanou kapacitou.

### Poznámka

- Náhradní pojistky každé kapacity jsou uloženy v pojistkové a relé skříně. Pokud použijete náhradní pojistku, hned ji nahraďte novou. Kapacita je uvedena na vrchní straně pojistky.

# Kontrola a výměna světel

## Specifikace světel a kontrola

### Specifikace a počet světel a žárovek

Klasifikace		Počet	Specifikace
Exteriérová světla (přední strana vozidla)	Přední světlo	Dálkové světlo	- LED
		Potkávací světlo	- LED
		Boční světla / světla pro denní svícení (DRL)	- LED
		Ukazatel změny směru (směrovka)	- LED
	Přední mlhové světlo	- LED	
	Boční ukazatel směru (směrovka)	- LED	
Exteriérová světla (zadní strana vozidla)	Zadní světla	Brzdové světlo	- LED
		Zadní koncové světlo/Brzdové světlo	- LED
		Světlo při couvání	2 W16W
		Ukazatel změny směru (směrovka)	2 PY21W
	Osvětlení Evidenčního čísla (EČ)	2 W5W	
	Třetí brzdové světlo	- LED	
	Zadní mlhové světlo	- LED	

Klasifikace		Počet	Specifikace
Interiérové světlo	Přední interiérové světlo	LED	- LED
		Žárovka	2 10W
	Centrální interiérové světlo	LED	- LED
		Žárovka	2 8W
	Světlo v zavazadlovém prostoru	LED	- LED
		Žárovka	1 5 W
	Osvětlení ve sluneční cloně	LED	- LED
		Žárovka	2 5 W
	Osvětlení odkládací schránky	1	5 W
	Ambientní osvětlení (strana spolujezdce)	-	LED
	Ambientní osvětlení (strana řidiče)	-	LED
	Ambientní osvětlení (přední dveře)	-	LED
Ambientní osvětlení (horní strana středové konzoly)*	-	LED	
Ambientní osvětlení (spodní strana středové konzoly)*	-	LED	

## Kontrola světel

Zkontrolujte spínač ON/OFF různých světel, abyste zjistili, zda se světla zapínají a vypínají normálně.

Pokud se světlo nezapne, zkontrolujte ho v následovném pořadí a pokud je v příslušné části chyba, vyměňte ji.

- Pojistka
- Žárovka

Pokud je v pojistce a žárovce chyba, nechte si vozidlo zkontrolovat a provést servis v autorizovaném servise SsangYong.

## Vysoušedlo ve světlometu\*

Spotřební vysoušecí prostředek je součástí světlometu (dálková / potkávací / směrová / boční světla a světlo pro denní svícení), aby se zmírnilo zamližování vlivem vlhkosti. Pokud problém s vnitřním zamližováním trvá delší dobu, nechte systém zkontrolovat a opravit v autorizovaném servisu SsangYong.



### Upozornění

- Při výměně světla použijte jen žárovku s předepsanou kapacitou.
- Před výměnou světla se ubezpečte, že jste odpojili záporný kabel (-) baterie a vypli motor.
- Násilné odstranění krytu světla ho může poškodit, takže se nebude dát opět použít, takže při odstranění krytu světla postupujte opatrně.
- Před výměnou světla se ubezpečte, že jste příslušné světlo a motor vypli.
- Během výměny žárovky anebo těsně potom nechte žárovku rukama, protože se můžete popálit.
- Pokud budete chytat sklo žárovky rukama, necháte na ní otisk prstu, prach anebo vlhkost, což zkrátí její životnost, anebo žárovka může vybuchnout. Skleněnou část vyčistěte měkkým hadrem.
- Úhel směrování předních světel si nechejte upravit u prodejce SsangYong anebo v autorizovaném servise SsangYong.
- Za deště anebo při umývání auta se může vnitřní povrch předního světla anebo brzdového světla dočasně zamližit. Je to z důvodu kondenzace rosy v případě teplotního rozdílu mezi vnitřní a vnější částí světla, a není to funkční problém. Pokud se však do světla dostane voda anebo velké vodné kapky, zkontaktujte se s prodejcem SsangYong anebo autorizovaným servisem SsangYong.

- Pokud chcete vyměnit žárovku vnějšího světla, navštivte autorizovaný servis SsangYong.
- Při výměně různých světelných zdrojů používejte pouze vhodné nářadí a žárovku se stanoveným výkonem. Pokud nemáte žárovku k dispozici nebo nevíte, jak ji vyměnit, navštivte nejbližší autorizovaný servis SsangYong a požádejte o provedení servisu.
- Dbejte na to, aby byla vyměněna za novou žárovku (stejného výkonu a barvy), která odpovídá typu žárovky. V opačném případě může dojít k přepálení pojistky nebo k poruše žárovky a poškození (rozpojení / zkrat / požár) dalších zařízení souvisejících s elektroinstalací.
- Otisky prstů, prach nebo vlhkost ulpělé na žárovce mohou zkrátit životnost žárovky nebo způsobit její prasknutí. V takovém případě otřete sklo žárovky měkkým hadříkem.
- Pokud je vnitřek světlometu vlhký, odstraní se vlhkost jízdou vozidla po zapnutí světla, přičemž míra odstranění vlhkosti se může lišit v závislosti na podmínkách světlometu (velikost / poloha / prostředí atd.). Pokud se vlhkost neodstraňuje neustále, nechte vozidlo zkontrolovat a provést servis v nejbližším autorizovaném servisu SsangYong.

## Poloha vnějších světel

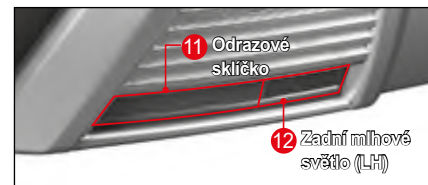
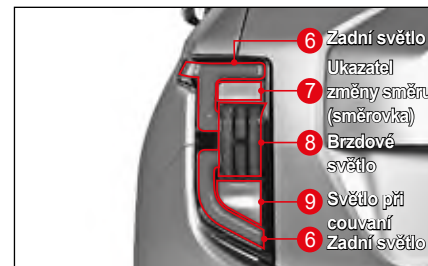
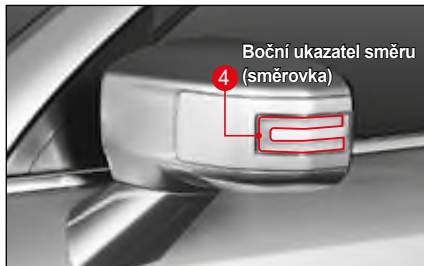
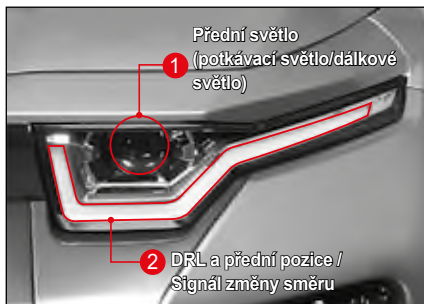

## Výměna vnějších světel

Všechna světa mimo následujících světel by se měla zkontrolovat a vyměnit v nejbližším autorizovaném servise SsangYong.

- Zadní ukazovatel změny směru (směrovka)
- Světlo při couvání



### Varování

- Pokud vyměníte světlo za takové, které nespĺní specifikace, může to způsobit odpojení pojistky, chybu nebo požár.
- Před výměnou světla zaparkujte vozidlo na bezpečném místě, vypněte motor a odpojte záporný kabel (-) baterie. (Po opětovném připojení baterie resetujte některé funkce vozidla.)
- Během výměny žárovky anebo těsně potom nechte žárovku rukami, protože se můžete popálit.



### Upozornění

- Pokud po výměně opětovně instalujete světlo, objímku žárovky pevně zatáhněte otáčením ve směru hodinových ručiček.
- Při výměně světla používejte jen originální díly.
- Do světel, které jsou už instalované ve vozidle, nedávejte žádné další světlo ani LED.

## Výměna vysoušedla světlometu

Pokud problém s kondenzací vlhkosti ve světlometu přetrvává, vyměňte vysoušedla.



## Absorbent pro světlometry\*

Spotřební vysoušecí prostředek je součástí světlometu (dálková / potkávací / směrová / boční světla a světlo pro denní svícení), aby se zmírnilo zamlžování vlivem vlhkosti. Pokud problém s vnitřním zamlžováním trvá delší dobu, nechte systém zkontrolovat a opravit v autorizovaném servisu SsangYong.

## Výměna osvětlení státní poznávací značky (SPZ)

1 Odšroubujte šrouby na evidenčním čísle.



2 Odstraňte evidenční číslo.



### Upozornění

- Dávejte pozor, abyste nepoškodili karosérii vozidla a okolí instalace.

- 3 Otáčejte zařízení evidenčního čísla ve směru hodinových ručiček a vytáhněte objímku žárovky.



- 4 Vytáhněte zařízení evidenčního čísla z otvoru a vyměňte ho za nové se správnými specifikacemi.



- 5 Po dokončení výměny instalujte světlo v opačném pořadí než při výběru.

## Výměna zadního sdrúženého světla

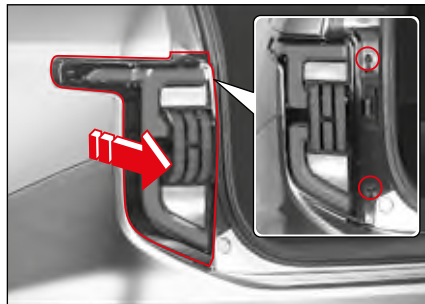

- 1 Odpojte záporný pól baterie (-) a odstraňte dva montážní šrouby zadního sdrúženého světla. Zatáhněte za sestavu svítilny ve směru naznačeném šipkou na obrázku, abyste odpojili konektor a odpojili žárovku.



### Upozornění

- Při demontáži dáváte pozor, abyste nepoškodili lakovaný povrch karoserie nebo zadního sdrúženého světla.

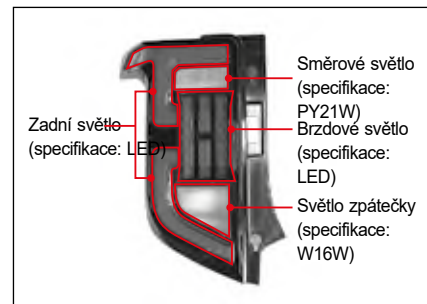

- 2 Otočte objímku směrového světla proti směru hodinových ručiček a vyjměte ji.

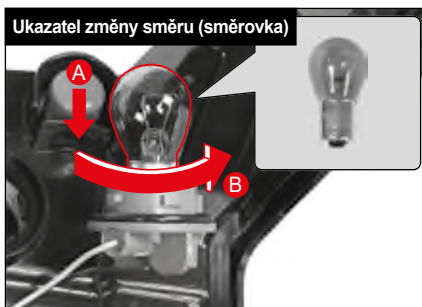

- 3 Žárovku vyjměte z vyjmuté objímky tak, že ji otočíte ve směru šipky (B) a zároveň stisknete ve směru šipky (A).
- 4 Instalaci proveďte v opačném pořadí než při demontáži.

- 5 Otočte objímku světla zpátečky proti směru hodinových ručiček a vyjměte ji.



- 6 Vytáhněte žárovku z vyjmuté patice ve směru šipky.
- 7 Instalaci proveďte v opačném pořadí než při demontáži.



## Poloha interiérových svetiel

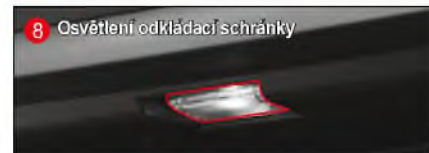
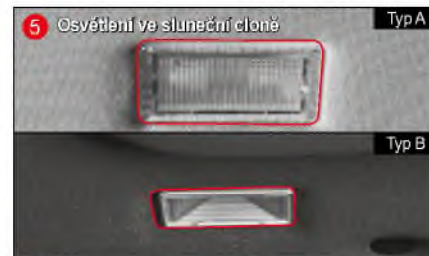

### Světlo v zavazadlovém prostoru

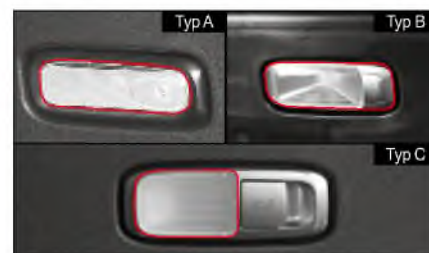

## Výměna interiérových světel

### Centrální interiérové světlo (žárovka)



- 1 Vypněte interiérové světlo a odstraňte kryt světla plochým šroubovákem.

#### Upozornění

- Při demontáži krytu nejprve sejměte přední část krytu (označenou šipkami). Pokud nejprve sejměte zadní část krytu, může dojít k jeho poškození.



- 2 Vyměňte žárovku potáhnutím směrem dolů (ve směru šipky) a vyměňte za novou.
- 3 Nasadte kryt.

## Výměna světla sluneční clony/ zrcátka

- 1 Vypněte motor a odstraňte kryt světla plochým šroubovákem.

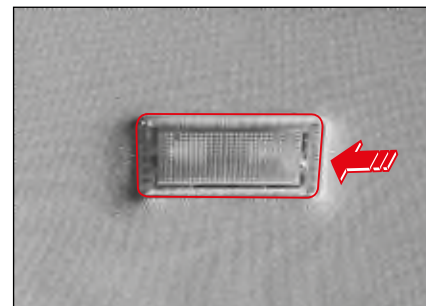

#### Upozornění

- Kryt světla odstraňujte nejprve v té části, která je označena šipkou. Pokud ho budete odstraňovat na opačné straně, kryt se může poškodit.

- 2 Vyměňte žárovku a vyměňte za novou.  
Přitom se snažte nezanechat na povrchu žárovky otisk prstu anebo cizí látku.

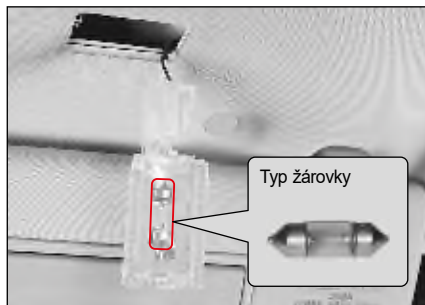

- 3 Po výměně světla opět nainstalujte kryt.

## Osvětlení odkládací schránky

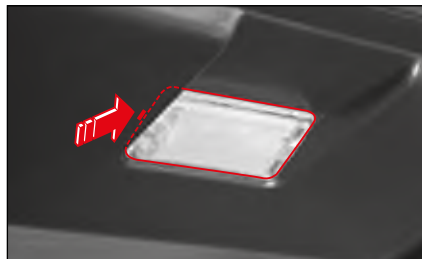

- 1 Odpojte záporný kabel baterie a odstraňte kryt světla plochým šroubovákem.

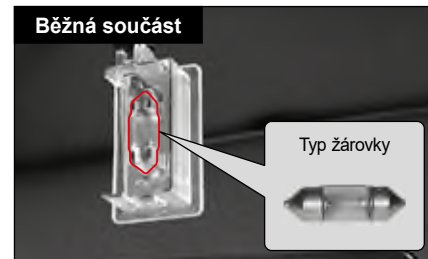

- 2 Vyměňte žárovku.  
3 Vyměňte žárovku za novou. Dbejte, aby se na povrch žárovky nedostaly otisky prstů nebo cizí materiál.  
4 Nasaďte kryt.

### Upozornění

- Při demontáži krytu (světlo sluneční clony, odkládací schránky, světlo u řidiče/ spolujezdce) odstraňte nejprve díl označený šipkou.  
Jinak může dojít k poškození krytu a konektorů.

# Výměna filtru klimatizace

V každém z následujících případů filtr klimatizace vyměňte i v případě, pokud se neblíží interval výměny.

- Pokud nebyla klimatizace puštěná po dlouhý čas a při jejím zapnutí z ní vychází nepříjemný zápach.
- Pokud je výkon vyhřívání, chlazení anebo proudění vzduchu nižší.



## Upozornění

- Filtr klimatizace vyměňujte každých 15000 km. Pokud však s vozidlem jezdíte v místech, kde je vzduch silně znečištěný, na nebezpečných cestách, pokud používáte klimatizaci a topení nadměrně, filtr klimatizace vyměňujte i v kratším intervalu.
- Pokud je filtr klimatizace kontaminovaný, výkon chlazení může být nižší a po zapnutí klimatizace z ní může vycházet nepříjemný zápach.
- Při výměně filtru klimatizace dodržujte pokyny.

- 1 Otevřete odkládací schránku spolujezdce zatažením za páčku otevírání schránky.

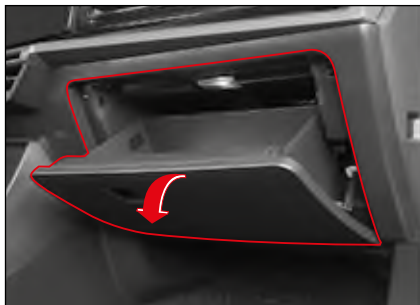

- 2 Vytáhněte upevňovací držák na levé straně a na pravé straně schránky ve směru šipky.



## Upozornění

- Za upevňovací držák schránky netahejte násilím. Mohlo by to způsobit deformaci upevňovacího držáku a při opětovné montáži se může schránka uvolnit.

- 3 Oddělte sponu úchytu schránky z pravé spodní strany schránky.

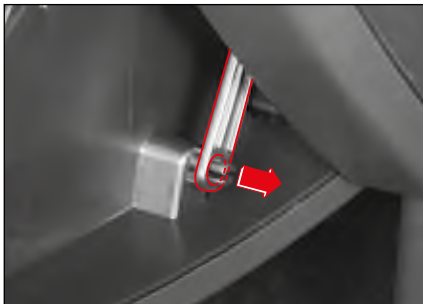

- 4 Sejměte kryt filtru klimatizace stisknutím pravé strany krytu filtru klimatizace.



- 5 Vyjměte filtr klimatizace.



- 6 Vyměňte jej za nový.  
Nasadte jej šipkou „AIR FLOW“ směrem dolů.

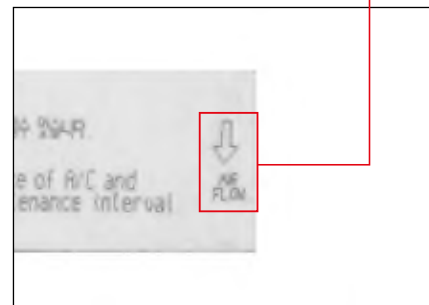
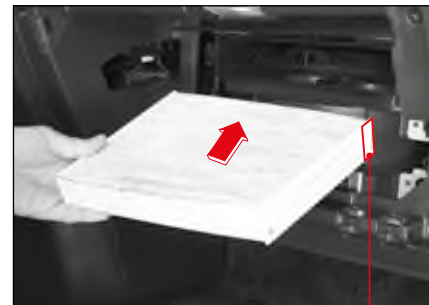

- 7 Po jeho výměně proveďte opětovnou montáž v opačném pořadí, než v jakém byl filtr klimatizace vyjmut.

# Kontrola pneumatik a kol

## Kontrola tlaku v pneumatikách

Zkontrolujte tlak v pneumatikách před jízdou nebo když pneumatiky celkem vystydli.

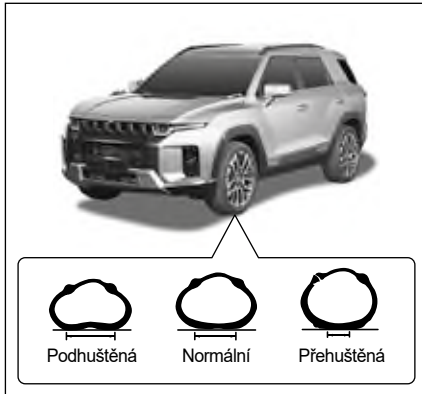

### Upozornění

- Pokud je tlak v pneumatice vyšší nebo nižší, jako je předepsaná hodnota, pohodlí jízdy nebo stabilita řízení jsou nižší, pneumatiky se mohou lehce poškodit a budou nerovnoměrně opotřebený. Upravte tlak pneumatiky na předepsanou hodnotu.

## Předepsaný tlak nahuštěné pneumatiky

Klasifikace	Typ	Kolo	Tlak v pneumatice
Pneumatika při jízdě	225/60R17	6.5JX17	34 psi, (2,3 bar)
	235/55R18	7.5JX18	
	245/45R20	8.0JX20	

### Poznámka

- Předepsaný tlak nafouknuté pneumatiky se měří tehdy, když je pneumatika celkem vystydá při pokojové teplotě. Pokud musíte jet na dálnici dlouhou dobu, zvýšte tlak nafouknuté pneumatiky o 4~5 psi (0,3 baru) nad tlak předepsaný v tabulce.

## Stav seřízení kol a vyvážení pneumatik a kol

Pokud kola nejsou vyvážena podle specifikace, způsobí to nerovnoměrné a rychlejší opotřebení pneumatik a vozidlo táhne na jednu stranu.

Pokud rovnováha mezi koly a pneumatikami není vyvážena, způsobí to vibrace vozidla a nerovnoměrné opotřebení pneumatik.

V takovém případě nechte vozidlo zkontrolovat a provést servis v autorizovaném servisu SsangYong.

## Kontrola stavu opotřebení pneumatiky

Zkontrolujte stav opotřebení pneumatiky na kontaktní ploše pneumatiky v označené části. Pneumatiku vyměňte ještě předtím než opotřebení dezénu pneumatiky klesne pod limit opotřebení.

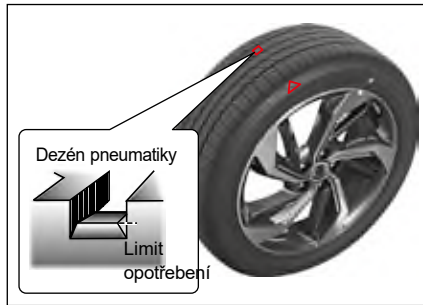

### ! Varování

- Poškození na pneumatice nebo stav pneumatiky kontrolujte často a pokud je to zapotřebí, vyměňte ji.
- Pokud je pneumatika moc opotřebovaná, brzdní vzdálenost se může prodloužit, nebo řízení volantem může být těžší. Pneumatika může i prasknout, což může způsobit nehodu.

## Rotace poloh pneumatik

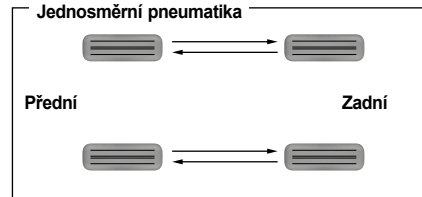
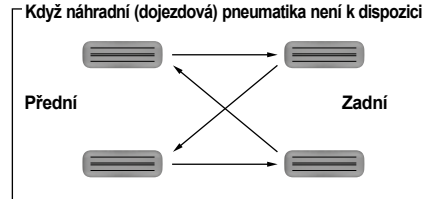

☞ Jděte na „Když jste rotovali pneumatiky“ (str. 2-33).

### ! Varování

- Pneumatiku vždy vyměňujte v autorizovaném servisu SsangYong nebo v profesionální dílně (pneuservis).
- Vždy instalujte stejné pneumatiky stejného výrobce se stejnými specifikacemi, nekombinujte různé typy pneumatik.

## Zimní pneumatika

Při jízdě na zasněžené cestě nebo na zledovatělé cestě v zimě používejte pro bezpečnou jízdu zimní pneumatiky.

Zimní pneumatiky by měli být instalovány na všech 4 kolech.

### ! Varování

- Když nemáte při jízdě na zasněžené cestě nebo na zledovatělé cestě instalovány zimní pneumatiky, jezděte co nejpomaleji.
- Zimní pneumatika se šipkou směru na boční stěně by měla být instalována podle směru jízdy.
- Zimní pneumatika je vyrobena na základě vlastností povrchu silnice v zimě. Je to však pouze pomoc, takže na zasněžené cestě nebo na zledovatělé cestě instalujte sněhové řetězy a pro bezpečnou jízdu jezděte co nejpomaleji.
- Po skončení zimního období vyměňte zimní pneumatiky za běžné. Zimní pneumatiky uskladněte na chladném místě bez přímého slunečního světla a dávejte pozor, aby se nedostaly do kontaktu s olejem, masnotou nebo palivem.

## Zimní řetězy

- V případě, že vozidlo má 2-kolový náhon, dejte řetězy na zadní kola a v případě, že vozidlo má 4-kolový náhon, dejte řetězy na přední i zadní kola. Pokud to není možné, řetězy třeba dát na zadní kola.
- Pokud má vozidlo hliníková kola, řetězy je mohou poškodit. Proto použijte namísto řetězů zimní pneumatiky. Pokud to není možné, použijte řetěz drátěného typu.
- S vozidlem s namontovanými řetězy jedte specifikovanou rychlostí doporučenou výrobcem řetězů nebo rychlostí 30 km/h nebo menší.
- Pokud podle zvuku zjistíte, že řetězy naráží na karoserii vozidla, okamžitě zastavte vozidlo na bezpečném místě, zkontrolujte instalaci řetězů a pokud je to potřebné, upevněte je.
- Na normální silnici dejte řetězy okamžitě dolů, abyste zabránili jejich poškození.
- Řetězy nepoužívejte na normální silnici a používejte je pouze na zasněžené nebo na ledovatelé silnici.



### Varování

- Po jízdě s řetězy po určité vzdálenosti (asi 0,5 až 1 km) zkontrolujte řetězy a karoserii vozidla, zda nejsou poškozeny. Pokud jsou řetězy uvolněny, utáhněte je.
- Používejte pouze takové řetězy, které splňují specifikace a správně je nainstalujte. Pokud řetězy nesplňují specifikace, nebo nejsou instalovány správně, vozidlo se může poškodit, nebo to může vážně ohrozit řízení a bezpečnost vozidla.

## Upozornění při kontrole pneumatik a kol



### Upozornění

- Na všech kolech používejte pouze pneumatiky se stejnými specifikacemi od jednoho výrobce, abyste dodrželi vlastnosti bezpečnosti vozidla.
- Před jízdou zkontrolujte opotřebení pneumatiky a tlak v pneumatikách.
- Tlak v pneumatikách a utažení šroubů na kolech třeba často kontrolovat. Před jízdou na dlouhou vzdálenost vždy zkontrolujte stav vozidla, tlak v pneumatikách a utažení šroubů na kolech.
- Používejte pouze pneumatiky od jednoho výrobce, které splňují specifikace. Pokud pneumatika nesplňuje specifikace, nebudete moci řádně otáčet volantem, spotřeba paliva se může zvýšit a v pohonném nebo brzdovém systému vozidla může nastat chyba. Kromě toho může volant vibrovat, nebo v případě rychlé jízdy může dojít k nerovnoměrnému opotřebení pneumatik.
- V případě instalování pneumatiky, která nesplňuje specifikace nebo pneumatiky, která je opotřeбенá, nebude platit záruční oprava.



- Před jízdou s vozidlem zkontrolujte pneumatiky a kola. Pokud jsou kola poškozeny, tlak v pneumatikách může klesnout a pneumatiky se mohou poškodit.
- Pokud do pneumatiky během jízdy narazí kámen nebo jiný předmět, nechte si vozidlo zkontrolovat a provést servis v autorizovaném servisu SsangYong.
- Pneumatiky a kola instalovány na vozidle z výroby nezaměňujte za jiné. Pokud tak uděláte, může to ovlivnit jízdní stabilitu vozidla a způsobit nehodu.
- Zkontrolujte stav sady nástrojů na opravu pneumatiky. Vždy zkontrolujte stav kompresoru a lepicího tmelu.
- Před jízdou na dlouhou vzdálenost vysokou rychlostí zkontrolujte tlak v pneumatikách a pokud je to potřebné, pneumatiku dofoukejte. Jízda s vozidlem vysokou rychlostí s nedofouknutou pneumatikou může způsobit prasknutí pneumatiky v důsledku stálé vlny, co má za následek riziko jako např. převrácení vozidla.

# Management vozidla v zimě

V zimě se mohou vyskytnout na silnici různé nebezpečné prvky, takže se na takovou jízdu předem připravte.

## Nastartování motoru a jízda s vozidlem

V zimě se odpor hnacího systému motoru zvyšuje a výkon baterie a startování motoru se snižuje, takže motor nelze lehce nastartovat. Startujte motor řádným způsobem.

Po nastartování motoru nechte motor před jízdou zahřát. Zvýší to předpokládanou životnost motoru a zabezpečí hladkou jízdu.



### Upozornění

- Motorový olej a palivový filtr vyměňujte podle intervalu výměny. Snižovaný průtok oleje a zanesený palivový filtr a olejový filtr v důsledku kontaminace motorového oleje může být překážkou pro nastartování motoru v zimě.
- Do originál paliva nepřidávejte aditiva jako např. kerosin ani alkohol na zlepšení startování. Může to poškodit motor a příslušné části, nebo způsobit nadměrnou emisi výfukového plynu v důsledku nedostatečného mazání důležitých částí v palivovém systému nebo rozdílných vlastností, jako např. bod vznícení.
- Před nastartováním vozidla s naftovým motorem nechte motor přehřát.

## Management motorového oleje

Toto vozidlo je vybaveno motorovým olejem na 4 sezony. Motorový olej vyměňujte až v intervalu výměny motorového oleje.

## Management chladicí kapaliny motoru

Ještě před poklesem teploty zkontrolujte koncentraci chladicí kapaliny.

Normální koncentrace chladicí kapaliny je směs vody a nemrznoucí směsi v poměru 50:50.

Když při výměně chladicí kapaliny doplníte do vozidla pouze vodu bez nemrznoucí směsi, nemrznoucí směs může zamrznout, což vážně poškodí motor a chladicí systém, když teplota klesne pod 0°C.



### Upozornění

- Při doplnění nebo výměně chladicí kapaliny použijte směs vody a nemrznoucí směsi v poměru 50:50.
- Pro chladicí systém použijte pouze originál nemrznoucí směs SsangYong.

### Poznámka

- Tohle vozidlo je vybaveno nemrznoucí směsí na 4 sezony.

## Péče o kapalinu do ostříkovače

Používejte pouze originální kapalinu do ostříkovače, která v chladném počasí nezamrzne.

Pokud kapalina do ostříkovače zamrzne v důsledku použití nestandardní kapaliny do ostříkovače, může to poškodit motor ostříkovače a zhoršit bezpečnost jízdy.

## Instalace zimní pneumatiky

V zimě se doporučuje vyměnit pneumatiky za zimní pneumatiky, aby se vozidlo na zasněžené nebo zledovatělé silnici nepoklouzlo.



### Upozornění

- Pokud jsou instalovány zimní pneumatiky, jeďte s vozidlem nižší rychlostí jako obvykle.
- Zimní pneumatiky namontujte správně. Pokud tak neuděláte, může to poškodit systém kol nebo karoserii vozidla.

## Management klimatizace

Pokud se klimatizace nepoužívá po delší dobu, nebude v ní probíhat proces mazání. V důsledku toho části klimatizace mohou ztvrdnout, což může vést k úniku chladicí kapaliny a k chybě v systému v důsledku zrezivění.

Doporučujeme zapnout klimatizaci jednou týdně na 5 až 10 minut bez ohledu na sezonu, aby se udržel její trvalý výkon.



### Upozornění

- **V zimě neodstraňujte chladicí kapalinu ani v případě, kdy klimatizaci nepoužíváte.**

## Jiná údržba

- Pro jízdu na venkovské silnici nebo v těžkém sněhu si připravte pískové pytle, sněhové řetězy, lopatu, rukavice a staré šaty.
- Na zasněžené nebo zledovatělé silnici nejezděte příliš rychle, nepřidávejte rychlost, nebrzděte a neotáčejte volantem prudce.
- Když jezdíte s vozidlem na zasněžené nebo zledovatělé silnici, dodržujte dvounásobní bezpečnou vzdálenost od vozidla před vámi a při zastavování vozidla využijte efekt motorové brzdy zařazením nižších převodových stupňů.
- Když je stěrač zamrznutý, nepouštějte jej. Může to způsobit přetížení a poškození motoru stěrače.
- Když jedete s vozidlem na cestě pokryté sněhem, v prostoru kola se může naakumulovat sníh, což způsobí těžké otáčení volantu, takže sníh často kontrolujte a odstraňujte.
- Po jízdě na silnici posypané solí (chlorid sodný) umyjte spodek vašeho vozidla co nejdříve, abyste zabránili zrezivění.
- Když parkujete na cestě pokryté sněhem, brzdový systém může zamrznout, což sníží brzdící schopnost během jízdy. V takovémto případě během jízdy často sešlapujte brzdový pedál a jezděte nízkou rychlostí, aby se znovu nabyla brzdící schopnost vozidla a pak jezděte normální rychlostí.
- Když je parkovací (ruční) brzda zamrznutá, s vozidlem nejezděte. Mohlo by to poškodit vozidlo. S vozidlem odstartujte až po odmrznutí parkovací (ruční) brzdy.

## Upozornění pro parkování v zimě

- Když teplota klesne pod nulu, parkovací (ruční) brzdu nebude možné uvolnit, protože zařízení související s EPB zamrzli.
- Pokud zaparkujete vozidlo na rovném a bezpečném místě při teplotě pod nulou, po zaparkování namísto použití EPB podložte kola zarážkami/klíny.
- Pokud je vozidlo po nastartování motoru v chladném počasí delší dobu odstaveno/zastaveno a běží na volnoběh, vodní pára ve výfukových plynech kondenzuje a hromadí se ve výfukovém potrubí. Hromadění vody uvnitř výfukového potrubí může způsobovat hluk. Během jízdy střední a vysokou rychlostí se však vypouští.
- Když zaparkujete vozidlo při teplotě pod nulou, vlhkost ve výfuku může zamrznout. Tohle je normální stav vozidla. Zamrznutou vlhkost neodstraňujte častým sešlápnutím brzdového pedálu, ani nenechávejte motor nastartován na volnoběh po delší dobu.

## Varování pro samo údržbu

Když vozidlo kontroluje a provádí samo údržbu řidič, pro prevenci před zraněním a poškozením vozidla je nutná znalost a speciální pozornost.



### Varování

- Po jízdě vozidla jsou systémy včetně motoru, chladiče, výfukového systému, konvertoru katalyzátoru a výfuku (tlumiče) velmi horké, takže při kontrole prostorů v motoru je třeba mít se na pozoru. Před kontrolou motor vypněte a nechte jej řádně vystydnout, abyste se nepopálili.
- Vypněte motor, zařaďte řadicí páku do polohy P (parkování) a při kontrole vozidla použijte parkovací (ruční) brzdu.
- Když kontrolujete vozidlo v garáži nebo v nevětraném prostoru, vždy vypněte motor.
- Když kontrolujete baterii, části související s palivem nebo kapalinu do ostřikovače, nekuřte. Nekontrolujte baterii, části související s palivem ani kapalinu do ostřikovače na místě, kde může lehce vzniknout požár nebo jiskry.
- Když je spínač START/STOP v poloze ON, nezapojte ani neodpojte baterii.
- Když připájíte kabely baterie, dávejte pozor, abyste nezaměnili kladný a záporný kabel.

- Kabely baterie a kabely ve vozidle přenášejí velký proud a vysoké napětí. Dávejte pozor na zkrat.
- Uskladněte použitý olej, chladicí kapalinu a jiné kapaliny mimo dosahu dětí. (Tyto odevzdejte do odpadu profesionální společnosti.)
- Ventilátor může jít i tehdy, když je motor vypnutý. Když kontrolujete vozidlo blízko ventilátoru nebo chladiče, odpojte záporný kabel baterie.
- Denně kontrolujte hladinu olejů a chladicí kapaliny. Jízda s vozidlem s nedostatečnou hladinou olejů a chladicí kapaliny může poškodit vozidlo a nespadat pod záruční opravu.
- Při výměně spotřebních částí použijte originální díly.
- Když doplňujete jakýkoliv olej nebo chladicí kapalinu, dávejte pozor, aby se nedostali do kontaktu s vašim tělem, oděvem nebo lakovaným povrchem vozidla. Pokud se olej nebo kapalina dostane do kontaktu s vašim tělem, okamžitě ji umyjte a jděte k lékaři.
- Doplnění více oleje nebo kapaliny, než je předepsaná hladina, může poškodit systémy. Vždy doplňte příslušný objem oleje nebo kapaliny.
- Když vstříknete nebo doplníte jakýkoliv olej nebo kapalinu, dávejte pozor, aby se tam nedostali cizí látky jako např. vlhkost nebo prach. Pokud tak neuděláte, výkon vozidla se může snížit a normální funkce nebudou fungovat, což může způsobit nehodu během jízdy.

- Pokud uplynula už delší doba, než je počet ujetých kilometrů malý, hladina olejů nebo kapaliny může klesnout. Často ji kontrolujte a pokud je to potřebné, doplňte.
- Použité oleje, chladicí kapalinu a jiné roztoky a nádoby neodhazujte do domácího odpadu. Oleje, chladicí kapalinu a jiné roztoky likvidujte podle platných předpisů.

## **Index**

Zde naleznete důležité funkce nebo termíny použité v tomto manuálu majitele v abecedním pořadí.

## A, Á

ABS (protiblokovací brzdový systém).....	4-145
Adaptivní tempomat .....	4-123
AEBS .....	4-157
Airbag .....	2-20
Anténa (GPS, rádio, DMB).....	3-81
Asistent dálkových světel (HBA).....	3-39, 3-43
Asistent pro jízdu z kopce (HDC) .....	4-150
Asistent pro případ kolize v mrtvém úhlu (BSA) .....	4-168
Asistent pro udržování v jízdním pruhu (CLKA).....	4-186
Asistent udržování v jízdním pruhu (LKA).....	4-180
AUTO HOLD .....	4-155
AUTO přiblížení.....	3-45
Automatické odblokování elektronické parkovací brzdy (EPB).....	4-153
Automatické osvětlení .....	3-39, 3-47
Automatické vysoušení klimatizace (After-Blow).....	3-71
Autonomní nouzový brzdový systém (AEBS).....	4-157
AV obrazovka (displej na přístrojovém panelu).....	4-43
AV/Navigace .....	3-79

## B

Během jízdy nevyplínejte motor....	1-25
Bezpečné parkování a zastavení .....	1-24
Bezpečnost a upozornění pro jízdu.....	1-21
Bezpečnostní dětský zámek .....	3-5
Bezpečnostní funkce okna u sedadla řidiče .....	3-21
Bezpečnostní funkce střešního okna.....	3-25
Bezpečnostní pás.....	2-2
Bezpečnostní režim automatické převodovky.....	4-109
Bezpečnostní režim systému .....	4-4, 4-8
Bluetooth .....	3-78
Bluetooth hands-free .....	3-80
Boční ukazatel směru (směrovka).....	3-38, 6-28
Brzdový systém .....	4-143

## C, Č, CH

Car play .....	3-78
Celkový počet ujetých kilometrů (displej na přístrojovém panelu)...	4-23
Centrální interiérové světlo .....	3-50
Číslo motoru .....	1-9
Čistění a údržba skel.....	1-32
Co je automatický bod převodového stupně?.....	4-108
Co je bezpečnostní odemčení? ..	4-10

Co je funkce podřazení (kick down)? .....	4-109
Co je motorová brzda?.....	4-108
Co je parní polštář?.....	1-27, 4-144
Co je plazivý pohyb (creep)? .....	4-108
Co je to jev rezonance? .....	1-18
Co je to rezonance proudícího vzduchu? .....	3-22, 3-24
Co je vadnutí brzd?.....	1-27, 4-144

## D

Dálkové světlo .....	3-40
Deaktivace tempomatu.....	4-121
Denní světlo (DRL).....	3-42
Dešťový senzor .....	3-57
Dětský záchytný systém.....	2-11
Displej se zobrazením informací o jízdě .....	4-22
Doba jízdy (displej na přístrojovém panelu).....	4-41
DRL .....	3-42
Držadlo/háček na kabát .....	3-85
Držák na karty .....	3-84
Držák nápojů .....	3-87
Dveře .....	3-2

## E

EBD .....	4-146
Elektrická zástrčka .....	3-83
Elektricky ovládané okno .....	3-20
Elektricky ovládané výklopné zadní dveře.....	3-28

Elektronická distribuce brzdící síly (EBD).....	4-146
Elektronická parkovací brzda (EPB).....	4-152
EPB .....	4-152
ESP .....	4-148
ESS .....	4-147

## F

Funkce automatického odemčení dveří při srážce.....	3-3
Funkce automatického sklápění/odklápění vnějšího zpětného zrcátka .....	3-58
Funkce automatického zamčení dveří během jízdy.....	3-3
Funkce ochrany proti přiskřípnutí elektricky ovládaných zadních výklopných dveří.....	3-30
Funkce ochrany systému .....	1-28
Funkce pro každou polohu řazení .....	4-103
Funkce rozeznání hlasu.....	3-80
Funkce spojení mezi stěračem zadního skla a kapalinou ostřikovače .....	3-57
Funkce vyhřívání .....	3-17
Funkce zamknutí okna u zadního sedadla .....	3-22

## H

Hasicí přístroj .....	1-28, 5-30
HBA .....	3-43
HDC .....	4-150
Hlavní menu na přístrojovém panelu .....	4-39
Hlavní symbol (supervizorový typ).....	4-37
Horní kryt zavazadlového prostoru .....	3-92
Hypervizor (HVC) .....	3-72

## I

Identifikace vozidla .....	1-9
Identifikační číslo vozidla (VIN).....	1-9
Incident bez nehody.....	1-4, 1-6
Indikátor / kontrolka asistenta pro udržování v jízdním pruhu (CLKA).....	4-33
Indikátor 4WD LOCK ON .....	4-36
Indikátor autonomního nouzového brzdového systému (AEBS) OFF .....	4-32
Indikátor dálkových světel.....	4-34
Indikátor elektronického systému kontroly stability (ESP) OFF.....	4-30
Indikátor předního mlhového světla ON.....	4-33
Indikátor režimu WINTER / SPORT .....	4-35
Indikátor řízení motoru .....	1-33, 1-35, 1-36, 4-29

Indikátor SHB .....	4-33
Indikátor Smart výklopných zadních dveří.....	4-38
Indikátor Varování na pozornost řidiče (DAW).....	4-38
Indikátor vypnutí ISG.....	4-36
Indikátor zapnutého osvětlení .....	4-33
Indikátor zapnutého zadního mlhového světla .....	4-33
Indikátor/kontrolka AUTO HOLD .....	4-29
Indikátor/kontrolka elektronického systému kontroly stability (ESP) ON .....	4-30
Indikátor/kontrolka LKAS (LDWS).....	4-32
Indikátor/kontrolka zapnutého asistenta pro jízdu z kopce (HDC) .....	4-32, 4-151
Indikátor/varovná kontrolka ISG... ..	4-35
Informace o instalaci ADR a poskytování informací .....	1-2
Informace o jízdě po odjezdu (displej na přístrojovém panelu) .....	4-22
Informace palubního počítače.....	4-40
Infotainment systém .....	3-78
Instalace tažného háku .....	5-22
Instalace zimní pneumatiky.....	6-41
Inteligentní asistent rychlosti (ISA) .....	4-136
Inteligentní řízení vyhřívání předního sedadla.....	3-16
Interiérové zrcátko ECM.....	3-59
iPod .....	3-80

## J

Jak nastavit citlivost AEB .....	4-158
Jak posunout řadící/volící páku do polohy cílového převodu .....	4-102
Jak v případě nouze zamknout dveře.....	3-4
Jas osvětlení přístrojového panelu.....	4-97
Jízda na nebezpečných a horských cestách.....	1-25
Jízda na nebezpečných anebo horských cestách.....	1-25
Jízda na písčité anebo blátivé cestě .....	1-25
Jízda na písčité anebo blátivé cestě .....	1-25
Jízda na rychlostní silnici .....	1-27
Jízda na strmé cestě z kopce a do kopce.....	1-26
Jízda na strmé cestě z kopce a do kopce.....	1-26
Jízda na zasněžené anebo ledové cestě .....	1-25
Jízda na zledovatělé nebo zasněžené cestě .....	1-25
Jízda po silnici s kalužemi vody nebo řekou .....	1-26
Jízda s vozidlem s automatickou převodovkou.....	4-107
Jízda silnici s tekoucí vodou s kaluží vody.....	1-26
Jízdní nastavení adaptivního tempomatu (ACC) .....	4-124

Jízdní poloha .....	1-19
---------------------	------

## K

Kapalina do ostřikovače.....	3-56
Kapota motoru.....	3-35
Kapsa na zadním opěradle sedadla .....	3-89
Když je motor tak přehřátý, že se zapne kontrolka.....	5-6
Když je pneumatika prázdná.....	5-8
Když motor nelze nastartovat v důsledku vybité baterie.....	5-4
Když potřebujete vaše vozidlo odtáhnout.....	5-21
Když se rozsvítí indikátor kontroly motoru.....	5-7
Když se vozidlo zastavilo v důsledku chyby.....	5-28
Klakson.....	3-77
Klimatizace .....	3-61
Kojenec anebo dítě musí sedět na zadním sedadle s ochranným zařízením .....	1-22
Kolébka pro mobilní telefon .....	3-87
Kontrola a výměna pojistek a relé .....	6-24
Kontrola a výměna světel.....	6-26
Kontrola a výměna brzdových destiček .....	4-145
Kontrola a výměna brzdových kotoučů .....	4-145
Kontrola kol .....	6-37
Kontrola motorové části .....	6-8



Kontrola pneumatik a kol .....	6-37	Kontrolka tlaku motorového oleje .....	4-25	Nastartování motoru a jízda s vozidlem .....	6-41	Nouzový klíč .....	4-16
Kontrola před jízdou .....	1-16	Kontrolka TPMS .....	4-31	Nastartování motoru s použitím startovacích kabelů .....	5-4	Nouzový režim .....	4-11
Kontrola stavu opotřebených pneumatik .....	6-38	Kontrolka zapnuté parkovací brzdý (červená) .....	4-27	Nastavení citlivosti provozu adaptivního tempomatu (ACC) .....	4-124	Nouzový režim elektronické parkovací brzdý (EPB) .....	4-153
Kontrola stěračů a výměna lišty stěrače .....	6-22	Kontrolky a indikátory .....	4-25	Nastavení rychlosti na tempomatu .....	4-118	Nožní brzda .....	4-144
Kontrola tlaku v pneumatikách .....	6-37	Kontrolky a indikátory na přístrojovém panelu .....	4-25	Nastavení sklonu opěradla .....	3-9, 3-11, 3-12	<b>O</b>	
Kontrolka airbagu .....	2-20, 4-25	Kontrolní modul airbagu .....	2-21	Nastavení sklopení opěradla .....	3-13	Odkládací schránka .....	3-88
Kontrolka autonomního nouzového brzdového systému (AEBS) .....	4-31	Konzole .....	3-89	Nastavení vozidla .....	4-46	Okamžitá spotřeba paliva (displej na přístrojovém panelu) .....	4-40
Kontrolka bezpečnostního pásu .....	4-25	<b>L</b>		Navigation (Navigace) .....	3-79	Okno (elektricky ovládané okno) .....	3-20
Kontrolka brzdového systému (systém EBD) .....	4-28, 4-146	LDWS (Systém varování před opuštěním jízdního pruhu) .....	4-174	Nejezděte s otevřenými dveřmi nebo výklopnými zadními dveřmi .....	1-23	Omezení rychlosti .....	4-140
Kontrolka brzdového systému proti zablokování kol (ABS) .....	4-28, 4-146	<b>M</b>		Nejzdějte s otevřenými dveřmi nebo výklopnými zadními dveřmi .....	1-23	Omezovač zátěže .....	2-9
Kontrolka elektrického posilovače řízení .....	4-27	Management vozidla .....	1-29	Nenakládejte nebezpečné látky .....	1-28	Opatření pro kojence, děti, staré lidi nebo těhotné ženy .....	1-22
Kontrolka elektronické parkovací brzdý (EPB) .....	4-29	Management chladící kapaliny motoru .....	6-41	Nepoužívejte komponenty vozidla na jiné účely .....	3	Opatření pro modifikaci vozidla a konstrukční změny .....	1-14
Kontrolka KONTROLY 4WD .....	4-36	Management chladící kapaliny motoru (v zimě) .....	6-41	Nevystrkujte část těla z okna nebo střešního okna .....	1-23	Opětovné zapnutí tempomatu (obnovení) .....	4-122
Kontrolka nabíjení .....	4-26	Management kapaliny do ostřikovače (v zimě) .....	6-41	Nevystrkujte část těla ze střešního okna nebo dveřního okna .....	1-23	Oprava prázdné pneumatiky .....	5-10
Kontrolka nebezpečí .....	3-40, 4-34	Management klimatizace .....	6-42	Nezahřívajte motor ani nekontrolujte vozidlo v uzavřeném prostoru .....	1-27	Osvětlení odkládací schránky .....	3-52
Kontrolka nízké hladiny paliva .....	4-31	Management motorového oleje .....	6-41	Nouzová opatření pro případ nouze .....	5-1	Osvětlení státní poznávací značky (SPZ) .....	3-38, 6-28
Kontrolka otevřených dveří .....	4-37	Management vozidla v zimě .....	6-41			Osvětlení ve sluneční cloně/zrcátku .....	3-50, 3-84
Kontrolka přehřátí motoru .....	4-26	Manuální ovládané výklopné zadní dveře .....	3-27			Otevírání/zavírání spínačem zadních výklopných dveří v zavazadlovém prostoru .....	3-30
Kontrolka překročení rychlosti .....	4-37	Modul přední kamery (FCM) .....	4-174			Otevírání výklopných zadních dveří v případě nouze .....	3-33
Kontrolka rukou mimo volant .....	4-35	<b>N</b>				Otvor pro doplňování paliva .....	3-36
Kontrolka selhání Upozornění na pozornost řidiče (DAW) .....	4-38	Nafouknutí pneumatiky .....	5-15			Otvory pro multimédia .....	3-80
Kontrolka Smart klíče .....	4-26	Napájecí port USB .....	3-82				
Kontrolka systému imobilizéru .....	4-26						

Ovládání smart audia a AV/ navigace na volantu .....	3-80
Ovládání topení a klimatizace .....	3-64

## P

Páčka otevírání kapoty motoru ....	3-35
Palivoměr (displej na přístrojovém panelu).....	4-23
Panel s indikátory na přístrojovém panelu.....	4-39
Parkování ve 2. řadě.....	4-202
Parkování ve dvou řadách (parkování ve druhé řadě).....	4-202
Parkování vozidla na silnici do kopce.....	4-154
Parkování vozidla na silnici z kopce .....	4-154
Péče o kapalinu do ostřikovače...	6-41
Péče o interiér a čištění.....	1-32
Počet ujetých kilometrů (displej na přístrojovém panelu)...	4-41
Pojistková a relé skříň v motorové části .....	6-24
Pojistková skříň v interiéru .....	6-24
Pokud jste rotovali pneumatiky ....	2-33
Pokud odtahové vozidlo není k dispozici (v případě nouze) .....	5-22
Poloha +/- (manuální) .....	4-105
Poloha ACC.....	4-6
Poloha D (jízda) .....	4-104
Poloha N (neutrál).....	4-104
Poloha P (parkování) .....	4-103
Poloha R (zpátečka).....	4-103

Poloha řadicí páky (displej na přístrojovém panelu)...	4-24
Poloha START.....	4-6
Poloha vypnutí OFF (LOCK).....	4-6
Poloha zapnutí (ON) .....	4-6
Použití motorové brzdy .....	1-27
Použití motorové brzdy .....	4-108
Použití odtahového vozidla .....	5-21
Použití tažného lana.....	5-23
Používání originálních dílů.....	1-29
Předepínač .....	2-8
Předepsaný tlak nahuštěné pneumatiky .....	6-37
Předjížděcí světlo .....	3-40
Přední automatické ostřikovače ..	3-56
Přední kamera.....	4-199
Přední mlhové světlo.....	3-39
Přední stropní osvětlení (konzola nad hlavou).....	3-49
Přední úložný prostor.....	3-88
Přejezd přes křižovatku anebo železniční přejezd.....	1-27
Přejezd přes železniční přejezd anebo křižovatku .....	1-27
Při vystupování dávejte pozor na projíždějící vozidla anebo osoby .....	1-24
Při zavírání elektricky ovládaného okna dávejte pozor, abyste nezachytili žádnou část vašeho těla .....	1-23
Při zjištění nízkého tlaku v pneumatikách .....	2-33

Případy, když se airbag nenafoukne.....	2-24
Přístrojový panel.....	4-20
Přizpůsobení přístrojového panelu.....	4-46
Protiblokovací brzdový systém (ABS).....	4-145
Průměrná rychlost (displej na přístrojovém panelu).....	4-41
Průměrná spotřeba paliva (displej na přístrojovém panelu)...	4-40

## R, Ř

Řadicí (Volící) páka .....	4-98
Resetování doby jízdy (displej na přístrojovém panelu)...	4-41
Resetování elektricky ovládaných výklopných zadních dveří.....	3-31
Resetování počtu ujetých kilostrů (displej na přístrojovém panelu).....	4-41
Resetování průměrné rychlosti (displej na přístrojovém panelu)...	4-41
Resetování průměrné spotřeby paliva (displej na přístrojovém panelu).....	4-41
Resetování střešního okna .....	3-26
Resetování výšky otevření elektricky ovládaných zadních výklopných dveří.....	3-30
Restartování motoru, pokud ho není možné nastartovat.....	4-3, 4-7

Režim pro dlouhodobé parkování.....	1-29
Roleta na zadních dveřích .....	3-85
Rotace poloh pneumatik .....	6-38
Ruční nastavení sedadla.....	3-11

## S, Š

Sada nástrojů .....	5-2
SBW (shift by wire) .....	4-101
SD karta (navigace) .....	3-79
Senzor detekce překážky vzadu.....	4-194
Senzor detekce zamlžení čelního skla .....	3-61
Senzor detekování přední překážky .....	4-194
Senzor interiérové teploty .....	3-61
Senzor nafouknutí airbagu.....	2-21
Servisní sada na opravu .....	5-9
Signál nouzového zastavení (ESS).....	4-147
Sklopení opěradla zadního sedadla .....	3-14
Sluneční clona.....	3-84
Smart audio .....	3-78
Smart automatické uzamčení dveří (automatické zavření).....	4-12
Smart klíč .....	4-9
Smart zadní výklopné dveře .....	3-32
Současné zapnutí dálkových a potkávacích světel (tlumených světel).....	3-40

Spínač / tlačítko / páčka sedadla a úpravy.....	3-6	Stěrač s dešťovým senzorem .....	3-57	Systém Upozornění na křížení dopravy vzadu (RCTA).....	4-170	Úložný prostor ve dveřích řidiče ..	3-89
Spínač kliky dveří.....	4-13	Střešní držák .....	3-94	Systém varování pro bezpečné vystupování z vozidla (SEW) .....	4-172	Umývání kol.....	1-31
Spínač START/STOP .....	4-2	Střešní okno .....	3-23	Systém zadní kamery.....	4-198	Umývání nárazníku .....	1-31
Spínač světla.....	3-39	Světla a žárovky.....	3-38			Umývání vozidla .....	1-30
Spínač zapínání/vypínání detekce překážky vpředu / vzadu.....	4-194	Světlo pobyt doma .....	3-38	<b>T</b>		Upevnění bezpečnostního pásu těhotnou ženou.....	2-9
Spínací skříňka zapalování (klíč zapalování).....	4-6	Světlo příjezdu domů .....	3-46	Tabulka technických údajů vozidla .....	1-11, 1-12, 1-13	Upozornění na bezpečnou vzdálenost (SDA) .....	4-193
Spojení stěrače čelního skla a kapaliny ostřikovače.....	3-56	Světlo v zavazadlovém prostoru ..	3-50	TBT (Turn By Turn) (displej na přístrojovém panelu)...	4-43	Upozornění pro barevnou fólii na okna.....	1-32
Správně zapnutý bezpečnostní pás.....	1-20	Světlotmet.....	3-39	Technické údaje vozidla .....	1-10	Upozornění pro leštění vozidla ....	1-31
Správný záběh nového vozidla .....	1-29	Systém 4WD .....	4-111	Tempomat.....	4-117	Upozornění pro ochranu životního prostředí.....	1-5
Startování motoru.....	4-3, 4-7	Systém asistenta změny jízdního pruhu (LCA).....	4-168	Tipy, když se nehoda nebo chyba stane na dálnici .....	5-29	Upozornění pro parkování v zimě .....	6-43
Startování motoru vybitým Smart klíčem nebo v případě interference, atd. (v případě nouze).....	4-18	Systém automatického odmížování .....	3-70	Tlačítko ovládání vnějšího zpětného zrcátka .....	3-58	Upozornění pro parkování vozidla na silnici do kopce .....	4-154
Stav ACC.....	4-2	Systém bezdrátového nabíjení telefonu.....	3-90	Tlačítko snadného přístupu k přednímu sedadlu spolujezdce.....	3-12	Upozornění pro parkování vozidla na silnici z kopce .....	4-154
Stav ACC (spínač START/STOP).....	4-2	Systém BSD .....	4-167	Tlačítko snadného přístupu k sedadlu .....	3-12	Upozornění pro používání klíče od vozidla .....	1-33
Stav připraven (spínač START/STOP).....	4-2	Systém detekce překážky vepředu/vzadu.....	4-194	Tlumené osvětlení .....	3-51	Upozornění pro používání Smart klíče/REKES klíče.....	4-15
Stav připravenosti READY .....	4-2	Systém elektronické kontroly stability (ESP).....	4-148	Topení.....	3-61	Upozornění pro příslušenství .....	1-28
Stav seřízení kol a vyvážení pneumatik a kol .....	6-37	Systém imobilizéru .....	2-35	Topení a ventilace .....	3-15	Upozornění pro větrání vozidla....	1-28
Stav vypnutí (spínač START/STOP).....	4-2	Systém ISG (Idle Stop & Go)....	4-114	TPMS.....	2-29	Upozornění pro vybití baterie při zapojení nepřerušitelné dodávky elektřiny do systému černé skříňky .....	1-29
Stav zapnutí (spínač START/STOP).....	4-2	Systém LCA .....	4-168	Třetí brzdové světlo.....	3-38, 6-28	Upozornění týkající se parkování.....	6-43
Stěrač .....	3-56	Systém monitorování tlaku v pneumatikách (TPMS).....	2-29	<b>U, Ú</b>		Úprava jasu osvětlení přístrojového panelu.....	4-97
		Systém ochrany proti krádeži a varovný systém .....	2-35	Účel a podmínky použití návodu k obsluze .....	3		
		Systém parkovacího asistenta ...	4-194	Ukazatel změny směru (směrovka).....	3-39, 4-34		
		Systém RCTA.....	4-169	Úložné prostory .....	3-87		
		Systém RCTW.....	4-169				
		Systém sledování mrtvého úhlu (BSD).....	4-167				
		Systém sledování okolí (AVM) ...	4-199				

Úprava opěrky hlavy .....	3-7, 3-13
Úprava rychlosti stěrače předního skla .....	3-56
Úprava úhlu předního světla .....	3-41
Úprava výšky/délky volantu .....	3-76

## V

V případě nehody .....	5-29
V případě požáru .....	5-30
V případě silného sněžení .....	5-31
Varování .....	2-9
Varování při otevření střešního okna .....	3-25
Varování pro samo údržbu .....	6-44
Varovný štítek airbagu .....	2-20
Větrání a vyhřívání .....	3-15
Volant .....	3-76
Vyhřívání .....	4-30
Vyhřívání skla .....	3-68
Vyhřívání volantu .....	3-76
Výklopné zadní dveře .....	3-27
Výměna baterie v Smart klíči .....	4-18
Výměna chladiva/oleje v klimatizaci .....	3-62
Výměna filtru klimatizace .....	6-35
Výměna interiérových světel .....	6-33
Výměna vnějších světel .....	6-29
Vypnutí funkce Smart výklopných zadních dveří .....	3-33
Vypnutí motoru .....	4-4, 4-8
Vypnutí motoru během jízdy (v případě nouze) .....	4-4
Vypnutí všech světel .....	3-39

Výrobní štítek .....	1-9
Vysoušedlo ve světlometu .....	6-27
Výstražní trojúhelník .....	5-2
Využívání servisů a partnerů pro údržbu .....	1-29, 4
Význam pravidelné kontroly .....	4

## Z

Zadní a boční varovný systém .....	4-165
Zadní kamera .....	4-199
Zadní sedadlo .....	3-13
Zadní světla .....	3-38, 6-28
Zadní světlo .....	3-39
Zadní úložný prostor .....	3-88
Zahřátí motoru .....	1-24
Zahřívání .....	1-24
Zařízení Android .....	3-78
Zavazadlový prostor .....	3-92
Zimní pneumatika .....	6-38
Zimní řetězy .....	6-39
Změna specifikací (možností) a funkcí na základě změny dezénu .....	3
Zobrazení stavu TPMS na přístrojovém panelu .....	2-31, 4-42
Zpožděná reakce akceleračního pedálu .....	1-28
Zpráva na displeji přístrojového panelu .....	4-52
Zrcátko .....	3-58
Zrcátko a světlo .....	3-84
Zvláštní upozornění při kontrole chladicí kapaliny .....	1-28

Č.	DÍL Č.	KÓD Č.	DATUM VYDÁNÍ	MODEL	POZNÁMKY
1	J116OM2404E	TR1-4OM0E-4D-300A	April. 01, 2024	J116	EU6e, M/Y(HVS)

## TORRES (LHD) MANUÁL MAJITELE

---

---

**VYDAVATEL**  
**AW Distribution Kft.**

Szabadság utca 117,  
Budaörs 2040  
MAĎARSKO

TELEFON: +36 1 451 4851  
E-MAIL: info@ssangyong.cz

---

---

**POZNÁMKA:** *Všechna práva vyhrazena.  
Žádnou část této příručky nelze použít ani reprodukovat bez  
písemného povolení týmu Export Service Team.*

